



Technische Bürsten

- Highlights im PFERD-Programm 4
- Besatzmaterialien und ihre Verwendung 5
- Der schnelle Weg zum optimalen Werkzeug 6
- Sicherheitshinweise 9
- Schnittgeschwindigkeiten 10
- Gut verpackt und präsentiert 11



Topfbürsten mit Gewinde

- ungezopft 12
- gezopft 13



Kegelbürsten mit Gewinde

- ungezopft 16
- gezopft 16

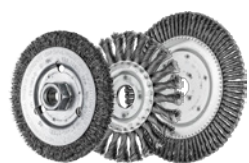

Rundbürsten

- ungezopft 18
- gezopft 19
- Pipeline 22
- gezopft, stationär 23
- ungezopft, mit Bohrung 25

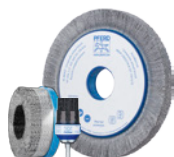

Composite-Bürsten

- Rundbürsten, ungezopft 30
- Tellerbürsten, ungezopft 32
- Pinselbürsten mit Schaft, ungezopft 34



Pinselbürsten mit Schaft

- ungezopft 35
- gezopft 38



Topfbürsten mit Schaft

- ungezopft 40

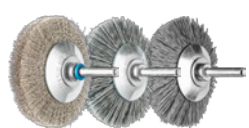

Kegelbürsten mit Schaft

- ungezopft 41

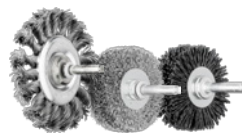

Rundbürsten mit Schaft

- ungezopft 43
- gezopft 45



Bürsten-Sets

- Bürsten-Sets 46



Walzenbürsten

- ungezopft 47

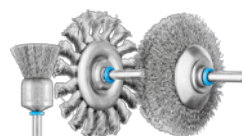

INOX-TOTAL

- Rundbürsten 48
- Pinselbürsten mit Schaft 49
- Rundbürsten mit Schaft 50
- Kegelbürsten mit Schaft 51



Miniaturbürsten

- Pinselbürsten, ungezopft 52
- Topfbürsten, ungezopft 53
- Rundbürsten, ungezopft 54



Innenbürsten

- Innenbürsten 56



Universal-Bürsten

- Universal-Topfbürsten mit Schaft, ungezopft 61
- Universal-Rundbürsten mit Schaft, ungezopft 62

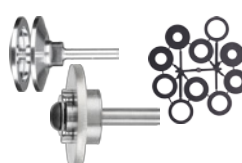

Zubehör

- Werkzeughalter 63
- Adapter 64
- Zubehör für Innenbürsten 65



Handbürsten

- Handbürsten

67

Composite-Bürsten für den stationären Einsatz

PFERD bietet ein umfangreiches Programm hochwertiger technischer Bürsten, die speziell für den stationären Einsatz auf Robotern und CNC-Maschinen konzipiert wurden.



Composite Bürsten von PFERD sind speziell auf die Belange der automatisierten Bearbeitung von Werkstücken abgestimmt. Im Vergleich zu herkömmlichen Metallkonstruktionen zeichnen sie sich durch extrem hohe Besatzdichten und eine sehr gleichmäßige Verteilung des Besatzmaterials aus. Dadurch wird eine hohe Standzeit und ein extrem ruhiger Lauf gewährleistet.

Generell können alle technischen Bürsten von PFERD auch auf Robotern verwendet werden.

Die häufigsten Einsatzgebiete von technischen Bürsten im stationären Einsatz sind Entgraten und Verrunden von Kanten, Bearbeiten von Bohrungen und Innengewinden, Oberflächenbearbeitung und Reinigen.

Scannen Sie den QR-Code, um mehr über Composite-Bürsten für den stationären Einsatz zu erfahren.

Vorteile:

- Hohe Standzeit und aggressiver Bürsteeffekt aufgrund sehr hoher Besatzdichte.
- Hohe Flexibilität aufgrund ihrer Fähigkeit, sich an Konturen anzupassen. Roboter, die mit technischen Bürsten eingesetzt werden, lassen sich einfacher programmieren und können häufig ohne Auslenkung eingesetzt werden.
- Hohe Prozesssicherheit dank extrem ruhigem Lauf aufgrund gleichmäßiger Verteilung des Besatzmaterials.



INOX-TOTAL

Für die Bearbeitung von Edelstahl (INOX) bietet PFERD zusätzlich zu Bürsten mit Edelstahlbesatz auch Bürsten in der Ausführung INOX-TOTAL an. Sie sind insbesondere für den Einsatz in extrem kritischem Umfeld geeignet.



Aufbau einer Rundbürste mit Bohrung INOX-TOTAL:

- ① Seitenscheiben aus Edelstahl (INOX)
- ② Centerdisc aus Edelstahl (INOX)
- ③ Besatz aus Edelstahl (INOX)

Scannen Sie den QR-Code, um mehr über Bürsten in der Ausführung INOX-TOTAL zu erfahren.

Vorteile:

- Höchster Schutz vor Korrosion, da alle Komponenten aus Edelstahl (INOX) der Qualität 1.4310 (V2A) gefertigt sind.

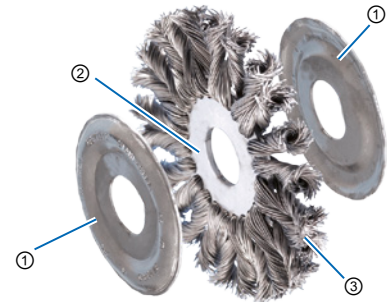

Weiteres Wissen im Web

Scannen Sie den QR-Code, um vielfältiges Werkzeug- und Anwendungswissen rund um die hochwertigen Werkzeuge von PFERD und zu verschiedensten Werkstoffen zu erhalten.

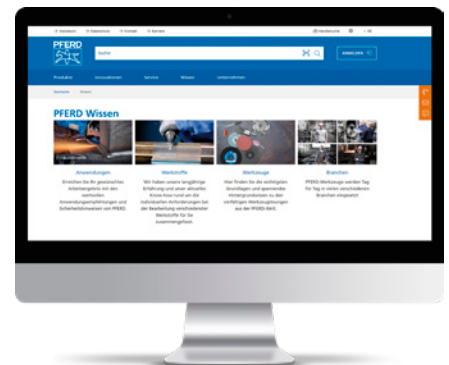

Auswahl Besatzmaterial

Besatzmaterial	Zu bearbeitender Werkstoff						
	Stahl	Edelstahl (INOX)	NE-Metalle			Guss-eisen	Kunst-stoffe
			Aluminium	Weiche NE-Metalle Messing, Kupfer, Zink	Harte NE-Metalle Titan, Bronze, Nickel- und Kobaltbasislegierungen		
Stahldraht (ST)	●	-	-	-	-	●	○
Edelstahldraht (INOX)	○	●	●	○	○	-	-
Edelstahldraht (INOX) Diamant (DIA)	○	-	-	-	●	●	●
Messingdraht (MES)	-	-	-	●	-	-	-
Siliciumcarbid (SiC)	●	●	●	-	○	●	●
Aluminiumoxid (AO)	○	○	●	-	-	○	○
Keramikkorn (CO)	●	○	○	-	●	●	-
Diamant (DIA)	○	-	-	-	●	●	●
Nylon	-	-	○	○	-	-	●
Borste und Ziegenhaar (mit Polierpaste)	●	●	●	●	●	●	●

● = sehr gut geeignet ○ = gut geeignet - = nicht geeignet

Drahtbesatz

- **Ungezopfte Bürsten (gewellter Draht):** Für Arbeiten, die besondere Anforderungen an die Flexibilität der Bürsten stellen z. B. die Bearbeitung stark konturierter Werkstücke.
- **Gezopfte Bürsten (glatter Draht):** Für Arbeiten, die ein aggressives Bürstverhalten erfordern z. B. die Schweißnahtbearbeitung.

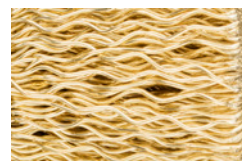

Messingdraht (MES)

Vorteile/Eigenschaften:

- Drahtqualität CuZn37: Messingdraht ist weicher als Stahldraht.
- Arbeitet funkenfrei und erzeugt feine Oberflächen.
- Temperaturbeständigkeit: bis 180 °C

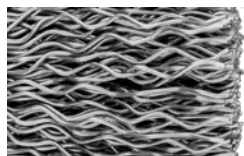

Stahldraht (ST)

Vorteile/Eigenschaften:

- PFERD-Spezialdraht mit hoher Zug- und Biegewechselfestigkeit.
- Gewährleistet lange Standzeiten, auch bei extremen Bürstanwendungen.
- Temperaturbeständigkeit: bis 300 °C

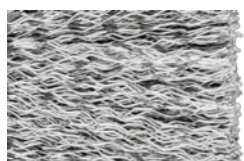

Edelstahldraht (INOX)

Vorteile/Eigenschaften:

- Drahtqualität 1.4310 (V2A): Rostbeständig; hinterlässt keine korrodierenden Rückstände auf dem Werkstück.
- Im Vergleich zu Stahldraht mit möglichst niedrigeren Drehzahlen einsetzen.
- PFERD-Bürsten mit INOX-Besatz sind in der Regel entfettet.
- Temperaturbeständigkeit: bis 450 °C

Kunststoffbesatz

- Schleifkörner sind in flexiblen Kunststofffilamenten eingebunden, wodurch der Besatz nicht nur an der Spitze, sondern auch mit den Seiten arbeitet.
- **Runder Besatz:** Für Anwendungen, die besondere Anforderungen an die Flexibilität der Bürste stellen.
- **Rechteckiger Besatz (REC):** Für Anwendungen, die besondere Anforderungen an die Aggressivität der Bürste stellen.
- Anwendungsempfehlung: Bei Anwendungen mit hoher Hitzeentwicklung Kühlflüssigkeit verwenden.



Siliciumcarbid (SiC)

Vorteile/Eigenschaften:

- Besonders für Entgratarbeiten und zur Oberflächenverbesserung geeignet.
- Temperaturbeständigkeit bis 220 °C



Edelstahldraht (INOX) Diamant (DIA)

Vorteile/Eigenschaften:

- Besonders für Anwendungen geeignet, die besondere Anforderungen an die Aggressivität der Bürste stellen.
- Vor allem auf Materialien mit hoher Werkstofffestigkeit einsetzbar.
- Temperaturbeständigkeit: bis 450 °C



Aluminiumoxid (AO)

Vorteile/Eigenschaften:

- Im Vergleich zu SiC weniger scharfkantig und aggressiv.
- Hauptsächlich zum Polieren und Glätten als Finish weicher Metalle geeignet.
- Temperaturbeständigkeit bis 220 °C

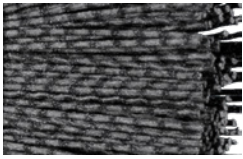

Keramikkorn (CO)

Vorteile/Eigenschaften:

- Zeichnet sich durch hohe Zähigkeit und sehr gute Schneidfähigkeit aus.
- Zur Erzielung hoher Abtragswerte und eines aggressiven Bürstverhaltens.
- Temperaturbeständigkeit bis 220 °C



Diamant (DIA)

Vorteile/Eigenschaften:

- Besonders für Anwendungen geeignet, die besondere Anforderungen an die Aggressivität der Bürste stellen.
- Vor allem auf Materialien mit hoher Werkstofffestigkeit einsetzbar.
- Temperaturbeständigkeit bis 220 °C

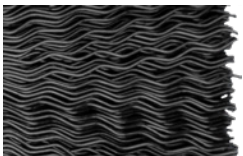

Nylon

Vorteile/Eigenschaften:

- Besonders für die Bearbeitung von Werkstoffen geeignet, die ansonsten „zerkratzt“ oder beschädigt würden, z. B. weiche Kunststoffe.
- Temperaturbeständigkeit bis 220 °C

Naturborsten

- Vor allem für leichte Reinigungs- und Entstaubungsarbeiten sowie zum Polieren (in Verbindung mit Polierpasten) geeignet.



Borste weiß (SBW) und schwarz (SBS)

Vorteile/Eigenschaften:

- Borste ist weniger flexibel und härter als Bürsten mit Ziegenhaarbesatz.
- Temperaturbeständigkeit: bis 150 °C



Ziegenhaar (ZHW)











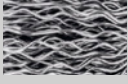



































































Vorteile/Eigenschaften:

- Ziegenhaar ist flexibler und weicher als Borste.
- Temperaturbeständigkeit: bis 150 °C

Der schnelle Weg zum optimalen Werkzeug

Der schnelle Weg zum optimalen Werkzeug





























- ① **Besatzmaterial auswählen.** Der zu bearbeitende Werkstoff ist ausschlaggebend für das optimale Besatzmaterial.
- ② **Besatzart auswählen.** Der gewünschte Bürsteeffekt bestimmt die Auswahl der Besatzart.
- ③ **Werkzeug auswählen.** Über die Bearbeitungsaufgabe und die Geometrie des Werkstücks gelangen Sie zur optimalen Bürste.

Bearbeitbare Werkstoffe	Stahl, Gusseisen, Kunststoffe			Edelstahl (INOX), Aluminium, weitere NE-Metalle	Edelstahl (INOX), Aluminium, weitere NE-Metalle
Besatzmaterial	Stahldraht (ST) Leitfarbe: grau			Edelstahldraht (INOX) Leitfarbe: blau	Edelstahldraht (INOX) Leitfarbe: blau
Besatzart	 gezoepft	 ungezoepft	 vulkanisiert	 gezoepft	 ungezoepft
Gewünschter Effekt	Aggressiver Bürsteffekt, wenig flexibel	Leichter Bürsteffekt, flexibel	Sehr aggressiver Bürsteffekt, nicht flexibel	Aggressiver Bürsteffekt, wenig flexibel	Leichter Bürsteffekt, flexibel
Schweißnaht	 RBG  RBG PIPE	 HBU  HBK	 RBV	 RBG  RBG PIPE	 HBU  HBK
Oberfläche strukturieren		 RBU  RBU SC  WBU			 RBU  WBU
Entgraten Kante	 KBG  RBG  RBG	 KBU  RBU  RBU  RBU	 RBV	 KBG  RBG  RBG	 KBU  RBU  RBU  RBU
Entgraten Fläche	 TBG	 TBU  TBU		 TBG	 TBU  TBU
Entgraten Innen	 PBG	 PBU  PBU  TBU  IBU	 PBV	 PBG	 PBU  PBU  TBU  IBU
Reinigen Fläche	 TBG  KBG  RBG  RBG	 TBU  KBU  RBU  RBU  HBU		 TBG  KBG  RBG  RBG	 TBU  KBU  RBU  RBU  HBU
Reinigen Innen	 PBG	 PBU  PBU  TBU	 PBV	 PBG	 PBU  PBU  TBU  IBU

Technische Bürsten

Der schnelle Weg zum optimalen Werkzeug



Bearbeitbare Werkstoffe	Messing, Kupfer, weitere NE-Metalle	Stahl, Edelstahl (INOX), Aluminium, NE-Metalle, Titan, Guss, Kunststoffe, Holz	Stahl, Edelstahl (INOX), NE-Metalle, Gusseisen
Besatzmaterial	Messingdraht (MES) Leitfarbe: gelb	Kunststoff-Besatz (SiC, CO, Nylon) Leitfarbe: rot	Naturmaterialien Leitfarbe: braun
Besatzart	 ungezopft	 ungezopft	 ungezopft
Gewünschter Effekt	Leichter Bürsteeffekt, flexibel	Schleifender Bürsteeffekt, sehr flexibel	Leichter Bürsteeffekt (Einsatz mit Polierpasten)
Schweißnaht 	 HBU		
Oberfläche strukturieren 		 RBU	 RBUP
Entgraten Kante 	 RBU	 RBU	 RBU
Entgraten Fläche 		 TBU	 DBU
Entgraten Innen 	 PBU	 PBU	 TBU
Reinigen Fläche 	 RBU	 HBU	 TBU
Reinigen Innen 	 PBU	 IBU	 PBU
Polieren 			 RBU



Sicherheitshinweise:

Als einer der führenden Hersteller von Bürstwerkzeugen erfüllt PFERD die Anforderungen der EN 1083. Jeder Verpackungseinheit liegen Hinweise für den sicheren und wirtschaftlichen Gebrauch von PFERD-Bürsten bei. Sie helfen Ihnen, Ihre persönliche Arbeitssicherheit zu erhöhen.



Augenschutz tragen!



Gehörschutz tragen!



Staubmaske anlegen!



Handschuhe anziehen!



Beachten Sie die Sicherheitshinweise!



Maschinenschutzhaube verwenden!



Maximal zulässige Drehzahl

Um die Arbeitssicherheit zu gewährleisten, darf die auf der Bürste, auf dem Etikett und in diesem Katalog angegebene maximal zulässige Drehzahl nie überschritten werden! Weitere Empfehlungen zu optimalen Einsatzdrehzahlen entnehmen Sie bitte unseren Produktinformationen und Produkttabellen. Dort geben wir die empfohlenen Drehzahlen [RPM] für ein optimales Arbeitsergebnis an.

Bürstendurchmesser

Bei handgeführten Werkzeugantrieben sollte der Bürstendurchmesser bei allen Besatzmaterialien 180 mm nicht übersteigen.

Gesamt- \varnothing D der Bürste [mm]	Bohrungsmindest- \varnothing D _A [mm]
50	4,6
75	6,5
100	10
150	13
200	16
250	20
300	20
350	32

Bohrungsmindestdurchmesser nach EN 1083

Bürsten müssen in Abhängigkeit ihres Gesamtdurchmessers (D) die unten aufgeführten Bohrungsmindestdurchmesser (D_A) aufweisen.



Bestimmung der empfohlenen Drehzahl

- ① Bürstenart auswählen.
- ② Empfohlene Schnittgeschwindigkeit ablesen.
- ③ Bestimmung der Drehzahl über Bürstendurchmesser und Schnittgeschwindigkeit.

Die empfohlenen Schnittgeschwindigkeitsbereiche [m/s] sind von der jeweiligen Bearbeitungsaufgabe abhängig und liegen unterhalb der maximal zulässigen Schnittgeschwindigkeit.

① Bürstenart	② Schnittgeschwindigkeit
Pinselfürsten	5–15 m/s
Topfbürsten	15–45 m/s
Rundbürsten mit Schaft	15–40 m/s
Rund-/Kegelbürsten mit Bohrung/Gewinde	siehe Grafik unten

② Empfohlene Schnittgeschwindigkeit [m/s] für Rund-/Kegelbürsten mit Bohrung/Gewinde.

Die Farbbalken entsprechen den Leitfarben der Besatzmaterialien.

Anwendung		[m/s]	10	15	20	25	30	35	40	45	50	55
Entgraten/ Kanten brechen	gezopft							35–45 m/s				
							30–40 m/s					
	ungezopft				25–40 m/s							
			15–30 m/s									
Schlacke/Walzhaut entfernen	gezopft							35–55 m/s				
							30–40 m/s					
	ungezopft				20–40 m/s							
			15–35 m/s									
Oberfläche reinigen/aufräuen	gezopft							35–40 m/s				
							30–35 m/s					
	ungezopft				15–30 m/s							
			15–30 m/s									
Schweißnähte bearbeiten	gezopft							35–55 m/s				
							30–40 m/s					
	ungezopft								30–45 m/s			
							25–40 m/s					

③ Empfohlene Drehzahlen [RPM]

Beispiel:

RBG 11512 ST
Oberflächen reinigen
Bürstendurchmesser D: 115 mm
Schnittgeschw.: 39 m/s
Drehzahl: 6.500 RPM

n [RPM]	Bürsten-ø D [mm]																		
	10	15	20	25	30	40	50	60	75	80	100	115	125	150	175	200	250	300	
1.000	1	1	1	1	2	2	3	3	4	4	5	6	7	8	9	10	13	16	
1.250	1	1	1	2	2	3	3	4	5	5	7	8	8	10	11	13	16	20	
1.500	1	1	2	2	2	3	4	5	6	6	8	9	10	12	14	16	20	24	
1.750	1	1	2	2	3	4	5	5	7	7	9	11	11	14	16	18	23	27	
2.000	1	2	2	3	3	4	5	6	8	8	10	12	13	16	18	21	26	31	
2.500	1	2	3	3	4	5	7	8	10	10	13	15	16	20	23	26	33	39	
3.000	2	2	3	4	5	6	8	9	12	13	16	18	20	24	27	31	39	47	
3.500	2	3	4	5	5	7	9	11	14	15	18	21	23	27	32	37	46	55	
4.000	2	3	4	5	6	8	10	13	16	17	21	24	26	31	37	42	52	63	
4.500	2	4	5	6	7	9	12	14	18	19	24	27	29	35	41	47	59	71	
5.000	3	4	5	7	8	10	13	16	20	21	26	30	33	39	46	52	65	79	
5.500	3	4	6	7	9	12	14	17	22	23	29	33	36	43	50	58	72		
6.000	3	5	6	8	9	13	16	19	24	25	31	36	39	47	55	63	79		
6.500	3	5	7	9	10	14	17	20	26	27	34	39	43	51	60	68			
7.000	4	5	7	9	11	15	18	22	27	29	37	42	46	55	64	73			
7.500	4	6	8	10	12	16	20	24	29	31	39	45	49	59	69	79			
8.000	4	6	8	10	13	17	21	25	31	34	42	48	52	63	73				
10.000	5	8	10	13	16	21	26	31	39	42	52	60	65	79					
12.000	6	9	13	16	19	25	31	38	47	50	63	72	79						
14.000	7	11	15	18	22	29	37	44	55	59	73								
16.000	8	13	17	21	25	34	42	50	63	67									
20.000	10	16	21	26	31	42	52	63	79										
22.000	12	17	23	29	35	46	58	69											
25.000	13	20	26	33	39	52	65	79											

$$\text{Schnittgeschw. (v)} = \frac{\varnothing (D) \times \pi \times \text{Drehzahl (n)}}{1.000 \times 60}$$

Industrieverpackung

PFERD bietet technische Bürsten standardmäßig in einer Industrieverpackung (IP) an.

Vorteile:

- Robuste, vor Beschädigung schützende Verpackung.

POS-Verpackung

Rund-, Topf-, Pinsel- und Kegelbürsten bietet PFERD in verkaufsfördernder Einzelverpackung an. Einzelverpackte Schaftbürsten werden im praktischen Umkarton geliefert. Der Zusatz „POS“ in der Bezeichnung kennzeichnet alle Bürsten in POS-Verpackung.

Vorteile:

- Funktionale Euro-Lochaufhängung für die optimale Produktpräsentation an der Verkaufswand.
- Gute Erkennbarkeit des Produktes durch das Sichtfenster.



IP



POS

Abmessungen

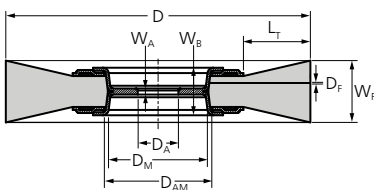

Rundbürsten

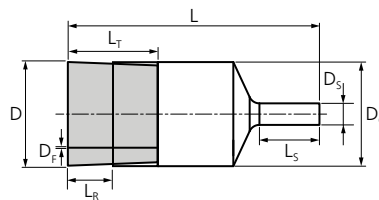

Pinselbürsten

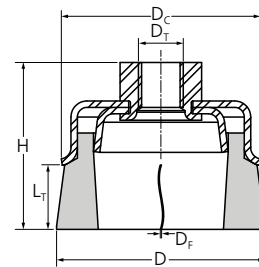

Topfbürsten

Erläuterung der Maßangaben

D	Nenn-Außendurchmesser der Bürste oder der Arbeitsfläche bei Pinselbürsten	D_S	Schaftdurchmesser bei Bürsten mit Schaft, Wellendurchmesser bei Walzenbürsten, Stieldurchmesser (Seele) bei Rohrbürsten	L_S	Nutzbare Länge für Schaft oder Stiel, Gesamtlänge der Aufnahme- welle, nutzbare Gewindelänge
D_A	Bohrungsdurchmesser	D_T	Nenn-Gewindebezeichnung	L_T	Nenn-Länge des Besatzmaterials (freie Länge des Besatzmaterials)
D_{AM}	Max. Bohrungsdurchmesser im Grundkörper	H	Nenn-Gesamthöhe (inkl. Bauteilen für Bohrung oder Gewinde sowie Schaft)	W_A	Breite des Grundkörpers an der Bohrung/am Gewinde
D_C	Max. Durchmesser des Grundkörpers	L	Nenn-Gesamtlänge von Pinsel- bürsten (Endbürsten) (ohne Führungszapfen) und Rohrbürsten	W_B	Einbaubreite, breiteste Stelle des Grundkörpers
D_F	Nennmaß des Besatzmaterials (Drahtstärke)	L_R	Gesamtlänge des Besatzmaterials (freie Länge ohne Stützring)	W_F	Nennmaß der Arbeitsbreite
D_M	Durchmesser im Bohrungsbereich				

Sonderanfertigungen

Sollte unser umfangreiches Katalogprogramm für die Lösung Ihrer Bearbeitungsaufgabe nicht ausreichen, fertigen wir auf Anfrage speziell für Ihre Anwendung Bürsten in leistungsstarker PFERD-Qualität an. Als Sonderanfertigungen sind z. B. andere Drahtstärken und -qualitäten, Bohrungen oder Gewinde sowie andere Abmessungen möglich.

Topfbürsten mit Gewinde ungezopft

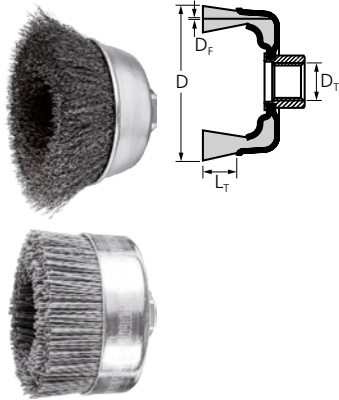

TBU

Hervorragend für mittelschwere Bürstarbeiten wie Entgraten, Reinigen und Entrosten auf großen Flächen geeignet.



Leistungsmerkmale:

- Optimale Anpassung an die Kontur der Werkstücke durch hohe Flexibilität.
- Erzeugt feine Oberflächen.

D [mm]	L _T [mm]	D _T	D _F [mm]	Opt. RPM	Max. RPM		Artikel-Nr.	Bezeichnung	Preis/Stück EUR
Stahldraht (ST)									
60	20	M14x2	0,30	6.300 – 9.400	12.500	1	43468902	POS TBU 60/M14 ST 0,30	-
						5	43468880	TBU 60/M14 ST 0,30	-
		X-LOCK	0,30	6.300 – 9.400	12.500	1	43468922	POS TBU 60/X-LOCK ST 0,30	-
		75	25			M14x2	0,30	6.300 – 9.400	12.500
				5	43469010	TBU 75/M14 ST 0,30	-		
		X-LOCK	0,30	6.300 – 9.400	12.500	1	43469006	POS TBU 75/X-LOCK ST 0,30	-
		100	25			M14x2	0,30	4.300 – 6.400	8.500
Edelstahldraht (INOX) – Alle INOX-Bürsten sind entfettet.									
60	20	M14x2	0,30	5.000 – 8.100	12.500	1	43468905	POS TBU 60/M14 INOX 0,30	-
						5	43468882	TBU 60/M14 INOX 0,30	-
		X-LOCK	0,30	5.000 – 8.100	12.500	1	43468925	POS TBU 60/X-LOCK INOX 0,30	-
		75	25			M14x2	0,30	5.000 – 8.100	12.500
				5	43469012	TBU 75/M14 INOX 0,30	-		
		X-LOCK	0,30	5.000 – 8.100	12.500	1	43469007	POS TBU 75/X-LOCK INOX 0,30	-
		100	25			M14x2	0,30	3.400 – 5.500	8.500
Kunststoffbesatz Siliciumcarbid (SiC)									
100	46	M14x2	1,00	2.400 – 3.900	6.000	1	43469104	POS TBU 100/M14 SiC 120 1,00	-

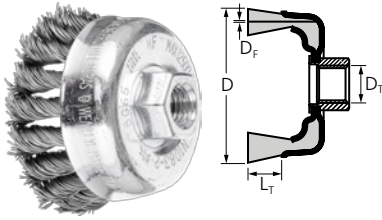

TBG

Aggressiv arbeitende Bürste. Hervorragend für schwere Bürstarbeiten wie Entgraten, Reinigen, Entrostern und Entzundern sowie zum Entfernen von Schweißspritzern geeignet.



Leistungsmerkmale:

- Aggressiver Bürsteffekt durch hohe Steifigkeit der Drahtzöpfe.

D [mm]	L _T [mm]	D _T	D _F [mm]	Zöpfe	Opt. RPM	Max. RPM		Artikel-Nr.	Bezeichnung	Preis/Stück EUR
Stahlraht (ST)										
65	22	M14x2	0,35	18	6.300 – 12.500	12.500	1	43305002	POS TBG 65/M14 ST 0,35	-
								43305020	TBG 65/M14 ST 0,35	-
		X-LOCK	0,35	18	6.300 – 12.500	12.500	1	43305025	POS TBG 65/X-LOCK ST 0,35	-
								43305001	POS TBG 65/M14 ST 0,50	-
		M14x2	0,50	18	6.300 – 12.500	12.500	1	43305021	TBG 65/M14 ST 0,50	-
								43305026	POS TBG 65/X-LOCK ST 0,50	-
M14x2	0,80	18	6.300 – 12.500	12.500	1	43305018	POS TBG 65/M14 ST 0,80	-		
						43306031	POS TBG 80/M14 ST 0,50	-		
80	20	M14x2	0,50	20	5.000 – 10.000	10.000	1	43306031	POS TBG 80/M14 ST 0,50	-
								43306040	TBG 80/M14 ST 0,50	-
								43306036	POS TBG 80/X-LOCK ST 0,50	-
100	25	M14x2	0,50	24	4.500 – 9.000	9.000	1	43308031	POS TBG 100/M14 ST 0,50	-
								43308040	TBG 100/M14 ST 0,50	-
								43308040	TBG 100/M14 ST 0,50	-
Edelstahlraht (INOX) – Alle INOX-Bürsten sind entfettet.										
65	22	M14x2	0,35	18	5.000 – 12.500	12.500	1	43305003	POS TBG 65/M14 INOX 0,35	-
								43305023	TBG 65/M14 INOX 0,35	-
		X-LOCK	0,35	18	5.000 – 12.500	12.500	1	43305027	POS TBG 65/X-LOCK INOX 0,35	-
								43305004	POS TBG 65/M14 INOX 0,50	-
		M14x2	0,50	18	5.000 – 12.500	12.500	1	43305024	TBG 65/M14 INOX 0,50	-
								43305028	POS TBG 65/X-LOCK INOX 0,50	-
80	20	M14x2	0,35	20	4.000 – 10.000	10.000	1	43306033	POS TBG 80/M14 INOX 0,35	-
								43306042	TBG 80/M14 INOX 0,35	-
								43306035	POS TBG 80/M14 INOX 0,50	-
		0,50	20	4.000 – 10.000	10.000	1	43306037	POS TBG 80/X-LOCK INOX 0,50	-	
							43306044	TBG 80/M14 INOX 0,50	-	
100	25	M14x2	0,35	24	3.600 – 9.000	9.000	1	43308033	POS TBG 100/M14 INOX 0,35	-
								43308042	TBG 100/M14 INOX 0,35	-
								43308035	POS TBG 100/M14 INOX 0,50	-
0,50	24	3.600 – 9.000	9.000	1	43308044	TBG 100/M14 INOX 0,50	-			
					43308044	TBG 100/M14 INOX 0,50	-			

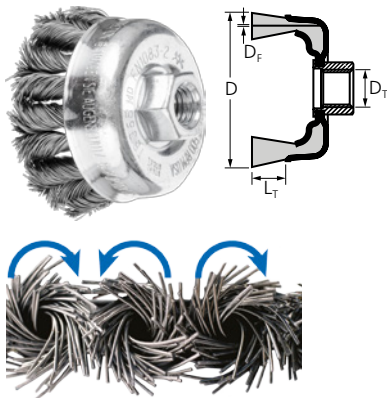

TBG CT, COMBITWIST

Sehr aggressiv arbeitende Bürste. Hervorragend für schwere Bürstarbeiten wie Entgraten, Reinigen, Entrosten und Entzundern sowie zum Entfernen von Schweißspritzern geeignet. Zur Bearbeitung von Ecken und Kanten geeignet, da sich die Zöpfe weniger aufdrehen.



Leistungsmerkmale:

- Höchste Wirtschaftlichkeit durch höchste Standzeit sowie Materialabtrag.
- Hoher Arbeitskomfort durch ruhigen Lauf ohne Rückschlagen der Bürste.
- Aggressiver Bürsteeffekt durch hohe Steifigkeit der Drahtzöpfe.

D [mm]	L _T [mm]	D _T	D _F [mm]	Zöpfe	Opt. RPM	Max. RPM		Artikel-Nr.	Bezeichnung	Preis/Stück EUR
Stahldraht (ST)										
65	22	M14x2	0,35	18	6.300 – 12.500	12.500	1	43305041	POS TBG 65/M14 CT ST 0,35	-
								43305030	TBG 65/M14 CT ST 0,35	-
			0,50	18	6.300 – 12.500	12.500	1	43305051	POS TBG 65/M14 CT ST 0,50	-
								43305031	TBG 65/M14 CT ST 0,50	-
80	20	M14x2	0,50	20	5.000 – 10.000	10.000	1	43306061	POS TBG 80/M14 CT ST 0,50	-
								43306070	TBG 80/M14 CT ST 0,50	-
100	25	M14x2	0,50	24	4.500 – 9.000	9.000	1	43308061	POS TBG 100/M14 CT ST 0,50	-
								43308070	TBG 100/M14 CT ST 0,50	-
Edelstahldraht (INOX) – Alle INOX-Bürsten sind entfettet.										
65	22	M14x2	0,35	18	5.000 – 12.500	12.500	1	43305043	POS TBG 65/M14 CT INOX 0,35	-
			0,50	18	5.000 – 12.500	12.500	1	43305053	POS TBG 65/M14 CT INOX 0,50	-
80	20	M14x2	0,35	20	4.000 – 10.000	10.000	1	43306063	POS TBG 80/M14 CT INOX 0,35	-
			0,50	20	4.000 – 10.000	10.000	1	43306065	POS TBG 80/M14 CT INOX 0,50	-
100	25	M14x2	0,35	24	3.600 – 9.000	9.000	1	43308063	POS TBG 100/M14 CT INOX 0,35	-
			0,50	24	3.600 – 9.000	9.000	1	43308065	POS TBG 100/M14 CT INOX 0,50	-

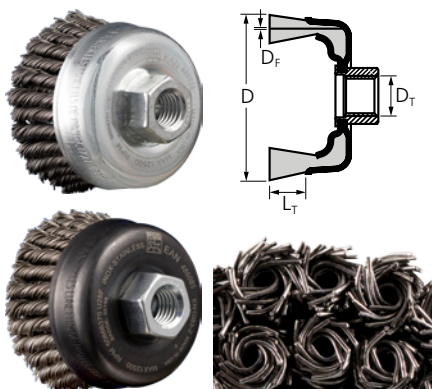

TBG HD, zweireihig

Zweireihige, sehr aggressiv arbeitende und stabile Bürste, die hoher mechanischer Belastung standhält. Hervorragend für schwere Bürstarbeiten wie Entgraten, Reinigen, Entrosten und Entzundern sowie zum Entfernen von Schweißspritzern geeignet. Extrem hohe Besatzdichte für optimale Standzeit.

Leistungsmerkmale:

- Zweireihige Konstruktion ermöglicht schnelle Bürstergebnisse dank größerer Besatzbreite.
- Hoher Arbeitskomfort durch ruhigen Lauf an Ecken und Kanten.
- Aggressiver Bürsteeffekt durch hohe Steifigkeit der Drahtzöpfe.

D [mm]	L _T [mm]	D _T	D _F [mm]	Zöpfe	Opt. RPM	Max. RPM		Artikel-Nr.	Bezeichnung	Preis/Stück EUR
Stahldraht (ST)										
65	22	M14x2	0,50	48	6.300 – 12.500	12.500	1	43305032	POS TBG 65/M14 ST 0,50 2RH HD	-
Edelstahldraht (INOX) – Alle INOX-Bürsten sind entfettet.										
65	22	M14x2	0,50	48	5.000 – 12.500	12.500	1	43305033	POS TBG 65/M14 INOX 0,50 2RH HD	-

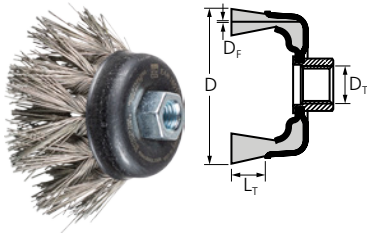

TBG, DIA

Bürsten mit dem Besatzmaterial Edelstahldraht (INOX) Diamant (DIA) eignen sich für Anwendungen, die besondere Anforderungen an die Aggressivität der Bürste stellen. Sie sind vor allem auf Materialien mit hoher Werkstofffestigkeit einsetzbar.

Leistungsmerkmale:

- Die Zöpfe der Bürste sind zu 50 % der Länge gezopft, wodurch ein optimales Verhältnis von Aggressivität und Flexibilität entsteht.
- Die Bürste ermöglicht eine bessere Oberflächengüte auf unebenen Flächen als herkömmlich gezopfte Bürsten.

D [mm]	L _T [mm]	D _T	D _F [mm]	Zöpfe	Opt. RPM	Max. RPM		Artikel-Nr.	Bezeichnung	Preis/Stück EUR
Edelstahldraht (INOX) Diamant (DIA)										
65	22	M14x2	0,50	18	1.500 – 3.700	12.500	1	43703023	TBG 65/M14 INOX 0,50 DIA 270	-
100	38	M14x2	0,50	24	1.000 – 2.400	9.000	1	43703022	TBG 100/M14 INOX 0,50 DIA 270	-
								43703021	TBG 100/M14 INOX 0,50 DIA 400	-

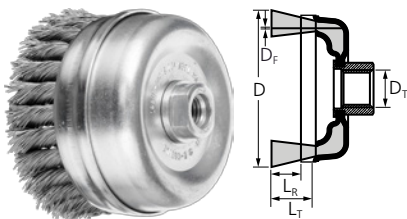

TBGR, mit Stützring

Aggressiv arbeitende Bürste mit Stützring. Hervorragend für schwere Bürstarbeiten wie Entgraten, Reinigen, Entrosten und Entzundern sowie zum Entfernen von Schweißspritzern auf großen Flächen geeignet. Die Bürste überzeugt durch eine besonders hohe Standzeit.



Leistungsmerkmale:

- Durch den Stützring wird ein seitliches Ausweichen der Drähte vermieden. Spreizung und Flexibilität des Bürstenbesatzes durch Stützring regulierbar.
- Ist der Besatz bis zum Stützring abgearbeitet kann dieser zur weiteren Nutzung entfernt werden, ohne, dass sich das Bürstverhalten ändert.
- Aggressiver Bürsteffekt durch hohe Steifigkeit der Drahtzöpfe.

D [mm]	L _R [mm]	L _T [mm]	D _T	D _F [mm]	Zöpfe	Opt. RPM	Max. RPM		Artikel-Nr.	Bezeichnung	Preis/Stück EUR
Stahldraht (ST)											
80	25	40	M14x2	0,50	22	4.300 – 8.500	8.500	1	43306001	TBGR 80/M14 ST 0,50	-
100	25	40	M14x2	0,50	26	4.300 – 8.500	8.500	1	43308001	TBGR 100/M14 ST 0,50	-



Kegelbürsten mit Gewinde ungezopft

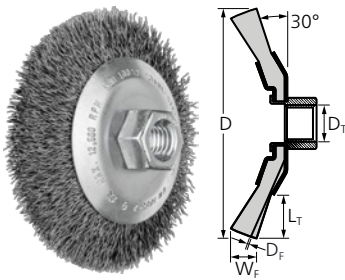

KBU

Hervorragend für mittelschwere Bürstarbeiten wie Entgraten, Reinigen und Entrosten geeignet. Auf Winkelschleifern bis 80 m/s einsetzbar.



Leistungsmerkmale:

- Optimales Erreichen von schwer zugänglichen Stellen wie Innenkanten, Rillen und Nuten.
- Optimale Anpassung an die Kontur der Werkstücke durch hohe Flexibilität.
- Erzeugt feine Oberflächen.

D [mm]	W _F [mm]	L _T [mm]	D _T	D _F [mm]	Opt. RPM	Max. RPM		Artikel-Nr.	Bezeichnung	Preis/Stück EUR
Stahldraht (ST)										
100	10	22	M14x2	0,35	6.300 – 12.500	12.500	1	43316001	POS KBU 10010/M14 ST 0,35	-
							5	43316010	KBU 10010/M14 ST 0,35	-
115	10	30	M14x2	0,35	6.300 – 12.500	12.500	1	43316021	POS KBU 11510/M14 ST 0,35	-
125	10	22	M14x2	0,35	6.300 – 11.000	11.000	5	43220120	POS KBU 12510/M14 ST 0,35	-
Edelstahldraht (INOX) – Alle INOX-Bürsten sind entfettet.										
100	10	22	M14x2	0,35	5.000 – 12.500	12.500	1	43316003	POS KBU 10010/M14 INOX 0,35	-
							5	43316012	KBU 10010/M14 INOX 0,35	-
115	10	30	M14x2	0,35	5.000 – 12.500	12.500	1	43316023	POS KBU 11510/M14 INOX 0,35	-
125	10	22	M14x2	0,35	5.000 – 11.000	11.000	5	43220121	POS KBU 12510/M14 INOX 0,35	-

gezopft

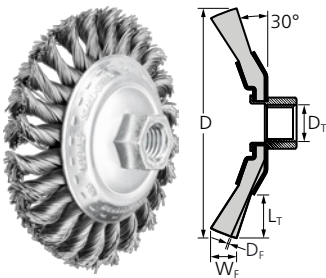

KBG

Aggressiv arbeitende Bürste. Hervorragend für schwere Bürstarbeiten wie Entgraten, Reinigen, Entrosten und Entzundern sowie zum Entfernen von Schweißspritzern geeignet.



Leistungsmerkmale:

- Optimales Erreichen von schwer zugänglichen Stellen wie Innenkanten, Rillen und Nuten.
- Aggressiver Bürsteeffekt durch hohe Steifigkeit der Drahtzöpfe.

D [mm]	W _F [mm]	L _T [mm]	D _T	D _F [mm]	Zöpfe	Opt. RPM	Max. RPM		Artikel-Nr.	Bezeichnung	Preis/Stück EUR
Stahldraht (ST)											
100	13	22	M14x2	0,50	24	10.000 – 15.000	20.000	1	43313001	POS KBG 10013/M14 ST 0,50	-
								5	43312910	KBG 10013/M14 ST 0,50	-
115	15	26	M14x2	0,50	24	7.500 – 12.500	15.000	1	43315001	POS KBG 11515/M14 ST 0,50	-
								5	43314010	KBG 11515/M14 ST 0,50	-
125	15	19	M14x2	0,50	28	7.500 – 12.000	15.000	1	43317001	POS KBG 12515/M14 ST 0,50	-
Edelstahldraht (INOX) – Alle INOX-Bürsten sind entfettet.											
100	13	22	M14x2	0,35	24	8.600 – 15.000	20.000	1	43313003	POS KBG 10013/M14 INOX 0,35	-
				0,50	24	8.600 – 15.000	20.000	1	43313006	POS KBG 10013/M14 INOX 0,50	-

Fortsetzung siehe nächste Seite



D [mm]	W _F [mm]	L _T [mm]	D _T	D _F [mm]	Zöpfe	Opt. RPM	Max. RPM		Artikel-Nr.	Bezeichnung	Preis/Stück EUR
100	13	22	M14x2	0,50	24	8.600 – 15.000	20.000	5	43312914	KBG 10013/M14 INOX 0,50	-
115	15	26	M14x2	0,35	24	6.000 – 12.500	15.000	1	43315003	POS KBG 11515/M14 INOX 0,35	-
				0,50	24	6.000 – 12.500	15.000	1	43315007	POS KBG 11515/M14 INOX 0,50	-
125	15	19	M14x2	0,35	28	6.000 – 12.500	15.000	1	43317003	POS KBG 12515/M14 INOX 0,35	-
				0,50	28	6.000 – 12.500	15.000	1	43317007	POS KBG 12515/M14 INOX 0,50	-

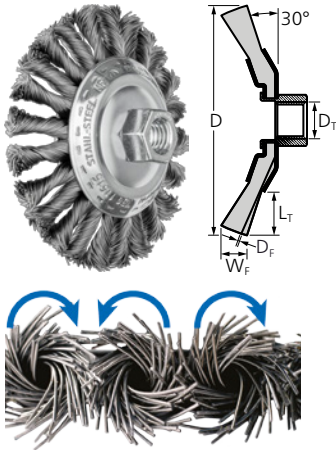

KBG CT, COMBITWIST

Sehr aggressiv arbeitende Bürste. Hervorragend für schwere Bürstarbeiten wie Entgraten, Reinigen, Entrosten und Entzundern sowie zum Entfernen von Schweißspritzern geeignet. Zur Bearbeitung von Ecken und Kanten geeignet, da sich die Zöpfe weniger aufdrehen.



Leistungsmerkmale:

- Optimales Erreichen von schwer zugänglichen Stellen wie Innenkanten, Rillen und Nuten.
- Höchste Wirtschaftlichkeit durch höchste Standzeit sowie Materialabtrag und hoher Arbeitskomfort durch ruhigen Lauf ohne Rückschlagen der Bürste.
- Aggressiver Bürsteeffekt durch hohe Steifigkeit der Drahtzöpfe.

D [mm]	W _F [mm]	L _T [mm]	D _T	D _F [mm]	Zöpfe	Opt. RPM	Max. RPM		Artikel-Nr.	Bezeichnung	Preis/Stück EUR
Stahldraht (ST)											
100	13	22	M14x2	0,50	24	10.000 – 15.000	20.000	1	43313011	POS KBG 10013/M14 CT ST 0,50	-
								5	43312920	KBG 10013/M14 CT ST 0,50	-
115	15	26	M14x2	0,50	24	7.500 – 12.500	15.000	1	43315011	POS KBG 11515/M14 CT ST 0,50	-
								5	43314020	KBG 11515/M14 CT ST 0,50	-
125	15	19	M14x2	0,50	28	7.500 – 12.500	15.000	1	43317011	POS KBG 12515/M14 CT ST 0,50	-
Edelstahldraht (INOX) – Alle INOX-Bürsten sind entfettet.											
100	13	22	M14x2	0,35	24	8.000 – 15.000	20.000	1	43313013	POS KBG 10013/M14 CT INOX 0,35	-
				0,50	24	8.000 – 15.000	20.000	1	43313016	POS KBG 10013/M14 CT INOX 0,50	-
115	15	26	M14x2	0,35	24	6.000 – 12.500	15.000	1	43315013	POS KBG 11515/M14 CT INOX 0,35	-
				0,50	24	6.000 – 12.500	15.000	1	43315015	POS KBG 11515/M14 CT INOX 0,50	-
125	15	19	M14x2	0,35	28	6.000 – 12.500	15.000	1	43317013	POS KBG 12515/M14 CT INOX 0,35	-
				0,50	28	6.000 – 12.500	15.000	1	43317016	POS KBG 12515/M14 CT INOX 0,50	-



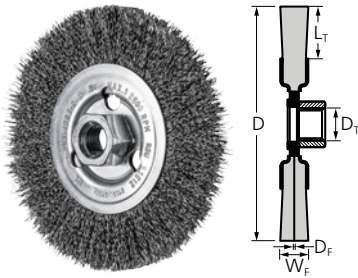

RBU, für Winkelschleifer

Für mittelschwere Bürstarbeiten wie Entrosten und Putzen von Schweißnähten sowie leichte Entgratarbeiten geeignet. Auf Winkelschleifern bis 80 m/s einsetzbar.



Leistungsmerkmale:

- Optimale Anpassung an die Kontur der Werkstücke durch hohe Flexibilität.
- Erzeugt feine Oberflächen.

D [mm]	W _F [mm]	L _T [mm]	D _T	D _F [mm]	Opt. RPM	Max. RPM		Artikel-Nr.	Bezeichnung	Preis/Stück EUR
Stahldraht (ST)										
115	12	25	M14x2	0,30	6.300 – 12.500	12.500	1	43502201	POS RBU 11512/M14 ST 0,30	-
125	12	15	M14x2	0,30	5.500 – 11.000	11.000	1	43502301	POS RBU 12512/M14 ST 0,30	-
Edelstahldraht (INOX) – Alle INOX-Bürsten sind entfettet.										
115	12	25	M14x2	0,30	5.000 – 12.500	12.500	1	43502202	POS RBU 11512/M14 INOX 0,30	-
125	12	15	M14x2	0,30	4.400 – 11.000	11.000	1	43502302	POS RBU 12512/M14 INOX 0,30	-

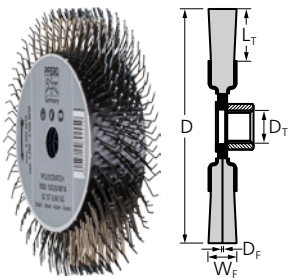

RBU, POLISCRATCH

Hervorragend zum Bearbeiten und Entfernen weicher Materialien wie Unterbodenschutz und Antidröhnmasse geeignet. Aufgrund besonderer Geometrie des Besatzmaterials bestens zur Erzielung rauher, wie sandgestrahlter, Oberflächen geeignet.



Leistungsmerkmale:

- Hoher Kühleffekt und kein Verschmieren oder Zusetzen der Bürste aufgrund offener Konstruktion des Besatzmaterials.
- Höhere Standzeit, da Bürste mittels Schärftab nachgeschärft werden kann.
- Nur auf drehzahlregelbaren Winkel- und Geradschleifern einsetzen.

D [mm]	W _F [mm]	L _T [mm]	D _T	D _F [mm]	Opt. RPM	Max. RPM		Artikel-Nr.	Bezeichnung	Preis/Stück EUR
Stahldraht (ST)										
100	20	18	M14x2	0,60	1.200 – 3.500	6.000	5	43502102	POS RBU 10020/M14 SC ST 0,60	-

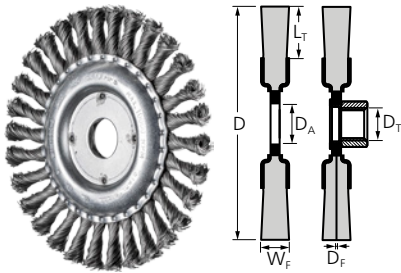

RBG

Aggressiv arbeitende Bürste. Für schwere Bürstarbeiten im Metallbau wie Entzundern, Entrosten, Entgraten, Putzen von Schweißnähten, Entfernen von Kleberresten und Schweißspritzern geeignet.



Leistungsmerkmale:

- Aggressiver Bürsteffekt durch hohe Steifigkeit der Drahtzöpfe.

D [mm]	W _F [mm]	L _T [mm]	D _A / D _T	D _F [mm]	Zöpfe	Opt. RPM	Max. RPM		Artikel-Nr.	Bezeichnung	Preis/Stück EUR
Stahldraht (ST)											
100	12	28	M14x2	0,50	22	10.000 – 15.000	20.000	1	43302000	POS RBG 10012/M14 ST 0,50	-
115	12	22	22,2	0,50	24	6.300 – 12.500	12.500	1	43312001	POS RBG 11512/22,2 ST 0,50	-
								10	43302120	RBG 11512/22,2 ST 0,50	-
			M14x2	0,50	24	6.300 – 12.500	12.500	1	43312002	POS RBG 11512/M14 ST 0,50	-
								1	43312031	POS RBG 11512/X-LOCK ST 0,50	-
125	12	28	22,2	0,50	24	5.500 – 12.500	12.500	1	43303005	POS RBG 12512/22,2 ST 0,50	-
								10	43303020	RBG 12512/22,2 ST 0,50	-
			M14x2	0,50	24	5.500 – 12.500	12.500	1	43303013	POS RBG 12512/M14 ST 0,50	-
								1	43303035	POS RBG 12512/X-LOCK ST 0,50	-
150	13	26	22,2	0,60	30	5.000 – 10.000	10.000	1	43309015	POS RBG 15013/22,2 ST 0,60	-
178	13	38	22,2	0,50	30	4.500 – 8.500	9.000	1	43304001	POS RBG 17813/22,2 ST 0,50	-
								10	43304020	RBG 17813/22,2 ST 0,50	-
			M14x2	0,50	30	4.500 – 8.500	9.000	1	43304007	POS RBG 17813/22,2 ST 0,80	-
								1	43304009	POS RBG 17813/M14 ST 0,50	-
Edelstahldraht (INOX) – Alle INOX-Bürsten sind entfettet.											
115	12	22	22,2	0,35	24	5.000 – 12.500	12.500	1	43312003	POS RBG 11512/22,2 INOX 0,35	-
								10	43302122	RBG 11512/22,2 INOX 0,35	-
								1	43312006	POS RBG 11512/22,2 INOX 0,50	-
								10	43302124	RBG 11512/22,2 INOX 0,50	-
			M14x2	0,35	24	5.000 – 12.500	12.500	1	43312004	POS RBG 11512/M14 INOX 0,35	-
								1	43312008	POS RBG 11512/M14 INOX 0,50	-
								1	43312036	POS RBG 11512/X-LOCK INOX 0,50	-
								1	43312036	POS RBG 11512/X-LOCK INOX 0,50	-
125	12	28	22,2	0,35	24	4.400 – 12.500	12.500	1	43303006	POS RBG 12512/22,2 INOX 0,35	-
								10	43303022	RBG 12512/22,2 INOX 0,35	-
								1	43303008	POS RBG 12512/22,2 INOX 0,50	-
			M14x2	0,35	24	4.400 – 12.500	12.500	1	43303007	POS RBG 12512/M14 INOX 0,35	-
								1	43303009	POS RBG 12512/M14 INOX 0,50	-
								1	43303038	POS RBG 12512/X-LOCK INOX 0,50	-
178	13	38	22,2	0,35	30	3.600 – 8.500	9.000	1	43304003	POS RBG 17813/22,2 INOX 0,35	-
								10	43304022	RBG 17813/22,2 INOX 0,35	-
								1	43304002	POS RBG 17813/22,2 INOX 0,50	-
			M14x2	0,35	30	3.600 – 8.500	9.000	1	43304010	POS RBG 17813/M14 INOX 0,35	-
								10	43304024	RBG 17813/22,2 INOX 0,50	-
								1	43304012	POS RBG 17813/M14 INOX 0,50	-



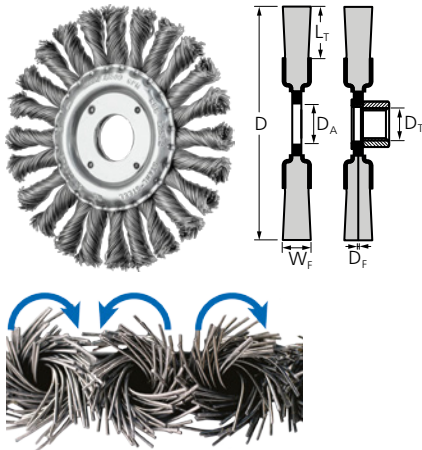

RBG CT, COMBITWIST

Sehr aggressiv arbeitende Bürste. Für schwere Bürstarbeiten im Metallbau wie Entzundern, Entrosten, Entgraten, Putzen von Schweißnähten und Entfernen von Kleberresten und Schweißspritzern geeignet. Zur Bearbeitung von Ecken und Kanten geeignet, da sich die Zöpfe weniger aufdrehen.



Leistungsmerkmale:

- Höchste Wirtschaftlichkeit durch höchste Standzeit sowie Materialabtrag.
- Hoher Arbeitskomfort durch ruhigen Lauf ohne Rückschlagen der Bürste.
- Aggressiver Bürsteffekt durch hohe Steifigkeit der Drahtzöpfe.

D [mm]	W _F [mm]	L _T [mm]	D _A / D _T	D _F [mm]	Zöpfe	Opt. RPM	Max. RPM		Artikel-Nr.	Bezeichnung	Preis/Stück EUR
Stahldraht (ST)											
115	12	22	22,2	0,50	24	6.300 – 12.500	12.500	1	43312011	POS RBG 11512/22,2 CT ST 0,50	-
								10	43302140	RBG 11512/22,2 CT ST 0,50	-
125	12	28	22,2	0,50	24	5.500 – 12.500	12.500	1	43303010	POS RBG 12512/22,2 CT ST 0,50	-
								10	43303070	RBG 12512/22,2 CT ST 0,50	-
								1	43303051	POS RBG 12512/M14 CT ST 0,50	-
178	13	38	22,2	0,50	30	4.500 – 8.500	9.000	1	43304011	POS RBG 17813/22,2 CT ST 0,50	-
								10	43304040	RBG 17813/22,2 CT ST 0,50	-
								1	43304017	POS RBG 17813/22,2 CT ST 0,80	-
Edelstahldraht (INOX) – Alle INOX-Bürsten sind entfettet.											
115	12	22	22,2	0,35	24	5.000 – 12.500	12.500	1	43312013	POS RBG 11512/22,2 CT INOX 0,35	-
								10	43302142	RBG 11512/22,2 CT INOX 0,35	-
								1	43312015	POS RBG 11512/22,2 CT INOX 0,50	-
								1	43302133	POS RBG 11512/M14 CT INOX 0,35	-
								1	43302135	POS RBG 11512/M14 CT INOX 0,50	-
125	12	28	22,2	0,35	24	4.400 – 12.500	12.500	1	43303011	POS RBG 12512/22,2 CT INOX 0,35	-
								10	43303072	RBG 12512/22,2 CT INOX 0,35	-
								1	43303012	POS RBG 12512/22,2 CT INOX 0,50	-
								10	43303074	RBG 12512/22,2 CT INOX 0,50	-
								1	43303053	POS RBG 12512/M14 CT INOX 0,35	-
178	13	38	22,2	0,35	30	3.600 – 8.500	9.000	1	43304013	POS RBG 17813/22,2 CT INOX 0,35	-
								1	43304018	POS RBG 17813/22,2 CT INOX 0,50	-
								10	43304046	RBG 17813/22,2 CT INOX 0,50	-

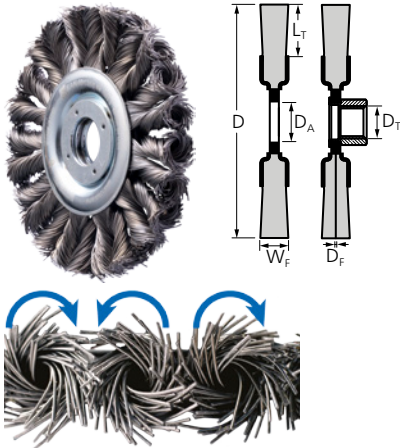

RBG CT HD, COMBITWIST

Eine höhere Besatzdichte und mehr Drahtbesatz führen zu einer mindestens dreifach höheren Standzeit mit mehr Materialabtrag. Für schwere Bürstarbeiten im Metallbau wie Entzünden, Entrosten, Entgraten, Putzen von Schweißnähten und Entfernen von Kleberresten und Schweißspritzern geeignet.

Leistungsmerkmale:

- Extrem hohe Besatzdichte für optimale Standzeit.
- Hoher Arbeitskomfort durch ruhigen Lauf ohne Rückschlagen der Bürste an Ecken und Kanten.
- Aggressiver Bürsteffekt durch hohe Steifigkeit der Drahtzöpfe.

D [mm]	W _F [mm]	L _T [mm]	D _A / D _T	D _F [mm]	Zöpfe	Opt. RPM	Max. RPM		Artikel-Nr.	Bezeichnung	Preis/Stück EUR
Stahldraht (ST)											
115	12	22	22,2	0,50	24	6.300 – 12.500	12.500	1	43312009	POS RBG 11512/22,2 CT ST 0,50 HD	-
			M14x2	0,50	24	6.300 – 12.500	12.500	1	43312007	POS RBG 11512/M14 CT ST 0,50 HD	-
125	12	28	22,2	0,50	24	5.500 – 12.500	12.500	1	43303016	POS RBG 12512/22,2 CT ST 0,50 HD	-
			M14x2	0,50	24	5.500 – 12.500	12.500	1	43303015	POS RBG 12512/M14 CT ST 0,50 HD	-
150	13	28	22,2	0,50	30	5.000 – 10.000	10.000	1	43317031	POS RBG 15013/22,2 CT ST 0,50 HD	-
			M14x2	0,50	30	5.000 – 10.000	10.000	1	43317030	POS RBG 15013/M14 CT ST 0,50 HD	-
178	13	41	22,2	0,50	30	4.500 – 8.500	9.000	1	43317037	POS RBG 17813/22,2 CT ST 0,50 HD	-
			M14x2	0,50	30	4.500 – 8.500	9.000	1	43317036	POS RBG 17813/M14 CT ST 0,50 HD	-
Edelstahldraht (INOX) – Alle INOX-Bürsten sind entfettet.											
115	12	22	22,2	0,35	24	5.000 – 12.500	12.500	1	43312012	POS RBG 11512/22,2 CT INOX 0,35 HD	-
			M14x2	0,35	24	5.000 – 12.500	12.500	1	43312010	POS RBG 11512/M14 CT INOX 0,35 HD	-
125	12	28	22,2	0,35	24	4.400 – 12.500	12.500	1	43303018	POS RBG 12512/22,2 CT INOX 0,35 HD	-
			M14x2	0,35	24	4.400 – 12.500	12.500	1	43303017	POS RBG 12512/M14 CT INOX 0,35 HD	-
150	13	28	22,2	0,35	30	4.000 – 10.000	10.000	1	43317034	POS RBG 15013/22,2 CT INOX 0,35 HD	-
			M14x2	0,35	30	4.000 – 10.000	10.000	1	43317033	POS RBG 15013/M14 CT INOX 0,35 HD	-
178	13	41	22,2	0,35	30	3.600 – 8.500	9.000	1	43317040	POS RBG 17813/22,2 CT INOX 0,35 HD	-
			M14x2	0,35	30	3.600 – 8.500	9.000	1	43317039	POS RBG 17813/M14 CT INOX 0,35 HD	-



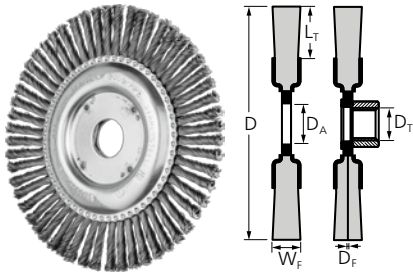

RBG PIPE, Pipeline

Aggressive und stabile Bürste, die hoher mechanischer Belastung standhält. Bei schweren Bürstarbeiten im Rohrleitungs-, Pipeline- und Behälterbau optimal einsetzbar.



Leistungsmerkmale:

- Optimales Erreichen von schwer zugänglichen Stellen wie Wurzelschweißnähten durch extrem schmale Ausführung.
- Aggressiver Bürsteffekt durch hohe Steifigkeit der Drahtzöpfe.

D [mm]	W _F [mm]	L _T [mm]	D _A / D _T	D _F [mm]	Zöpfe	Opt. RPM	Max. RPM		Artikel-Nr.	Bezeichnung	Preis/ Stück EUR
Stahldraht (ST)											
100	6	19	16	0,50	32	10.000 – 15.000	20.000	10	43301001	RBG 10006/16,0 PIPE ST 0,50	-
115	6	21	22,2	0,50	36	6.300 – 12.500	12.500	10	43302101	RBG 11506/22,2 PIPE ST 0,50	-
			M14x2	0,50	36	6.300 – 12.500	12.500	10	43302102	RBG 11506/M14 PIPE ST 0,50	-
			X-LOCK	0,50	32	6.300 – 12.500	12.500	1	43302111	POS RBG 11506/X-LOCK PIPE ST 0,50	-
125	6	18	22,2	0,50	48	6.300 – 12.500	12.500	10	43302501	RBG 12506/22,2 PIPE ST 0,50	-
			M14x2	0,50	48	6.300 – 12.500	12.500	10	43302502	RBG 12506/M14 PIPE ST 0,50	-
			X-LOCK	0,50	38	6.300 – 12.500	12.500	1	43302521	POS RBG 12506/X-LOCK PIPE ST 0,50	-
150	6	27	22,2	0,50	56	5.000 – 10.000	10.000	10	43303501	RBG 15006/22,2 PIPE ST 0,50	-
			M14x2	0,50	56	5.000 – 10.000	10.000	10	43303502	RBG 15006/M14 PIPE ST 0,50	-
178	6	28	22,2	0,50	56	4.500 – 8.500	9.000	10	43303801	RBG 17806/22,2 PIPE ST 0,50 56Z	-
					76	4.500 – 8.500	9.000	10	43303804	RBG 17806/22,2 PIPE ST 0,50 76Z	-
			M14x2	0,50	56	4.500 – 8.500	9.000	10	43303802	RBG 17806/M14 PIPE ST 0,50 56Z	-
					76	4.500 – 8.500	9.000	10	43303805	RBG 17806/M14 PIPE ST 0,50 76Z	-
Edelstahldraht (INOX) – Alle INOX-Bürsten sind entfettet.											
100	6	19	16	0,50	32	8.000 – 15.000	20.000	10	43301006	RBG 10006/16,0 PIPE INOX 0,50	-
115	6	21	22,2	0,50	36	5.000 – 12.500	12.500	10	43302106	RBG 11506/22,2 PIPE INOX 0,50	-
			M14x2	0,50	36	5.000 – 12.500	12.500	10	43302107	RBG 11506/M14 PIPE INOX 0,50	-
125	6	18	22,2	0,50	48	5.000 – 12.500	12.500	10	43302506	RBG 12506/22,2 PIPE INOX 0,50	-
			M14x2	0,50	48	5.000 – 12.500	12.500	10	43302507	RBG 12506/M14 PIPE INOX 0,50	-
150	6	27	22,2	0,50	56	4.000 – 10.000	10.000	10	43303506	RBG 15006/22,2 PIPE INOX 0,50	-
			M14x2	0,50	56	4.000 – 10.000	10.000	10	43303507	RBG 15006/M14 PIPE INOX 0,50	-
178	6	28	22,2	0,50	76	3.600 – 8.500	9.000	10	43303816	RBG 17806/22,2 PIPE INOX 0,50 76Z	-
			M14x2	0,50	76	3.600 – 8.500	9.000	10	43303817	RBG 17806/M14 PIPE INOX 0,50 76Z	-

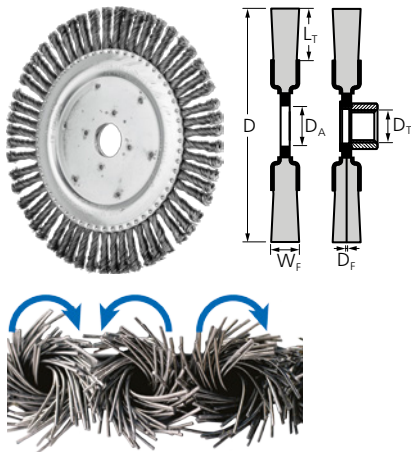

RBG PIPE CT, Pipeline COMBITWIST

Sehr aggressive und stabile Bürste, die hoher mechanischer Belastung standhält. Bei schweren Bürstarbeiten im Rohrleitungs-, Pipeline- und Behälterbau optimal einsetzbar. Zur Bearbeitung von Ecken und Kanten geeignet, da sich die Zöpfe weniger aufdrehen.

Leistungsmerkmale:

- Optimales Erreichen von schwer zugänglichen Stellen wie Wurzelschweißnähten durch extrem schmale Ausführung.
- Höchste Wirtschaftlichkeit durch höchste Standzeit sowie Materialabtrag. Hoher Arbeitskomfort durch ruhigen Lauf ohne Rückschlagen der Bürste.
- Aggressiver Bürsteffekt durch hohe Steifigkeit der Drahtzöpfe.

D [mm]	W _F [mm]	L _T [mm]	D _A / D _T	D _F [mm]	Zöpfe	Opt. RPM	Max. RPM		Artikel-Nr.	Bezeichnung	Preis/Stück EUR
Stahldraht (ST)											
125	6	18	22,2	0,50	48	6.300 – 12.500	12.500	10	43302504	RBG 12506/22,2 PIPE CT ST 0,50	-
			M14x2	0,50	48	6.300 – 12.500	12.500	10	43302505	RBG 12506/M14 PIPE CT ST 0,50	-
178	6	28	22,2	0,50	72	4.500 – 8.500	9.000	10	43303810	RBG 17806/22,2 PIPE CT ST 0,50 72Z	-
			M14x2	0,50	72	4.500 – 8.500	9.000	10	43303811	RBG 17806/M14 PIPE CT ST 0,50 72Z	-

gezopft, stationär

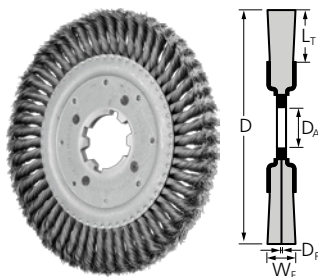

RBG, stationär

Aggressive und stabile Bürste, die hoher mechanischer Belastung standhält. Für alle schweren Bürstarbeiten im stationären und automatisierten Einsatz, z. B. Entgratarbeiten, geeignet.



Leistungsmerkmale:

- Aggressiver Bürsteffekt durch hohe Steifigkeit der Drahtzöpfe.
- Einsatz auf allen handelsüblichen stationären Antriebsmaschinen und Schleifböcken durch variable Bohrungsdurchmesser möglich.

D [mm]	W _F [mm]	L _T [mm]	D _A [mm]	D _F [mm]	Zöpfe	Opt. RPM	Max. RPM		Artikel-Nr.	Bezeichnung	Preis/Stück EUR
Stahldraht (ST)											
200	16	44	50,8	0,35	34	4.000 – 6.500	8.500	1	43310010	RBG 20016/50,8 ST 0,35	-
				0,50	34	4.000 – 6.500	8.500	1	43310015	RBG 20016/50,8 ST 0,50	-
250	16	41	50,8	0,35	54	2.000 – 3.400	4.500	1	43310510	RBG 25016/50,8 ST 0,35	-
				0,50	54	2.000 – 3.400	4.500	1	43310515	RBG 25016/50,8 ST 0,50	-

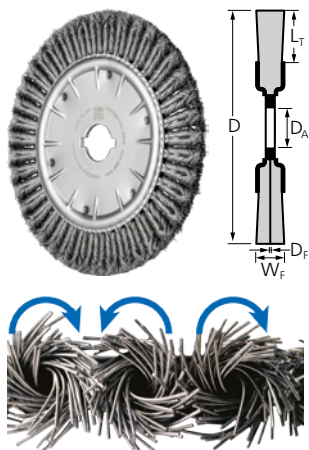

RBG, CT, COMBITWIST stationär

Aggressive und stabile Bürste, die hoher mechanischer Belastung standhält. Für alle schweren Bürstarbeiten im stationären und automatisierten Einsatz, z. B. Entgratarbeiten, geeignet. Zur Bearbeitung von Ecken und Kanten geeignet, da sich die Zöpfe weniger aufdrehen.

Leistungsmerkmale:

- Höchste Wirtschaftlichkeit durch höchste Standzeit sowie Materialabtrag. Hoher Arbeitskomfort durch ruhigen Lauf ohne Rückschlagen der Bürste.
- Aggressiver Bürsteffekt durch hohe Steifigkeit der Drahtzöpfe.
- Einsatz auf allen handelsüblichen stationären Antriebsmaschinen und Schleifböcken durch variable Bohrungsdurchmesser möglich.

D [mm]	W _F [mm]	L _T [mm]	D _A [mm]	D _F [mm]	Zöpfe	Opt. RPM	Max. RPM		Artikel-Nr.	Bezeichnung	Preis/Stück EUR
Stahldraht (ST)											
350	20	56	50,8	0,50	80	700 – 3.000	3.600	1	79182019	RBG 35020/50,8 CT ST 0,50	-
380	20	67	50,8	0,50	80	700 – 3.000	3.600	1	79182020	RBG 38020/50,8 CT ST 0,50	-

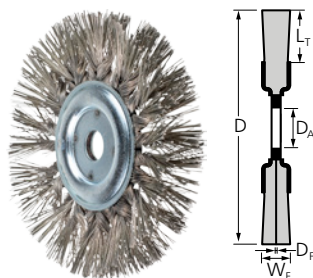

RBG, stationär DIA

Bürsten mit dem Besatzmaterial Edelstahldraht (INOX) Diamant (DIA) eignen sich für Anwendungen, die besondere Anforderungen an die Aggressivität der Bürste stellen. Sie sind vor allem auf Materialien mit hoher Werkstofffestigkeit einsetzbar.

Leistungsmerkmale:

- Die Zöpfe der Bürste sind zu 50 % der Länge gezopft, wodurch ein optimales Verhältnis von Aggressivität und Flexibilität entsteht.
- Die Bürste ermöglicht eine bessere Oberflächengüte auf unebenen Flächen als herkömmlich gezopfte Bürsten.

D [mm]	W _F [mm]	L _T [mm]	D _A [mm]	D _F [mm]	Zöpfe	Opt. RPM	Max. RPM		Artikel-Nr.	Bezeichnung	Preis/Stück EUR
Edelstahldraht (INOX) Diamant (DIA)											
190	30	50	22,2	0,50	24	1.000 – 2.000	8.000	1	43702031	POS RBG 19030/22,2 INOX 0,50 DIA 270	-
									43702032	POS RBG 19030/22,2 INOX 0,50 DIA 400	-

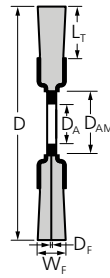
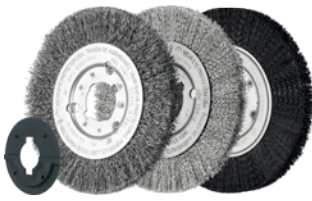

RBU, schmal

Hervorragend für mittelschwere Bürstarbeiten auf großflächigen Werkstücken im handgeführten und maschinellen Einsatz geeignet.

Leistungsmerkmale:

- Einsatz auf allen handelsüblichen stationären Antriebsmaschinen und Schleifböcken durch variable Bohrungsdurchmesser möglich.

- Lückenloses Paketieren zu breiten Walzen durch die besondere Bauweise möglich. Hierdurch wird ein einheitliches Oberflächenfinish ermöglicht.
- Optimale Anpassung an die Kontur der Werkstücke durch hohe Flexibilität.

D [mm]	W _F [mm]	L _T [mm]	D _A	D _{AM} [mm]	D _F [mm]	Opt. RPM	Max. RPM		Artikel-Nr.	Bezeichnung	Preis/Stück EUR
Stahldraht (ST)											
100	12	24	14	-	0,15	4.000 – 6.000	8.000	2	43502005	RBU 10012/14,0 ST 0,15	-
					0,30	4.000 – 6.000	8.000	2	43502009	RBU 10012/14,0 ST 0,30	-
125	12	32	14	-	0,30	4.000 – 6.000	8.000	2	43503001	RBU 12512/14,0 ST 0,30	-
150	12	28	22,2	31,8	0,25	3.000 – 4.500	6.000	2	43505005	RBU 15012/22,2 ST 0,25	-
180	12	43	22,2	31,8	0,30	3.000 – 4.500	6.000	2	43505201	RBU 18012/22,2 ST 0,30	-
200	16	44	22,2	31,8	0,25	3.000 – 4.500	6.000	2	43506005	RBU 20016/22,2 ST 0,25	-
250	20	70	22,2	31,8	0,25	1.800 – 2.700	3.600	2	43506505	RBU 25020/22,2 ST 0,25	-
Edelstahldraht (INOX) – Alle INOX-Bürsten sind entfettet.											
125	12	32	14	-	0,30	3.200 – 5.200	8.000	2	43503003	RBU 12512/14,0 INOX 0,30	-
150	12	28	22,2	31,8	0,30	2.400 – 3.900	6.000	2	43505006	RBU 15012/22,2 INOX 0,30	-
180	12	43	22,2	31,8	0,30	2.400 – 3.900	6.000	2	43505202	RBU 18012/22,2 INOX 0,30	-
200	16	44	22,2	31,8	0,30	2.400 – 3.900	6.000	2	43506010	RBU 20016/22,2 INOX 0,30	-
250	20	70	22,2	31,8	0,30	1.400 – 2.300	3.600	2	43506506	RBU 25020/22,2 INOX 0,30	-
Kunststoffbesatz Siliciumcarbid (SiC)											
100	12	22	12	-	1,10	3.200 – 5.200	8.000	2	43502012	RBU 10012/12,0 SiC 80 1,00	-
					0,90	3.200 – 5.200	8.000	2	43502004	RBU 10012/12,0 SiC 180 0,90	-
150	16	32	12	31,8	1,10	2.400 – 3.900	8.000	2	43505008	RBU 15016/12,0 SiC 80 1,00	-
					0,90	2.400 – 3.900	8.000	2	43505004	RBU 15016/12,0 SiC 180 0,90	-
200	16	32	22,2	31,8	1,10	1.800 – 2.900	4.500	2	43506007	RBU 20016/22,2 SiC 80 1,00	-
					0,90	1.800 – 2.900	4.500	2	43506004	RBU 20016/22,2 SiC 180 0,90	-
250	16	38	22,2	31,8	1,10	1.400 – 2.300	3.600	2	43506508	RBU 25016/22,2 SiC 80 1,00	-
					0,90	1.400 – 2.300	3.600	2	43506504	RBU 25016/22,2 SiC 180 0,90	-
Kunststoffbesatz Keramikkorn (CO)											
150	16	28	12	31,8	1,10	2.400 – 3.900	6.000	2	43505009	RBU 15016/12,0 CO 120 1,10	-
200	16	38	22,2	31,8	1,10	1.800 – 2.900	4.500	2	43506011	RBU 20016/22,2 CO 120 1,10	-
Kunststoffbesatz Nylon											
100	12	22	12	-	0,40	3.200 – 5.200	8.000	2	43502027	RBU 10012/12,0 Nylon 0,40	-
200	16	32	22,2	31,8	0,40	2.400 – 3.900	6.000	2	43506027	RBU 20016/22,2 Nylon 0,40	-

Rundbürsten

ungezopft, mit Bohrung

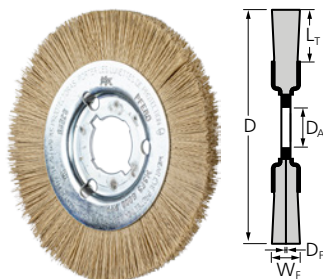

RBU, schmal DIA

Bürsten mit Besatzmaterial Diamant (DIA) eignen sich für Anwendungen, die besondere Anforderungen an die Aggressivität der Bürste stellen. Hervorragend für Bürstarbeiten auf großflächigen Werkstücken im handgeführten und maschinellen Einsatz geeignet.

Leistungsmerkmale:

- Einsatz auf allen handelsüblichen stationären Antriebsmaschinen und Schleifböcken durch variable Bohrungsdurchmesser möglich.
- Lückenloses Paketieren zu breiten Walzen durch die besondere Bauweise möglich. Hierdurch wird ein einheitliches Oberflächenfinish ermöglicht.
- Optimale Anpassung an die Kontur der Werkstücke durch hohe Flexibilität.

D [mm]	W _F [mm]	L _T [mm]	D _A	D _F [mm]	Opt. RPM	Max. RPM		Artikel-Nr.	Bezeichnung	Preis/Stück EUR
Kunststoffbesatz Diamant (DIA)										
100	12	19	16	0,35	2.000 – 5.000	12.000	1	43317017	RBU 10012/16,0 DIA 600 0,35	-
150	13	28	31,8	0,35	1.000 – 3.500	6.000	1	79184323	RBU 15012/31,8 DIA 600 0,35	-
200	13	38	50,8	0,35	900 – 1.500	4.500	1	79184322	RBU 20012/50,8 DIA 600 0,35	-

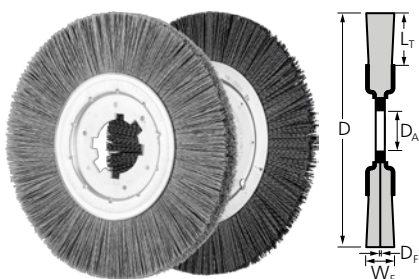

RBU, schmal, stationär

Durch die größere Besatzlänge und höhere Flexibilität optimal zur Bearbeitung von Aluminium einsetzbar. Für den Einsatz auf stationären Maschinen, Bearbeitungszentren und Robotern geeignet.



Leistungsmerkmale:

- Lückenloses Paketieren zu breiten Walzen durch die besondere Bauweise möglich. Hierdurch wird ein einheitliches Oberflächenfinish ermöglicht.
- Optimale Anpassung an die Kontur der Werkstücke durch hohe Flexibilität.

D [mm]	W _F [mm]	L _T [mm]	Körnung	D _F [mm]	Opt. RPM	Max. RPM		Artikel-Nr.	Bezeichnung	Preis/Stück EUR
Kunststoffbesatz Siliciumcarbid (SiC)										
200	13	43	120	0,55	2.400 – 3.900	6.000	1	43505904	RBU 20013/50,8 SiC 120 0,55	-
			180	0,90	2.400 – 3.900	6.000	1	43505914	RBU 20013/50,8 SiC 180 0,90	-
			320	0,55	2.400 – 3.900	6.000	1	43505924	RBU 20013/50,8 SiC 320 0,55	-
250	15	55	120	0,55	1.400 – 2.300	3.600	1	43506514	RBU 25015/50,8 SiC 120 0,55	-
			180	0,90	1.400 – 2.300	3.600	1	43506524	RBU 25015/50,8 SiC 180 0,90	-
			320	0,55	1.400 – 2.300	3.600	1	43506534	RBU 25015/50,8 SiC 320 0,55	-
Kunststoffbesatz Keramikkorn (CO)										
200	13	46	120	1,10	2.400 – 3.900	6.000	1	43505930	RBU 20013/50,8 CO 120 1,10	-
250	15	63	120	1,10	1.400 – 2.300	3.600	1	43506540	RBU 25015/50,8 CO 120 1,10	-



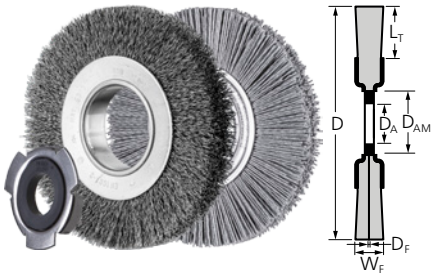

RBU, breit, universeller Einsatz

Hervorragend für mittelschwere Bürstarbeiten auf großflächigen Werkstücken im handgeführten und maschinellen Einsatz geeignet. Für den universellen Einsatz im Werkstattbereich entwickelt.



Leistungsmerkmale:

- Einsatz auf allen handelsüblichen stationären Antriebsmaschinen und Schleifböcken durch variable Bohrungsdurchmesser möglich.
- Optimale Anpassung an die Kontur der Werkstücke durch hohe Flexibilität.

D [mm]	W _F [mm]	L _T [mm]		D _A [mm]	D _{AM} [mm]	D _F [mm]	Opt. RPM	Max. RPM		Artikel-Nr.	Bezeichnung	Preis/Stück EUR						
Stahldraht (ST)																		
80	20	20	10/12/14	20	0,15	0,20	5.000 – 7.500	10.000	1	43701103	POS RBU 8020/20 ST 0,15	-						
							5.000 – 7.500	10.000	1	43701104	POS RBU 8020/20 ST 0,20	-						
100	20	25	12/14/18/22,2/25,4	30	0,30	0,30	4.000 – 6.000	8.000	1	43701105	POS RBU 10020/14,0 ST 0,30	-						
		28	12/14/18/22,2/25,4				4.000 – 6.000	8.000	1	43701109	POS RBU 10028/14,0 ST 0,30	-						
125	20	30	12/14/18/22,2/25,4	30	0,30	0,30	3.000 – 4.500	6.000	1	43701115	POS RBU 12520/14,0 ST 0,30	-						
		28	12/14/18/22,2/25,4				3.000 – 4.500	6.000	1	43701119	POS RBU 12528/14,0 ST 0,30	-						
150	25	25	AK 32-2	50,8	0,20	0,30	3.000 – 4.500	6.000	1	43701205	POS RBU 15025/AK32-2 ST 0,20	-						
							3.000 – 4.500	6.000	1	43701209	POS RBU 15025/AK32-2 ST 0,30	-						
							38	25	AK 32-2	50,8	0,20	0,30	3.000 – 4.500	6.000	1	43701213	POS RBU 15038/AK32-2 ST 0,20	-
													3.000 – 4.500	6.000	1	43701217	POS RBU 15038/AK32-2 ST 0,30	-
180	25	40	AK 32-2	50,8	0,20	0,30	3.000 – 4.500	6.000	1	43701235	POS RBU 18025/AK32-2 ST 0,20	-						
							3.000 – 4.500	6.000	1	43701239	POS RBU 18025/AK32-2 ST 0,30	-						
							38	40	AK 32-2	50,8	0,30	3.000 – 4.500	6.000	1	43701245	POS RBU 18038/AK32-2 ST 0,30	-	
													6.000	1	43701255	POS RBU 20025/AK32-2 ST 0,20	-	
200	25	50	AK 32-2	50,8	0,20	0,30	2.300 – 3.400	4.500	1	43701259	POS RBU 20025/AK32-2 ST 0,30	-						
							2.300 – 3.400	4.500	1	43701265	POS RBU 20038/AK32-2 ST 0,30	-						
							38	50	AK 32-2	50,8	0,30	2.300 – 3.400	4.500	1	43701265	POS RBU 20038/AK32-2 ST 0,30	-	
													4.500	1	43740130	POS RBU 25030/AK32-2 ST 0,20	-	
250	30	54	AK 32-2	50,8	0,20	0,30	1.400 – 2.300	3.600	1	43740130	POS RBU 25030/AK32-2 ST 0,20	-						
							1.400 – 2.300	3.600	1	43740131	POS RBU 25030/AK32-2 ST 0,30	-						
Edelstahldraht (INOX)																		
80	20	20	10/12/14	20	0,15	0,20	4.000 – 6.500	10.000	1	43701107	POS RBU 8020/20 INOX 0,15	-						
							4.000 – 6.500	10.000	1	43701108	POS RBU 8020/20 INOX 0,20	-						
100	20	25	12/14/18/22,2/25,4	30	0,30	0,30	3.200 – 5.200	8.000	1	43701106	POS RBU 10020/14,0 INOX 0,30	-						
		28	12/14/18/22,2/25,4				3.200 – 5.200	8.000	1	43701110	POS RBU 10028/14,0 INOX 0,30	-						
125	20	30	12/14/18/22,2/25,4	30	0,30	0,30	2.400 – 3.900	6.000	1	43701116	POS RBU 12520/14,0 INOX 0,30	-						
		28	12/14/18/22,2/25,4				2.400 – 3.900	6.000	1	43701120	POS RBU 12528/14,0 INOX 0,30	-						
150	25	25	AK 32-2	50,8	0,20	0,30	2.400 – 3.900	6.000	1	43701206	POS RBU 15025/AK32-2 INOX 0,20	-						
							2.400 – 3.900	6.000	1	43701210	POS RBU 15025/AK32-2 INOX 0,30	-						
							38	25	AK 32-2	50,8	0,20	0,30	2.400 – 3.900	6.000	1	43701214	POS RBU 15038/AK32-2 INOX 0,20	-
													2.400 – 3.900	6.000	1	43701218	POS RBU 15038/AK32-2 INOX 0,30	-
180	25	40	AK 32-2	50,8	0,20	0,30	2.400 – 3.900	6.000	1	43701236	POS RBU 18025/AK32-2 INOX 0,20	-						
							2.400 – 3.900	6.000	1	43701240	POS RBU 18025/AK32-2 INOX 0,30	-						
							38	40	AK 32-2	50,8	0,30	2.400 – 3.900	6.000	1	43701246	POS RBU 18038/AK32-2 INOX 0,30	-	
													6.000	1	43701256	POS RBU 20025/AK32-2 INOX 0,20	-	
200	25	50	AK 32-2	50,8	0,20	0,30	1.800 – 2.900	4.500	1	43701260	POS RBU 20025/AK32-2 INOX 0,30	-						
							1.800 – 2.900	4.500	1	43701266	POS RBU 20038/AK32-2 INOX 0,30	-						
							38	50	AK 32-2	50,8	0,30	1.800 – 2.900	4.500	1	43701266	POS RBU 20038/AK32-2 INOX 0,30	-	
													4.500	1	43740132	POS RBU 25030/AK32-2 INOX 0,20	-	
250	30	54	AK 32-2	50,8	0,20	0,30	1.400 – 2.300	3.600	1	43740132	POS RBU 25030/AK32-2 INOX 0,20	-						
							1.400 – 2.300	3.600	1	43740133	POS RBU 25030/AK32-2 INOX 0,30	-						

Fortsetzung siehe nächste Seite

Rundbürsten

ungezopft, mit Bohrung



D [mm]	W _F [mm]	L _T [mm]	D _A [mm]	D _{AM} [mm]	D _F [mm]	Opt. RPM	Max. RPM		Artikel-Nr.	Bezeichnung	Preis/Stück EUR
Kunststoffbesatz Siliciumcarbid (SiC)											
150	25	25	AK 32-2	50,8	0,55	2.400 – 3.900	6.000	1	43701181	POS RBU 15025/AK32-2 SiC 120 0,55	-
					1,10	2.400 – 3.900	6.000	1	43701182	POS RBU 15025/AK32-2 SiC 120 1,10	-
					0,55	2.400 – 3.900	6.000	1	43701183	POS RBU 15025/AK32-2 SiC 320 0,55	-
200	25	50	AK 32-2	50,8	1,10	2.400 – 3.900	6.000	1	43701257	POS RBU 20025/AK32-2 SiC 120 1,10	-
250	30	54	AK 32-2	50,8	1,10	1.400 – 2.300	3.600	1	43740134	POS RBU 25030/AK32-2 SiC 120 1,10	-

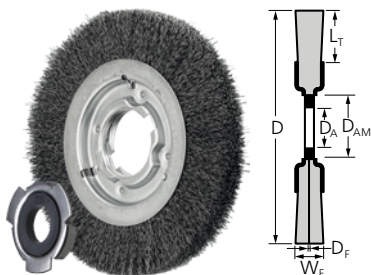

RBU, breit, industrieller Einsatz

Hervorragend für mittelschwere Bürstarbeiten auf großflächigen Werkstücken im handgeführten und maschinellen Einsatz geeignet. Speziell für den industriellen Einsatz entwickelt. Die Bürste überzeugt durch hohe Wirtschaftlichkeit dank sehr hoher Standzeit.



Leistungsmerkmale:

- Einsatz auf allen handelsüblichen stationären Antriebsmaschinen und Schleifböcken durch variable Bohrungsdurchmesser möglich.
- Lückenloses Paketieren zu breiten Walzen durch die besondere Bauweise möglich. Hierdurch wird ein einheitliches Oberflächenfinish ermöglicht.
- Optimale Anpassung an die Kontur der Werkstücke durch hohe Flexibilität.

D [mm]	W _F [mm]	L _T [mm]	D _A	D _{AM} [mm]	D _F [mm]	Opt. RPM	Max. RPM		Artikel-Nr.	Bezeichnung	Preis/Stück EUR
Stahlraht (ST)											
100	20	19	14,0/18,0/22,2	25,4	0,30	4.000 – 6.000	8.000	1	43502101	RBU 10020/14,0 ST 0,30	-
	28	19	14,0/18,0/22,2	25,4	0,30	4.000 – 6.000	8.000	1	43502001	RBU 10028/14,0 ST 0,30	-
150	25	25	AK 32-2	50,8	0,30	3.000 – 4.500	6.000	1	43505101	RBU 15025/AK32-2 ST 0,30	-
	38	25	AK 32-2	50,8	0,30	3.000 – 4.500	6.000	1	43505001	RBU 15038/AK32-2 ST 0,30	-
180	25	40	AK 32-2	50,8	0,30	3.000 – 4.500	6.000	1	43505210	RBU 18025/AK32-2 ST 0,30	-
200	25	38	AK 32-2	50,8	0,30	2.300 – 3.400	4.500	1	43506101	RBU 20025/AK32-2 ST 0,30	-
	38	38	AK 32-2	50,8	0,30	2.300 – 3.400	4.500	1	43506001	RBU 20038/AK32-2 ST 0,30	-
250	30	50	AK 32-2	50,8	0,30	1.800 – 2.700	3.600	1	43506601	RBU 25030/AK32-2 ST 0,30	-
	48	50	AK 32-2	50,8	0,30	1.800 – 2.700	3.600	1	43506501	RBU 25048/AK32-2 ST 0,30	-
300	40	40	50,8	117,5	0,30	1.500 – 2.500	3.000	1	43507027	RBU 30040/50,8 ST 0,30	-

Edelstahlraht (INOX) – Alle INOX-Bürsten sind entfettet.

150	25	25	AK 32-2	50,8	0,30	2.400 – 3.900	6.000	1	43505102	RBU 15025/AK32-2 INOX 0,30	-
	38	25	AK 32-2	50,8	0,30	2.400 – 3.900	6.000	1	43505003	RBU 15038/AK32-2 INOX 0,30	-
180	25	40	AK 32-2	50,8	0,30	2.400 – 3.900	6.000	1	43505212	RBU 18025/AK32-2 INOX 0,30	-
200	25	38	AK 32-2	50,8	0,30	1.800 – 2.900	4.500	1	43506102	RBU 20025/AK32-2 INOX 0,30	-
	38	38	AK 32-2	50,8	0,30	1.800 – 2.900	4.500	1	43506003	RBU 20038/AK32-2 INOX 0,30	-
250	30	50	AK 32-2	50,8	0,30	1.400 – 2.300	3.600	1	43506603	RBU 25030/AK32-2 INOX 0,30	-
	48	50	AK 32-2	50,8	0,30	1.400 – 2.300	3.600	1	43506503	RBU 25048/AK32-2 INOX 0,30	-

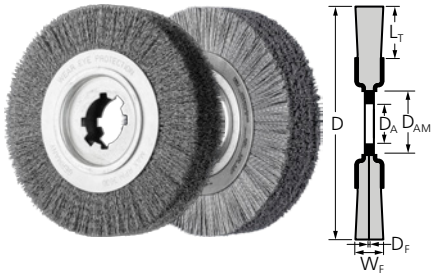

RBU, Entgratbürsten

Besonders gut zum Entgraten von Rohren, Schnittkanten und Kleinteilen auf stationären Maschinen geeignet.



Leistungsmerkmale:

- Einzelprüfung auf Unwucht garantiert hohe Laufruhe.
- Höchste Standzeit durch hohe Besatzdichte.
- Optimale Anpassung an die Kontur der Werkstücke durch hohe Flexibilität.

D [mm]	W _f [mm]	L _T [mm]	D _A	D _{AM} [mm]	D _F [mm]	Opt. RPM	Max. RPM		Artikel-Nr.	Bezeichnung	Preis/Stück EUR
Stahldraht (ST)											
250	60	50	50,8	100	0,20	1.800 – 2.700	3.600	1	43506701	RBU 25060/50,8 ST 0,20	-
					0,35	1.800 – 2.700	3.600	1	43506711	RBU 25060/50,8 ST 0,35	-
					0,50	1.800 – 2.700	3.600	1	43506721	RBU 25060/50,8 ST 0,50	-
	100	50	50,8	100	0,35	1.800 – 2.700	3.600	1	43506741	RBU 25080/50,8 ST 0,35	-
					0,35	1.800 – 2.700	3.600	1	43506811	RBU 250100/50,8 ST 0,35	-
					0,50	1.800 – 2.700	3.600	1	43506821	RBU 250100/50,8 ST 0,50	-
Stahldraht (ST) – LIT ST = verseilter, vermessingter Stahldraht											
250	60	50	50,8	100	0,35	1.800 – 2.700	3.600	1	43506716	RBU 25060/50,8 LIT ST 0,35	-
Edelstahldraht (INOX)											
250	60	50	50,8	100	0,20	1.400 – 2.300	3.600	1	43506702	RBU 25060/50,8 INOX 0,20	-
					0,35	1.400 – 2.300	3.600	1	43506712	RBU 25060/50,8 INOX 0,35	-
					0,50	1.400 – 2.300	3.600	1	43506722	RBU 25060/50,8 INOX 0,50	-
	100	50	50,8	100	0,35	1.400 – 2.300	3.600	1	43506812	RBU 250100/50,8 INOX 0,35	-
					0,50	1.400 – 2.300	3.600	1	43506822	RBU 250100/50,8 INOX 0,50	-
Edelstahldraht (INOX) – LIT INOX = verseilter INOX-Draht											
250	60	50	50,8	100	0,35	1.400 – 2.300	3.600	1	43506717	RBU 25060/50,8 LIT INOX 0,35	-
Kunststoffbesatz Siliciumcarbid (SiC)											
250	60	45	50,8	100	1,10	1.400 – 2.300	3.600	1	43506724	RBU 25060/50,8 SiC 120 1,10	-

Composite-Bürsten

Rundbürsten, ungezopft

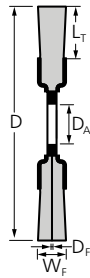

RBUP

Besonders aggressiv arbeitende Bürste. Aufgrund des Kunststoffbesatzes besonders gut zum Entgraten von schwierig zu bearbeitenden Bauteilen wie Zylinderköpfen oder Zahnrädern sowie zur Oberflächenbearbeitung geeignet. Speziell für den industriellen Einsatz entwickelt.



Leistungsmerkmale:

- Hohe Standzeit und aggressiver Bürsteffekt aufgrund sehr hoher Besatzdichte.
- Extrem ruhiger Lauf aufgrund gleichmäßiger Verteilung des Besatzmaterials.

D [mm]	W _F [mm]	L _T [mm]	D _A	Körnung	D _F [mm]	Opt. RPM	Max. RPM		Artikel-Nr.	Bezeichnung	Preis/Stück EUR
Kunststoffbesatz Siliciumcarbid (SiC)											
150	25	32	50,8	80	1,10	900 – 1.500	3.600	1	79183720	RBUP 15025/50,8 SiC 80 1,10	-
					1,14	900 – 1.500	3.600	1	79183721	RBUP 15025/50,8 REC SiC 80 1,14	-
				120	1,10	900 – 1.500	3.600	1	79183722	RBUP 15025/50,8 SiC 120 1,10	-
					0,55	900 – 1.500	3.600	1	79183723	RBUP 15025/50,8 SiC 320 0,55	-
200	25	32	50,8	80	1,10	900 – 1.500	3.600	1	79183726	RBUP 20025/50,8 SiC 80 1,10	-
					1,14	900 – 1.500	3.600	1	79183727	RBUP 20025/50,8 REC SiC 80 1,14	-
				120	1,10	900 – 1.500	3.600	1	79183728	RBUP 20025/50,8 SiC 120 1,10	-
					0,55	900 – 1.500	3.600	1	79183729	RBUP 20025/50,8 SiC 320 0,55	-
250	25	38	50,8	80	1,10	900 – 1.500	3.600	1	79183738	RBUP 25025/50,8 SiC 80 1,10	-
					1,14	900 – 1.500	3.600	1	79183739	RBUP 25025/50,8 REC SiC 80 1,14	-
				120	0,55	900 – 1.500	3.600	1	79183742	RBUP 25025/50,8 SiC 120 0,55	-
					1,10	900 – 1.500	3.600	1	79183740	RBUP 25025/50,8 SiC 120 1,10	-
					0,55	900 – 1.500	3.600	1	79183741	RBUP 25025/50,8 SiC 320 0,55	-
Kunststoffbesatz Keramikkorn (CO)											
150	13	32	50,8	80	1,10	900 – 1.500	3.600	1	79184118	RBUP 15013/50,8 CO 80 1,10	-
					1,10	900 – 1.500	3.600	1	79184119	RBUP 15013/50,8 CO 120 1,10	-
	25	32	50,8	80	1,10	900 – 1.500	3.600	1	79184165	RBUP 15025/50,8 CO 80 1,10	-
					1,10	900 – 1.500	3.600	1	79184127	RBUP 20013/50,8 CO 80 1,10	-
200	13	32	50,8	80	1,10	900 – 1.500	3.600	1	79184132	RBUP 20013/50,8 CO 120 1,10	-
					1,10	900 – 1.500	3.600	1	79184169	RBUP 20025/50,8 CO 80 1,10	-
250	25	38	50,8	80	1,10	500 – 800	1.800	1	79184173	RBUP 25025/50,8 CO 80 1,10	-



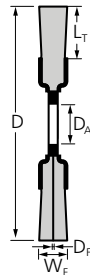

RBUP, FLEX

Besonders flexible Bürste. Aufgrund des Kunststoffbesatzes besonders gut zum Entgraten von schwierig zu bearbeitenden Bauteilen wie Zylinderköpfen oder Zahnrädern geeignet. Speziell für den industriellen Einsatz entwickelt.



Leistungsmerkmale:

- Hohe Standzeit und aggressiver Bürsteeffekt aufgrund sehr hoher Besatzdichte.
- Extrem ruhiger Lauf aufgrund gleichmäßiger Verteilung des Besatzmaterials.
- Optimale Anpassung an die Kontur der Werkstücke und weniger Wärmeeintrag durch hohe Flexibilität.

D [mm]	W _F [mm]	L _T [mm]	D _A	Keilnut [mm]	Körnung	D _F [mm]	Opt. RPM	Max. RPM		Artikel-Nr.	Bezeichnung	Preis/Stück EUR	
Kunststoffbesatz Siliciumcarbid (SiC)													
200	25	57	50,8	-	80	1,10	900 – 1.500	3.600	1	79183732	RBUP 20025/50,8 SiC 80 1,10 FLEX	-	
						1,14	900 – 1.500	3.600	1	79183733	RBUP 20025/50,8 REC SiC 80 1,14 FLEX	-	
					120	1,10	900 – 1.500	3.600	1	79183734	RBUP 20025/50,8 SiC 120 1,10 FLEX	-	
						0,55	900 – 1.500	3.600	1	79183735	RBUP 20025/50,8 SiC 320 0,55 FLEX	-	
250	25	83	50,8	-	80	1,10	900 – 1.500	3.600	1	79183744	RBUP 25025/50,8 SiC 80 1,10 FLEX	-	
						1,14	900 – 1.500	3.600	1	79183745	RBUP 25025/50,8 REC SiC 80 1,14 FLEX	-	
					120	1,10	900 – 1.500	3.600	1	79183746	RBUP 25025/50,8 SiC 120 1,10 FLEX	-	
						0,90	900 – 1.500	3.600	1	79183657	RBUP 25025/50,8 SiC 180 0,90 FLEX	-	
300	13	60	50,8	6,3 x 12,7	320	0,55	900 – 1.500	3.600	1	79183747	RBUP 25025/50,8 SiC 320 0,55 FLEX	-	
						320	0,55	500 – 800	1.800	1	79184150	RBUP 30013/50,8 SiC 320 0,55 FLEX	-
							80	1,10	500 – 800	1.800	1	79183659	RBUP 30025/50,8 SiC 80 1,10 FLEX
350	25	89	50,8	6,3 x 12,7	80	1,10		500 – 800	1.800	1	79183660	RBUP 30025/50,8 SiC 120 1,10 FLEX	-
						180	0,90	500 – 800	1.800	1	79183661	RBUP 30025/50,8 SiC 180 0,90 FLEX	-
							180	0,90	500 – 800	1.800	1	79183663	RBUP 35025/50,8 SiC 80 1,10 FLEX
180	0,90	500 – 800	1.800	1	79183665	RBUP 35025/50,8 SiC 180 0,90 FLEX		-					
						Kunststoffbesatz Keramikkorn (CO)							
200	13	57	50,8	-	80	1,10	900 – 1.500	3.600	1	79184124	RBUP 20013/50,8 CO 80 1,10 FLEX	-	
						1,10	900 – 1.500	3.600	1	79184126	RBUP 20013/50,8 CO 120 1,10 FLEX	-	
250	13	70	50,8	6,3 x 12,7	80	1,10	900 – 1.500	3.600	1	79184133	RBUP 25013/50,8 CO 80 1,10 FLEX	-	
						0,55	900 – 1.500	3.600	1	79184138	RBUP 25013/50,8 CO 120 0,55 FLEX	-	
					120	1,10	900 – 1.500	3.600	1	79184139	RBUP 25013/50,8 CO 120 1,10 FLEX	-	
300	13	60	50,8	6,3 x 12,7		80	1,10	500 – 800	1.800	1	79184144	RBUP 30013/50,8 CO 80 1,10 FLEX	-
					1,10		500 – 800	1.800	1	79184145	RBUP 30013/50,8 CO 120 1,10 FLEX	-	
					25	60	50,8	6,3 x 12,7	80	1,10	500 – 800	1.800	1
1,10	500 – 800	1.800	1	79184190						RBUP 30025/50,8 CO 120 1,10 FLEX	-		
350	13	89	50,8	6,3 x 12,7	80	1,10	500 – 800	1.800	1	79184151	RBUP 35013/50,8 CO 80 1,10 FLEX	-	
						1,10	500 – 800	1.800	1	79184152	RBUP 35013/50,8 CO 120 1,10 FLEX	-	
					25	89	50,8	6,3 x 12,7	80	1,10	500 – 800	1.800	1
1,10	500 – 800	1.800	1	79184194						RBUP 35025/50,8 CO 120 1,10 FLEX	-		



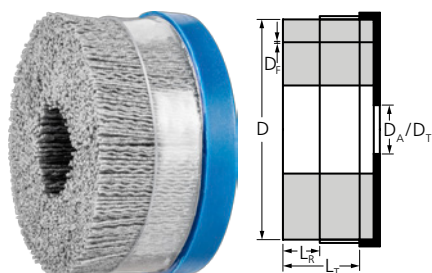

DBUR, mit Stützring

Besonders aggressiv arbeitende Bürste. Eignet sich besonders gut zum Entgraten und zur Oberflächenbearbeitung auf stationären Maschinen. Durch den Stützring wird ein seitliches Ausweichen der Filamente vermieden. Spreizung und Flexibilität des Bürstenbesatzes durch Stützring regulierbar.



Leistungsmerkmale:

- Hohe Standzeit und aggressiver Bürsteeffekt aufgrund sehr hoher Besatzdichte.
- Extrem ruhiger Lauf aufgrund gleichmäßiger Verteilung des Besatzmaterials.
- Ist der Besatz bis zum Stützring abgearbeitet, kann dieser zur weiteren Nutzung entfernt werden, ohne, dass sich das Bürstverhalten ändert.

D [mm]	L _R [mm]	L _T [mm]	D _A / D _T	Körnung	D _F [mm]	Opt. RPM	Max. RPM		Artikel-Nr.	Bezeichnung	Preis/Stück EUR
Kunststoffbesatz Siliciumcarbid (SiC)											
75	19	38	22,2	80	1,10	2.400 – 3.900	4.500	1	79184120	DBUR 75/22,2 SiC 80 1,10	-
					1,14	2.400 – 3.900	4.500	1	79184121	DBUR 75/22,2 REC SiC 80 1,14	-
				120	1,10	2.400 – 3.900	4.500	1	79184122	DBUR 75/22,2 SiC 120 1,10	-
					0,55	2.400 – 3.900	4.500	1	79184125	DBUR 75/22,2 SiC 320 0,55	-
			M14x2	80	1,10	2.400 – 3.900	6.000	1	43400004	DBUR 75/M14 SiC 80 1,10	-
					1,14	2.400 – 3.900	6.000	1	43400003	DBUR 75/M14 REC SiC 80 1,14	-
100	19	38	22,2	80	1,10	1.400 – 2.300	3.500	1	79184128	DBUR 100/22,2 SiC 80 1,10	-
					1,14	1.400 – 2.300	3.500	1	79184129	DBUR 100/22,2 REC SiC 80 1,14	-
				120	1,10	1.400 – 2.300	3.500	1	79184130	DBUR 100/22,2 SiC 120 1,10	-
					0,55	1.400 – 2.300	3.500	1	79184131	DBUR 100/22,2 SiC 320 0,55	-
125	19	38	22,2	80	1,10	1.200 – 2.000	3.000	1	79184134	DBUR 125/22,2 SiC 80 1,10	-
					1,14	1.200 – 2.000	3.000	1	79184135	DBUR 125/22,2 REC SiC 80 1,14	-
				120	1,10	1.200 – 2.000	3.000	1	79184136	DBUR 125/22,2 SiC 120 1,10	-
					0,55	1.200 – 2.000	3.000	1	79184137	DBUR 125/22,2 SiC 320 0,55	-
150	19	38	22,2	80	1,10	1.000 – 1.600	2.500	1	79184140	DBUR 150/22,2 SiC 80 1,10	-
					1,14	1.000 – 1.600	2.500	1	79184141	DBUR 150/22,2 REC SiC 80 1,14	-
				120	1,10	1.000 – 1.600	2.500	1	79184142	DBUR 150/22,2 SiC 120 1,10	-
					0,55	1.000 – 1.600	2.500	1	79184143	DBUR 150/22,2 SiC 320 0,55	-
Kunststoffbesatz Keramik Korn (CO)											
75	19	38	22,2	120	1,10	2.400 – 3.900	4.500	1	79184232	DBUR 75/22,2 CO 120 1,10	-
100	19	38	22,2	120	1,10	1.400 – 2.300	3.500	1	79184237	DBUR 100/22,2 CO 120 1,10	-
125	19	38	22,2	120	1,10	1.200 – 2.000	3.000	1	43400030	DBUR 125/22,2 CO 120 1,10	-
150	19	38	22,2	120	1,10	1.000 – 1.600	2.500	1	43400040	DBUR 150/22,2 CO 120 1,10	-

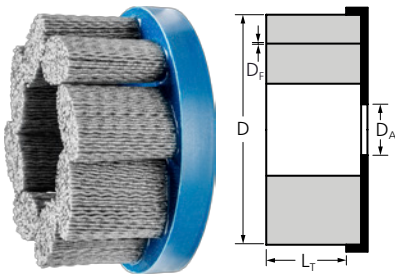

DBU, FLEX

Besonders flexible Bürste. Eignet sich besonders gut zum Entgraten und zur Oberflächenbearbeitung auf stationären Maschinen.



Leistungsmerkmale:

- Hohe Standzeit und aggressiver Bürsteffekt aufgrund sehr hoher Besatzdichte.
- Extrem ruhiger Lauf aufgrund gleichmäßiger Verteilung des Besatzmaterials.
- Optimale Anpassung an die Kontur der Werkstücke, weniger Wärmeintrag und effizienteren Kühlmittleinsatz durch spezielle Anordnung des Besatzes.

D [mm]	L _T [mm]	D _A [mm]	Körnung	D _F [mm]	Opt. RPM	Max. RPM		Artikel-Nr.	Bezeichnung	Preis/Stück EUR
Kunststoffbesatz Siliciumcarbid (SiC)										
75	38	22,2	80	1,10	2.400 – 3.900	4.500	1	79183941	DBU 75/22,2 SiC 80 1,10 FLEX	-
				1,14	2.400 – 3.900	4.500	1	79183966	DBU 75/22,2 REC SiC 80 1,14 FLEX	-
			120	1,10	2.400 – 3.900	4.500	1	79183942	DBU 75/22,2 SiC 120 1,10 FLEX	-
				0,55	2.400 – 3.900	4.500	1	79183944	DBU 75/22,2 SiC 320 0,55 FLEX	-
100	38	22,2	80	1,10	1.400 – 2.300	3.500	1	79183945	DBU 100/22,2 SiC 80 1,10 FLEX	-
				1,14	1.400 – 2.300	3.500	1	79183968	DBU 100/22,2 REC SiC 80 1,14 FLEX	-
			120	1,10	1.400 – 2.300	3.500	1	79183946	DBU 100/22,2 SiC 120 1,10 FLEX	-
				0,55	1.400 – 2.300	3.500	1	79183948	DBU 100/22,2 SiC 320 0,55 FLEX	-
150	38	22,2	80	1,10	1.000 – 1.600	2.500	1	79183949	DBU 150/22,2 SiC 80 1,10 FLEX	-
				1,14	1.000 – 1.600	2.500	1	79183970	DBU 150/22,2 REC SiC 80 1,14 FLEX	-
			120	1,10	1.000 – 1.600	2.500	1	79183950	DBU 150/22,2 SiC 120 1,10 FLEX	-
				0,55	1.000 – 1.600	2.500	1	79183952	DBU 150/22,2 SiC 320 0,55 FLEX	-

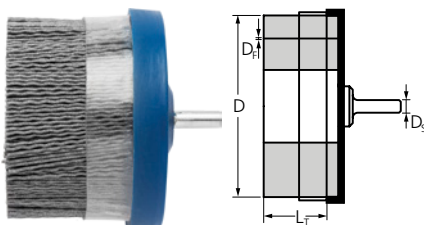

DBUR mit Schaft, mit Stützring

Besonders aggressiv arbeitende Bürste. Eignet sich besonders gut zum Entgraten und zur Oberflächenbearbeitung auf stationären Maschinen. Durch den Stützring wird ein seitliches Ausweichen der Filamente vermieden. Spreizung und Flexibilität des Bürstenbesatzes durch Stützring regulierbar.



Leistungsmerkmale:

- Hohe Standzeit und aggressiver Bürsteffekt aufgrund sehr hoher Besatzdichte.
- Extrem ruhiger Lauf aufgrund gleichmäßiger Verteilung des Besatzmaterials.
- Ist der Besatz bis zum Stützring abgearbeitet, kann dieser zur weiteren Nutzung entfernt werden, ohne, dass sich das Bürstverhalten ändert.

D [mm]	D _S [mm]	L _R [mm]	L _T [mm]	H [mm]	Körnung	D _F [mm]	Opt. RPM	Max. RPM		Artikel-Nr.	Bezeichnung	Preis/Stück EUR
Kunststoffbesatz Siliciumcarbid (SiC)												
50	6	19	38	80	120	0,55	1.500 – 3.500	5.000	1	43400041	DBUR 50/6 SiC 120 0,55	-
						1,10	1.500 – 3.500	5.000	1	43400042	DBUR 50/6 SiC 120 1,00	-
63	6	19	38	80	120	0,55	1.500 – 3.500	5.000	1	43400043	DBUR 63/6 SiC 120 0,55	-
						1,10	1.500 – 3.500	5.000	1	43400044	DBUR 63/6 SiC 120 1,00	-
Kunststoffbesatz Keramikkorn (CO)												
50	6	19	38	80	120	1,10	1.500 – 3.500	5.000	1	43400045	DBUR 50/6 CO 120 1,10	-
63	6	19	38	80	120	1,10	1.500 – 3.500	5.000	1	43400046	DBUR 63/6 CO 120 1,10	-

Composite-Bürsten

Pinselfürsten mit Schaft, ungezopft

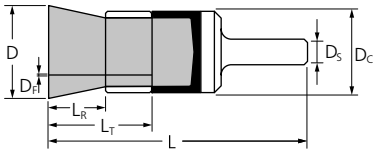

PBUPR, mit Stützring

Eignen sich besonders gut zum Entgraten und zur Oberflächenbearbeitung auf stationären Maschinen. Durch den Stützring wird ein seitliches Ausweichen der Drähte vermieden. Spreizung und Flexibilität des Bürstenbesatzes durch Stützring regulierbar.



Leistungsmerkmale:

- Hohe Standzeit und aggressiver Bürsteeffekt aufgrund sehr hoher Besatzdichte. Extrem ruhiger Lauf aufgrund gleichmäßiger Verteilung des Besatzmaterials.
- Optimales Erreichen von schwer zugänglichen Stellen wie Bohrungen und Hohlräumen durch Aufspreizen des Besatzes bei Rotation.
- Ist der Besatz bis zum Stützring abgearbeitet, kann dieser zur weiteren Nutzung entfernt werden, ohne, dass sich das Bürstverhalten ändert.

D [mm]	Dc [mm]	Ds [mm]	Lr [mm]	Lt [mm]	L [mm]	Körnung	Df [mm]	Opt. RPM	Max. RPM		Artikel-Nr.	Bezeichnung	Preis/Stück EUR
Kunststoffbesatz Siliciumcarbid (SiC)													
25	28	6	13	25	70	120	0,55	2.400 – 3.900	6.000	1	43214121	PBUPR 2528/6 SiC 120 0,55	-
							1,10	2.400 – 3.900	6.000	1	43214122	PBUPR 2528/6 SiC 120 1,00	-
38	38	6	13	25	77	120	0,55	2.000 – 3.200	5.000	1	43214131	PBUPR 3838/6 SiC 120 0,55	-
							1,10	2.000 – 3.200	5.000	1	43214132	PBUPR 3838/6 SiC 120 1,00	-
Kunststoffbesatz Keramikkorn (CO)													
25	28	6	13	25	70	120	1,10	2.400 – 3.900	6.000	1	43214111	PBUPR 2528/6 CO 120 1,00	-
38	38	6	13	25	77	120	1,10	2.000 – 3.200	5.000	1	43214112	PBUPR 3838/6 CO 120 1,00	-



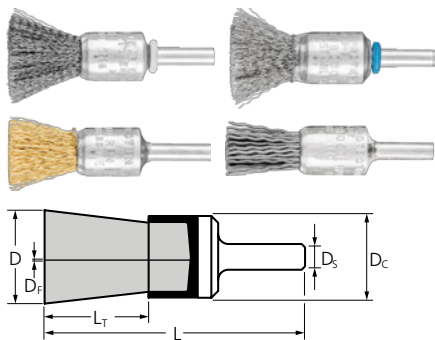

PBU

Für leichte Bürstarbeiten wie Entgraten, Reinigen und Entrosten geeignet.



Leistungsmerkmale:

- Optimales Erreichen von schwer zugänglichen Stellen wie Bohrungen und Hohlräume durch Aufspreizen der Drähte bei Rotation.
- Erzeugt feine Oberflächen.

D [mm]	D _c [mm]	D _s [mm]	L _r [mm]	D _f [mm]	L [mm]	Opt. RPM	Max. RPM		Artikel-Nr.	Bezeichnung	Preis/Stück EUR
Stahldraht (ST)											
10	10	6	20	0,20	65	10.000 – 15.000	20.000	10	43204005	PBU 1010/6 ST 0,20	-
				0,35	65	10.000 – 15.000	20.000	10	43204001	PBU 1010/6 ST 0,35	-
13	12	6	20	0,20	65	10.000 – 15.000	20.000	10	43204105	PBU 1312/6 ST 0,20	-
				0,35	65	10.000 – 15.000	20.000	10	43204101	PBU 1312/6 ST 0,35	-
15	16	6	22	0,20	65	9.000 – 13.500	18.000	10	43203005	PBU 1516/6 ST 0,20	-
				0,35	65	9.000 – 13.500	18.000	10	43203001	PBU 1516/6 ST 0,35	-
20	22	6	25	0,20	70	9.000 – 13.500	18.000	10	43704001	POS PBU 1516/6 ST 0,35	-
									43202005	PBU 2022/6 ST 0,20	-
				0,50	70	9.000 – 13.500	18.000	10	43202001	PBU 2022/6 ST 0,50	-
30	29	6	25	0,20	70	7.500 – 11.300	15.000	10	43704005	POS PBU 2022/6 ST 0,50	-
				0,50	70	7.500 – 11.300	15.000	10	43201005	PBU 3029/6 ST 0,20	-
									43201001	PBU 3029/6 ST 0,50	-
Edelstahldraht (INOX) – Lieferung mit kunststoffüberzogenem Bürstenkörper. Alle INOX-Bürsten sind entfettet.											
10	10	6	20	0,15	65	8.000 – 13.000	20.000	10	43204010	PBU 1010/6 INOX 0,15	-
				0,20	65	8.000 – 13.000	20.000	10	43204007	PBU 1010/6 INOX 0,20	-
				0,35	65	8.000 – 13.000	20.000	10	43204003	PBU 1010/6 INOX 0,35	-
13	12	6	20	0,15	65	8.000 – 13.000	20.000	10	43204109	PBU 1312/6 INOX 0,15	-
				0,20	65	8.000 – 13.000	20.000	10	43204107	PBU 1312/6 INOX 0,20	-
				0,35	65	8.000 – 13.000	20.000	10	43204103	PBU 1312/6 INOX 0,35	-
15	16	6	22	0,15	65	7.200 – 11.700	18.000	10	43203011	PBU 1516/6 INOX 0,15	-
				0,20	65	7.200 – 11.700	18.000	10	43203007	PBU 1516/6 INOX 0,20	-
				0,35	65	7.200 – 11.700	18.000	10	43704014	POS PBU 1516/6 INOX 0,20	-
20	22	6	25	0,15	70	7.200 – 11.700	18.000	10	43203003	PBU 1516/6 INOX 0,35	-
									43704002	POS PBU 1516/6 INOX 0,35	-
				0,50	70	7.200 – 11.700	18.000	10	43202011	PBU 2022/6 INOX 0,15	-
30	29	6	25	0,15	70	6.000 – 9.800	15.000	10	43202007	PBU 2022/6 INOX 0,20	-
				0,20	70	6.000 – 9.800	15.000	10	43704015	POS PBU 2022/6 INOX 0,20	-
				0,50	70	6.000 – 9.800	15.000	10	43202003	PBU 2022/6 INOX 0,50	-
									43704006	POS PBU 2022/6 INOX 0,50	-
									43201011	PBU 3029/6 INOX 0,15	-
									43201007	PBU 3029/6 INOX 0,20	-
									43201003	PBU 3029/6 INOX 0,50	-
Messingdraht (MES)											
10	10	6	20	0,30	65	8.000 – 13.000	20.000	10	43204002	PBU 1010/6 MES 0,30	-
13	12	6	20	0,30	65	8.000 – 13.000	20.000	10	43204102	PBU 1312/6 MES 0,30	-
15	16	6	22	0,30	65	7.200 – 11.700	18.000	10	43203002	PBU 1516/6 MES 0,30	-
20	22	6	25	0,50	70	7.200 – 11.700	18.000	10	43202002	PBU 2022/6 MES 0,50	-
30	29	6	25	0,50	70	6.000 – 9.800	15.000	10	43201002	PBU 3029/6 MES 0,50	-

Fortsetzung siehe nächste Seite

Pinselbürsten mit Schaft ungezopft



D [mm]	D _C [mm]	D _S [mm]	L _T [mm]	D _F [mm]	L [mm]	Opt. RPM	Max. RPM		Artikel-Nr.	Bezeichnung	Preis/ Stück EUR
Kunststoffbesatz Siliciumcarbid (SiC)											
10	10	6	20	0,90	65	8.000 – 13.000	20.000	10	43204004	PBU 1010/6 SiC 180 0,90	-
13	12	6	20	0,90	65	8.000 – 13.000	20.000	10	43204104	PBU 1312/6 SiC 180 0,90	-
15	16	6	22	0,90	65	7.200 – 11.700	18.000	10	43203004	PBU 1516/6 SiC 180 0,90	-
20	22	6	25	0,90	70	7.200 – 11.700	18.000	10	43202004	PBU 2022/6 SiC 180 0,90	-
									43704008	POS PBU 2022/6 SiC 180 0,90	-
30	29	6	25	0,90	70	6.000 – 9.800	15.000	10	43201004	PBU 3029/6 SiC 180 0,90	-

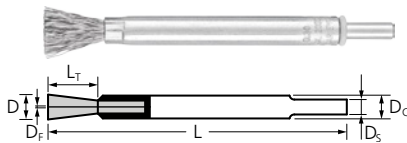

PBUL, lang

Für leichte Bürstarbeiten wie Entgraten, Reinigen und Entrosten geeignet. Besonders lange Ausführung für tiefliegende Stellen.

Leistungsmerkmale:

- Optimales Erreichen von schwer zugänglichen Stellen.

- Erzeugt feine Oberflächen.

D [mm]	D _C [mm]	D _S [mm]	L _T [mm]	D _F [mm]	L [mm]	Opt. RPM	Max. RPM		Artikel-Nr.	Bezeichnung	Preis/ Stück EUR
Stahldraht (ST)											
10	10	6	20	0,20	120	4.000 – 9.500	20.000	10	43216001	PBUL 1010/6 ST 0,20	-
				0,30	120	4.000 – 9.500	20.000	10	43216002	PBUL 1010/6 ST 0,30	-
Edelstahldraht (INOX) – Lieferung mit kunststoffüberzogenem Bürstenkörper. Alle INOX-Bürsten sind entfettet.											
10	10	6	20	0,20	120	3.500 – 9.000	20.000	10	43216005	PBUL 1010/6 INOX 0,20	-
				0,30	120	3.500 – 9.000	20.000	10	43216006	PBUL 1010/6 INOX 0,30	-

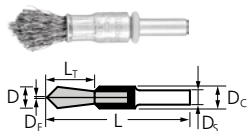

PBUS, spitz

Für leichte Bürstarbeiten wie Entgraten, Reinigen und Entrosten geeignet. Spitz zulaufende Form für punktgenaues Arbeiten.



Leistungsmerkmale:

- Optimales Erreichen von schwer zugänglichen Stellen.
- Erzeugt feine Oberflächen.

D [mm]	D _C [mm]	D _S [mm]	L _T [mm]	D _F [mm]	L [mm]	Opt. RPM	Max. RPM		Artikel-Nr.	Bezeichnung	Preis/ Stück EUR
Stahldraht (ST)											
10	10	6	20	0,30	60	10.000 – 15.000	20.000	10	43217002	PBUS 1010/6 ST 0,30	-
Edelstahldraht (INOX) – Lieferung mit kunststoffüberzogenem Bürstenkörper. Alle INOX-Bürsten sind entfettet.											
10	10	6	20	0,30	60	8.000 – 13.000	20.000	10	43217006	PBUS 1010/6 INOX 0,30	-



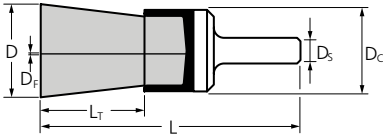

PBV, vulkanisiert

Besonders aggressiver Bürsteeffekt für schwere Bürstarbeiten.

Leistungsmerkmale:

- Punktgenaues Arbeiten durch hohe Formstabilität.
- Höchste Standzeit, da ein vorzeitiges Abbrechen der Drähte verhindert wird.

D [mm]	Dc [mm]	Ds [mm]	Lr [mm]	Df [mm]	L [mm]	Opt. RPM	Max. RPM		Artikel-Nr.	Bezeichnung	Preis/ Stück EUR
Stahldraht (ST)											
22	22	6	25	0,25	70	6.500 – 9.800	13.000	10	43208001	PBV 2222/6 ST 0,25	-
30	29	6	25	0,35	70	6.500 – 9.800	13.000	10	43208005	PBV 3029/6 ST 0,35	-

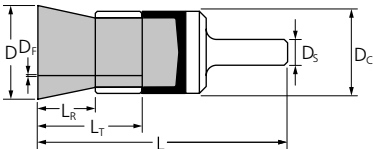

PBUR, mit Stützring

Für leichte Bürstarbeiten wie Entgraten, Reinigen und Entrosten geeignet. Durch den Stützring wird ein seitliches Ausweichen der Drähte vermieden. Spreizung und Flexibilität des Bürstenbesatzes durch Stützring exakt regulierbar.



Leistungsmerkmale:

- Optimales Erreichen von schwer zugänglichen Stellen wie Vertiefungen und Bohrungen.
- Ist der Besatz bis zum Stützring abgearbeitet kann dieser zur weiteren Nutzung entfernt werden, ohne, dass sich das Bürstverhalten ändert.
- Erzeugt feine Oberflächen.

D [mm]	Dc [mm]	Ds [mm]	Lr [mm]	Lr [mm]	L [mm]	Df [mm]	Opt. RPM	Max. RPM		Artikel-Nr.	Bezeichnung	Preis/ Stück EUR
Stahldraht (ST)												
13	16	6	13	25	70	0,20	7.500 – 11.300	15.000	10	43212001	PBUR 1316/6 ST 0,20	-
						0,35	7.500 – 11.300	15.000	10	43215001	PBUR 1316/6 ST 0,35	-
20	22	6	13	25	70	0,20	6.300 – 9.400	12.500	10	43213001	PBUR 2022/6 ST 0,20	-
						0,35	6.300 – 9.400	12.500	10	43213002	PBUR 2022/6 ST 0,35	-
25	30	6	13	25	70	0,20	6.300 – 9.400	12.500	10	43214001	PBUR 2530/6 ST 0,20	-
						0,35	6.300 – 9.400	12.500	10	43214002	PBUR 2530/6 ST 0,35	-
Edelstahldraht (INOX) – Lieferung mit kunststoffüberzogenem Bürstenkörper. Alle INOX-Bürsten sind entfettet.												
13	16	6	13	25	70	0,20	6.000 – 9.800	15.000	10	43212003	PBUR 1316/6 INOX 0,20	-
20	22	6	13	25	70	0,20	5.000 – 8.100	12.500	10	43213004	PBUR 2022/6 INOX 0,20	-
25	30	6	13	25	70	0,20	5.000 – 8.100	12.500	10	43214004	PBUR 2530/6 INOX 0,20	-

Pinselbürsten mit Schaft gezopft

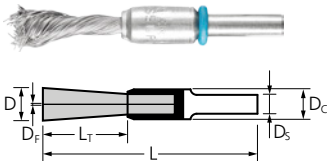

PBGS, SINGLETWIST

Besonders flexible Einzelzopfbürste für spezielle Aufgabenstellungen.



Leistungsmerkmale:

- Optimales Erreichen von schwer zugänglichen Stellen wie Innenecken, da sich die Zopfung nicht aufdreht.

D [mm]	D _c [mm]	D _s [mm]	L _r [mm]	L [mm]	D _f [mm]	Opt. RPM	Max. RPM		Artikel-Nr.	Bezeichnung	Preis/Stück EUR
Stahldraht (ST)											
10	10	6	25	65	0,20	5.000 – 7.500	10.000	10	43218001	PBGS 1010/6 ST 0,20	-
					0,35	5.000 – 7.500	10.000	10	43218002	PBGS 1010/6 ST 0,35	-
					0,50	5.000 – 7.500	10.000	10	43218003	PBGS 1010/6 ST 0,50	-
12	10	6	28	71	0,20	5.000 – 7.500	10.000	10	43218011	PBGS 1210/6 ST 0,20	-
Edelstahldraht (INOX) – Lieferung mit kunststoffüberzogenem Bürstenkörper. Alle INOX-Bürsten sind entfettet.											
10	10	6	25	65	0,20	4.000 – 6.500	10.000	10	43218005	PBGS 1010/6 INOX 0,20	-
					0,35	4.000 – 6.500	10.000	10	43218006	PBGS 1010/6 INOX 0,35	-
					0,50	4.000 – 6.500	10.000	10	43218007	PBGS 1010/6 INOX 0,50	-
12	10	6	28	71	0,20	4.000 – 6.500	10.000	10	43218015	PBGS 1210/6 INOX 0,20	-

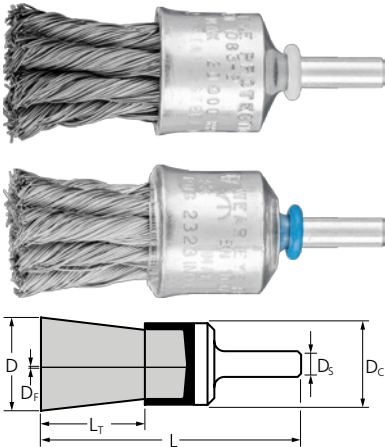

PBG

Aggressiv arbeitende Bürste. Für mittelschwere Bürstarbeiten wie Entgraten, Reinigen, Entrostern und Entzundern sowie zum Entfernen von Schweißspritzern geeignet.

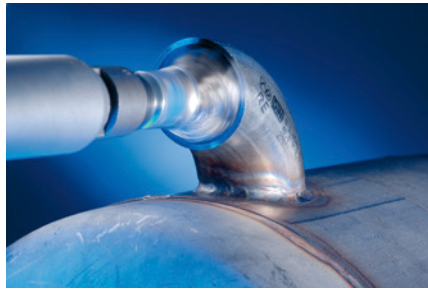

Leistungsmerkmale:

- Optimales Erreichen von schwer zugänglichen Stellen wie Vertiefungen und Bohrungen.
- Aggressiver Bürsteeffekt durch hohe Steifigkeit der Drahtzöpfe.

D [mm]	D _c [mm]	D _s [mm]	L _r [mm]	D _f [mm]	L [mm]	Zöpfe	Opt. RPM	Max. RPM		Artikel-Nr.	Bezeichnung	Preis/Stück EUR
Stahldraht (ST)												
19	19	6	28	0,25	68	6	10.000 – 15.000	20.000	10	43207012	PBG 1919/6 ST 0,25	-
				0,35	68	6	10.000 – 15.000	20.000	10	43207001	PBG 1919/6 ST 0,35	-
				0,50	68	6	10.000 – 15.000	20.000	10	43207005	PBG 1919/6 ST 0,50	-
										43207003	POS PBG 1919/6 ST 0,50	-
23	23	6	28	0,25	68	8	10.000 – 15.000	20.000	10	43208021	PBG 2323/6 ST 0,25	-
				0,35	68	8	10.000 – 15.000	20.000	10	43208026	PBG 2323/6 ST 0,35	-
				0,50	68	8	10.000 – 15.000	20.000	10	43208031	PBG 2323/6 ST 0,50	-
30	28	6	25	0,25	68	12	8.000 – 11.300	20.000	10	43209011	PBG 3028/6 ST 0,25	-
				0,35	68	12	8.000 – 11.300	20.000	10	43209001	PBG 3028/6 ST 0,35	-
										43206005	POS PBG 3028/6 ST 0,35	-

Fortsetzung siehe nächste Seite

D [mm]	D _c [mm]	D _s [mm]	L _T [mm]	D _F [mm]	L [mm]	Zöpfe	Opt. RPM	Max. RPM		Artikel-Nr.	Bezeichnung	Preis/ Stück EUR
30	28	6	25	0,50	68	12	8.000 – 11.300	20.000	10	43209002	PBG 3028/6 ST 0,50	-
										43706007	POS PBG 3028/6 ST 0,50	-
Edelstahldraht (INOX) – Lieferung mit kunststoffüberzogenem Bürstenkörper. Alle INOX-Bürsten sind entfettet.												
19	19	6	28	0,15	68	6	8.000 – 13.000	20.000	10	43207011	PBG 1919/6 INOX 0,15	-
				0,25	68	6	8.000 – 13.000	20.000	10	43207013	PBG 1919/6 INOX 0,25	-
				0,35	68	6	8.000 – 13.000	20.000	10	43207003	PBG 1919/6 INOX 0,35	-
				0,60	68	6	8.000 – 13.000	20.000	10	43706002	POS PBG 1919/6 INOX 0,35	-
23	23	6	28	0,15	68	8	8.000 – 13.000	20.000	10	43208012	PBG 2323/6 INOX 0,15	-
				0,25	68	8	8.000 – 13.000	20.000	10	43208022	PBG 2323/6 INOX 0,25	-
				0,35	68	8	8.000 – 13.000	20.000	10	43208027	PBG 2323/6 INOX 0,35	-
				0,60	68	8	8.000 – 13.000	20.000	10	43208032	PBG 2323/6 INOX 0,60	-
30	28	6	25	0,15	68	12	6.000 – 9.800	20.000	10	43209007	PBG 3028/6 INOX 0,15	-
				0,25	68	12	6.000 – 9.800	20.000	10	43209012	PBG 3028/6 INOX 0,25	-
				0,35	68	12	6.000 – 9.800	20.000	10	43209004	PBG 3028/6 INOX 0,35	-
				0,60	68	12	6.000 – 9.800	20.000	10	43706006	POS PBG 3028/6 INOX 0,35	-
										43209005	PBG 3028/6 INOX 0,60	-

Topfbürsten mit Schaft ungezopft

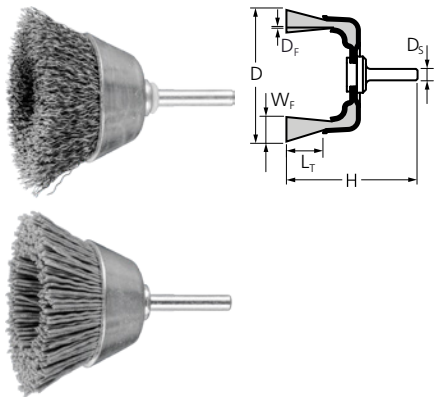

TBU

Universell zum Reinigen, Entrosten und Glätten sowie Entfernen von Korrosion und Lacken einsetzbar. Aufgrund des stirnseitigen Einsatzes mit der gesamten Bürstenoberfläche besonders für Bürstarbeiten auf großen, ebenen und leicht zugänglichen Flächen geeignet.



Leistungsmerkmale:

- Optimale Anpassung an die Kontur der Werkstücke durch hohe Flexibilität.
- Erzeugt feine Oberflächen.

D [mm]	W _F [mm]	D _S [mm]	L _T [mm]	D _F [mm]	H [mm]	Opt. RPM	Max. RPM		Artikel-Nr.	Bezeichnung	Preis/Stück EUR
Stahldraht (ST)											
30	10	6	15	0,20	60	5.300 – 7.900	10.500	10	43209701	TBU 3010/6 ST 0,20	-
40	15	6	20	0,20	70	5.300 – 7.900	10.500	10	43209711	TBU 4015/6 ST 0,20	-
50	10	6	20	0,30	75	5.300 – 7.900	10.500	10	43210001	TBU 5010/6 ST 0,30	-
								5	43703001	POS TBU 5010/6 ST 0,30	-
60	15	6	20	0,30	85	2.200 – 3.400	4.500	10	43211001	TBU 6015/6 ST 0,30	-
70	15	6	22	0,20	80	3.000 – 4.500	6.000	10	43211201	TBU 7015/6 ST 0,20	-
				0,30	80	3.000 – 4.500	6.000	10	43211202	TBU 7015/6 ST 0,30	-
Edelstahldraht (INOX) – Lieferung mit kunststoffüberzogenem Bürstenkörper.											
30	10	6	15	0,20	60	4.200 – 6.800	10.500	10	43209704	TBU 3010/6 INOX 0,20	-
40	15	6	20	0,20	70	4.200 – 6.800	10.500	10	43209714	TBU 4015/6 INOX 0,20	-
50	10	6	20	0,30	75	4.200 – 6.800	10.500	10	43210003	TBU 5010/6 INOX 0,30	-
								5	43703002	POS TBU 5010/6 INOX 0,30	-
60	15	6	20	0,30	85	1.800 – 2.900	4.500	10	43211003	TBU 6015/6 INOX 0,30	-
70	15	6	22	0,20	80	2.400 – 4.000	6.000	10	43211204	TBU 7015/6 INOX 0,20	-
				0,30	80	2.400 – 4.000	6.000	10	43211205	TBU 7015/6 INOX 0,30	-
Kunststoffbesatz Siliciumcarbid (SiC)											
50	10	6	20	0,90	75	4.200 – 6.800	10.500	10	43210004	TBU 5010/6 SiC 180 0,90	-
								5	43703003	POS TBU 5010/6 SiC 180 0,90	-
60	15	6	20	0,90	85	1.800 – 2.900	4.500	10	43211004	TBU 6015/6 SiC 180 0,90	-
Kunststoffbesatz Keramikkorn (CO)											
50	15	6	22	1,10	75	4.200 – 6.800	10.500	10	43210025	TBU 5015/6 CO 120 1,10	-

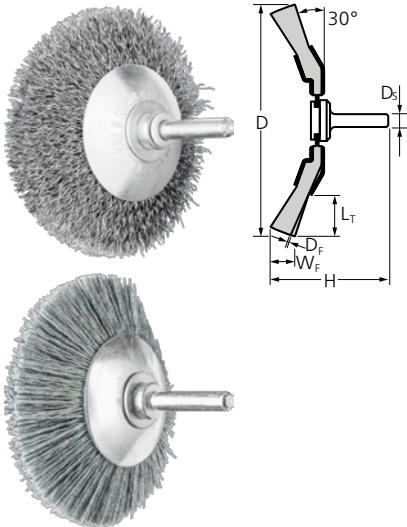

KBU

Hervorragend für mittelschwere Bürstarbeiten wie Entgraten, Reinigen und Entrosten geeignet.



Leistungsmerkmale:

- Optimales Erreichen von schwer zugänglichen Stellen wie Innenkanten, Rillen und Nuten.
- Optimale Anpassung an die Kontur der Werkstücke durch hohe Flexibilität.
- Erzeugt feine Oberflächen.

D [mm]	W _F [mm]	D _S [mm]	L _T [mm]	D _F [mm]	H [mm]	Opt. RPM	Max. RPM		Artikel-Nr.	Bezeichnung	Preis/Stück EUR
Stahldraht (ST)											
50	10	6	10	0,20	49	7.500 – 11.300	15.000	10	43220016	KBU 5010/6 ST 0,20	-
70	10	6	15	0,30	58	7.500 – 11.300	15.000	10	43220061	KBU 7010/6 ST 0,30	-
80	10	6	20	0,30	62	6.000 – 9.000	12.000	10	43220081	KBU 8010/6 ST 0,30	-
95	10	6	25	0,30	62	6.000 – 9.000	12.000	10	43312501	KBU 9510/6 ST 0,30	-
Edelstahldraht (INOX) – Alle INOX-Bürsten sind entfettet.											
50	10	6	10	0,20	49	6.000 – 9.800	15.000	10	43220017	KBU 5010/6 INOX 0,20	-
70	10	6	15	0,15	58	6.000 – 9.800	15.000	10	43220052	KBU 7010/6 INOX 0,15	-
				0,20	58	6.000 – 9.800	15.000	10	43220057	KBU 7010/6 INOX 0,20	-
80	10	6	20	0,30	62	4.800 – 7.800	12.000	10	43220082	KBU 8010/6 INOX 0,30	-
95	10	6	25	0,30	62	4.800 – 7.800	12.000	10	43312503	KBU 9510/6 INOX 0,30	-
Kunststoffbesatz Siliciumcarbid (SiC)											
70	10	6	15	0,55	58	6.000 – 9.800	15.000	10	43220070	KBU 7010/6 SiC 120 0,55	-
80	10	6	20	0,55	62	4.800 – 7.800	12.000	10	43220090	KBU 8010/6 SiC 120 0,55	-
95	10	6	25	1,10	62	4.800 – 7.800	12.000	10	43220110	KBU 9510/6 SiC 120 1,10	-
Kunststoffbesatz Keramikkorn (CO)											
70	10	6	15	0,55	58	6.000 – 9.800	15.000	10	43220075	KBU 7010/6 CO 120 0,55	-
80	10	6	20	0,55	62	4.800 – 7.800	12.000	10	43220095	KBU 8010/6 CO 120 0,55	-
95	10	6	25	1,10	62	4.800 – 7.800	12.000	10	43220115	KBU 9510/6 CO 120 1,10	-

Kegelbürsten mit Schaft ungezopft

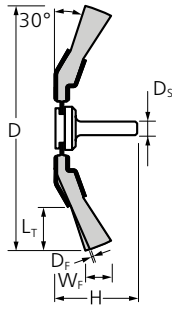

KBU RS

Hervorragend für mittelschwere Bürstarbeiten wie Entgraten, Reinigen und Entrosten geeignet. Ausführung mit rückwärtigem Schaft für komfortables und sicheres rückseitiges Arbeiten.

Leistungsmerkmale:

- Optimales Erreichen von schwer zugänglichen Stellen wie Innenkanten, Rillen und Nuten.
- Optimale Anpassung an die Kontur der Werkstücke durch hohe Flexibilität.
- Erzeugt feine Oberflächen.

D [mm]	W _F [mm]	D _S [mm]	L _T [mm]	D _F [mm]	H [mm]	Opt. RPM	Max. RPM		Artikel-Nr.	Bezeichnung	Preis/Stück EUR
Kunststoffbesatz Siliciumcarbid (SiC)											
70	10	6	15	0,55	50	6.000 – 9.800	15.000	10	43220080	KBU 7010/6 SiC 120 0,55 RS	-
Kunststoffbesatz Keramikkorn (CO)											
70	10	6	15	0,55	50	6.000 – 9.800	15.000	10	43220085	KBU 7010/6 CO 120 0,55 RS	-

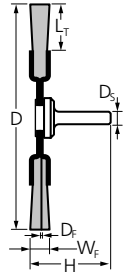

RBU

Universell zum Reinigen, Entrostern, Glätten, Putzen von Schweißnähten, leichten Entgraten und Entfernen von Korrosion und Lacken einsetzbar.



Leistungsmerkmale:

- Optimale Anpassung an die Kontur der Werkstücke durch hohe Flexibilität.
- Erzeugt feine Oberflächen.

D [mm]	W _F [mm]	D _S [mm]	L _r [mm]	D _F [mm]	H [mm]	Opt. RPM	Max. RPM		Artikel-Nr.	Bezeichnung	Preis/Stück EUR
Stahldraht (ST)											
20	4	6	3	0,20	37	10.000 – 15.000	20.000	10	43101001	RBU 2004/6 ST 0,20	-
30	6	6	7	0,20	40	10.000 – 15.000	20.000	10	43102001	RBU 3006/6 ST 0,20	-
									43701005	POS RBU 3006/6 ST 0,20	-
40	9	6	9	0,20	46	9.000 – 13.500	18.000	10	43102021	RBU 3009/6 ST 0,20	-
									43103001	RBU 4009/6 ST 0,20	-
50	4	6	9	0,20	41	7.500 – 11.300	15.000	10	43103021	RBU 5004/6 ST 0,20	-
									43103102	RBU 5010/6 ST 0,20	-
									43104001	RBU 5015/6 ST 0,20	-
60	10	6	15	0,20	50	7.500 – 11.300	15.000	10	43701013	POS RBU 5015/6 ST 0,20	-
									43104009	RBU 6010/6 ST 0,20	-
									43104011	RBU 6015/6 ST 0,20	-
70	4	6	9	0,20	41	7.500 – 11.300	15.000	10	43104051	RBU 7004/6 ST 0,20	-
									43104101	RBU 7010/6 ST 0,30	-
									43105001	RBU 7015/6 ST 0,30	-
80	15	6	19	0,30	50	7.500 – 11.300	15.000	10	43701017	POS RBU 7015/6 ST 0,30	-
									43105021	RBU 8004/6 ST 0,20	-
									43106001	RBU 8015/6 ST 0,30	-
100	10	6	25	0,30	50	6.000 – 9.000	12.000	10	43109001	RBU 10010/6 ST 0,30	-
									43701018	POS RBU 10010/6 ST 0,30	-
									43109005	RBU 10015/6 ST 0,20	-
									43109004	RBU 10015/6 ST 0,30	-
	20	6	25	0,20	54	6.000 – 9.000	12.000	10	43109007	RBU 10020/6 ST 0,20	-
									43109006	RBU 10020/6 ST 0,30	-
Edelstahldraht (INOX)											
20	4	6	3	0,20	37	8.000 – 13.000	20.000	10	43101003	RBU 2004/6 INOX 0,20	-
30	6	6	7	0,20	40	8.000 – 13.000	20.000	10	43102003	RBU 3006/6 INOX 0,20	-
									43701006	POS RBU 3006/6 INOX 0,20	-
40	9	6	9	0,20	46	7.200 – 11.700	18.000	10	43102023	RBU 3009/6 INOX 0,20	-
									43103003	RBU 4009/6 INOX 0,20	-
50	4	6	9	0,20	41	6.000 – 9.800	15.000	10	43103023	RBU 5004/6 INOX 0,20	-
									43103103	RBU 5010/6 INOX 0,20	-
									43104003	RBU 5015/6 INOX 0,20	-
60	15	6	19	0,20	50	6.000 – 9.800	15.000	10	43701014	POS RBU 5015/6 INOX 0,20	-
									43104010	RBU 6010/6 INOX 0,20	-
									43104033	RBU 6015/6 INOX 0,20	-
70	4	6	9	0,20	41	6.000 – 9.800	15.000	10	43104053	RBU 7004/6 INOX 0,20	-
									43104102	RBU 7010/6 INOX 0,20	-
									43104106	RBU 7015/6 INOX 0,15	-
				0,30	50	6.000 – 9.800	15.000	10	43105003	RBU 7015/6 INOX 0,30	-

Fortsetzung siehe nächste Seite

Rundbürsten mit Schaft ungezopft



D [mm]	W _F [mm]	D _S [mm]	L _T [mm]	D _F [mm]	H [mm]	Opt. RPM	Max. RPM		Artikel-Nr.	Bezeichnung	Preis/Stück EUR
70	15	6	19	0,30	50	6.000 – 9.800	15.000	10	43701019	POS RBU 7015/6 INOX 0,30	-
80	4	6	10	0,20	41	4.800 – 7.800	12.000	10	43105023	RBU 8004/6 INOX 0,20	-
	10	6	19	0,20	50	4.800 – 7.800	12.000	10	43105103	RBU 8010/6 INOX 0,20	-
	15	6	19	0,15	50	4.800 – 7.800	12.000	10	43106102	RBU 8015/6 INOX 0,15	-
0,30				50	4.800 – 7.800	12.000	10	43106003	RBU 8015/6 INOX 0,30	-	
100	10	6	25	0,30	50	4.800 – 7.800	12.000	10	43109003	RBU 10010/6 INOX 0,30	-
											43701020
	15	6	25	0,20	51	4.800 – 7.800	12.000	10	43109009	RBU 10015/6 INOX 0,20	-
				0,30	51	4.800 – 7.800	12.000	10	43109008	RBU 10015/6 INOX 0,30	-
				0,20	54	4.800 – 7.800	12.000	10	43109011	RBU 10020/6 INOX 0,20	-
			0,30	54	4.800 – 7.800	12.000	10	43109010	RBU 10020/6 INOX 0,30	-	

Messingdraht (MES)

20	4	6	3	0,20	37	8.000 – 13.000	20.000	10	43101002	RBU 2004/6 MES 0,20	-
30	6	6	7	0,20	40	8.000 – 13.000	20.000	10	43102002	RBU 3006/6 MES 0,20	-
40	9	6	9	0,20	46	7.200 – 11.700	18.000	10	43103002	RBU 4009/6 MES 0,20	-
50	15	6	13	0,20	50	6.000 – 9.800	15.000	10	43104002	RBU 5015/6 MES 0,20	-
70	15	6	19	0,30	50	6.000 – 9.800	15.000	10	43105002	RBU 7015/6 MES 0,30	-
80	15	6	19	0,30	50	4.800 – 7.800	12.000	10	43106002	RBU 8015/6 MES 0,30	-

Kunststoffbesatz Siliciumcarbid (SiC)

50	4	6	10	0,55	50	6.000 – 9.800	15.000	10	43103025	RBU 5004/6 SiC 120 0,55	-
	10	6	13	0,90	50	6.000 – 9.800	15.000	10	43103101	RBU 5010/6 SiC 180 0,90	-
	15	6	13	0,90	50	6.000 – 9.800	15.000	10	43104004	RBU 5015/6 SiC 180 0,90	-
43701016									POS RBU 5015/6 SiC 180 0,90	-	
70	8	6	19	0,55	50	6.000 – 9.800	15.000	10	43104075	RBU 7008/6 SiC 120 0,55	-
	15	6	19	0,90	50	6.000 – 9.800	15.000	10	43105004	RBU 7015/6 SiC 180 0,90	-
									43701025	POS RBU 7015/6 SiC 180 0,90	-
80	8	6	19	0,55	50	4.800 – 7.800	12.000	10	43105075	RBU 8008/6 SiC 120 0,55	-
	15	6	19	0,90	50	4.800 – 7.800	12.000	10	43106004	RBU 8015/6 SiC 180 0,90	-

Kunststoffbesatz Keramik Korn (CO)

50	4	6	10	0,55	50	6.000 – 9.800	15.000	10	43103028	RBU 5004/6 CO 120 0,55	-
	15	6	13	1,10	50	6.000 – 9.800	15.000	10	43104008	RBU 5015/6 CO 120 1,10	-
70	8	6	19	0,55	50	6.000 – 9.800	15.000	10	43104078	RBU 7008/6 CO 120 0,55	-
	15	6	19	1,10	50	6.000 – 9.800	15.000	10	43105008	RBU 7015/6 CO 120 1,10	-
80	8	6	19	0,55	50	4.800 – 7.800	12.000	10	43105078	RBU 8008/6 CO 120 0,55	-
	15	6	19	1,10	50	4.800 – 7.800	12.000	10	43106008	RBU 8015/6 CO 120 1,10	-

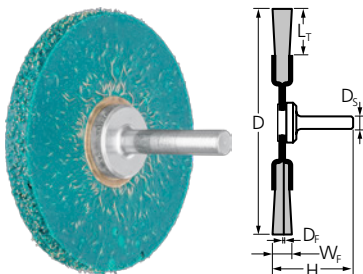

RBV, vulkanisiert

Besonders aggressiver Bürsteeffekt für schwere Bürstarbeiten.



Leistungsmerkmale:

- Punktgenaues Arbeiten durch hohe Formstabilität.
- Höchste Standzeit, da ein vorzeitiges Abbrechen der Drähte verhindert wird.

D [mm]	W _F [mm]	D _S [mm]	L _T [mm]	D _F [mm]	H [mm]	Opt. RPM	Max. RPM		Artikel-Nr.	Bezeichnung	Preis/Stück EUR
Stahldraht (ST) – ST = vermessingter Stahldraht											
63	7	6	20	0,30	40	7.500 – 11.300	15.000	1	43507501	RBV 6307/6 ST 0,30	-

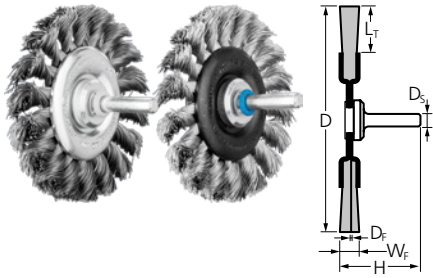

RBG

Aggressiv arbeitende Bürste zum Reinigen und Entrostern sowie zur Schweißnahtbearbeitung.



Leistungsmerkmale:

- Optimales Erreichen von schwer zugänglichen Stellen wie Nuten und Vertiefungen.
- Aggressiver Bürsteeffekt durch hohe Steifigkeit der Drahtzöpfe.

D [mm]	W _F [mm]	D _S [mm]	L _T [mm]	D _F [mm]	H [mm]	Zöpfe	Opt. RPM	Max. RPM		Artikel-Nr.	Bezeichnung	Preis/Stück EUR
Stahldraht (ST)												
76	6	6	16	0,35	42	18	12.500 – 18.800	25.000	10	43107001	RBG 7006/6 ST 0,35	-
				0,50	42	18	12.500 – 18.800	25.000	10	43702001	POS RBG 7006/6 ST 0,35	-
	12	6	16	0,35	42	18	12.500 – 18.800	25.000	10	43107002	RBG 7006/6 ST 0,50	-
				0,50	42	18	12.500 – 18.800	25.000	10	43702003	POS RBG 7006/6 ST 0,50	-
100	12	6	19	0,35	42	22	10.000 – 15.000	20.000	10	43107011	RBG 7012/6 ST 0,35	-
				0,50	42	22	10.000 – 15.000	20.000	10	43107012	RBG 7012/6 ST 0,50	-
100	12	6	19	0,35	42	22	10.000 – 15.000	20.000	10	43108001	RBG 10012/6 ST 0,35	-
				0,50	42	22	10.000 – 15.000	20.000	10	43108002	RBG 10012/6 ST 0,50	-
Edelstahldraht (INOX) – Alle INOX-Bürsten sind entfettet.												
76	6	6	16	0,35	42	18	10.000 – 16.300	25.000	10	43107003	RBG 7006/6 INOX 0,35	-
				0,50	42	18	10.000 – 16.300	25.000	10	43702002	POS RBG 7006/6 INOX 0,35	-
	12	6	16	0,35	42	18	10.000 – 16.300	25.000	10	43107004	RBG 7006/6 INOX 0,50	-
				0,50	42	18	10.000 – 16.300	25.000	10	43107013	RBG 7012/6 INOX 0,35	-
100	12	6	19	0,35	42	22	8.000 – 13.000	20.000	10	43107014	RBG 7012/6 INOX 0,50	-
				0,50	42	22	8.000 – 13.000	20.000	10	43108005	RBG 10012/6 INOX 0,35	-
100	12	6	19	0,35	42	22	8.000 – 13.000	20.000	10	43108006	RBG 10012/6 INOX 0,50	-
				0,50	42	22	8.000 – 13.000	20.000	10	43108006	RBG 10012/6 INOX 0,50	-



BSO

Set aus verschiedenen Rund-, Topf- und Pinselbürsten mit 6 mm-Schaft.

Leistungsmerkmale:

- Auswahl der gängigsten Varianten.
- Verkaufsfördernder Displaykarton.

Inhalt	Inhalt [Stück]		Artikel-Nr.	Bezeichnung	Preis/Stück EUR
TBU 5010/6 ST 0,30, PBU 1010/6 ST 0,35, PBU 1516/6 ST 0,35, PBU 2022/6 ST 0,50, RBU 3006/6 ST 0,20, RBU 4009/6 ST 0,20, RBU 5015/6 ST 0,20, RBU 7015/6 ST 0,30	80	1	43900001	BSO 5500 ST	-

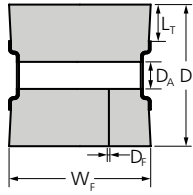

WBU, für Satiniermaschinen

Hervorragend für die Oberflächenstrukturierung großflächiger Werkstücke geeignet.



Leistungsmerkmale:

- Einsatz auf allen handelsüblichen Satiniermaschinen durch die Bohrung mit vier Keilnuten möglich.
- Erzeugt feine Oberflächen.

D [mm]	W _F [mm]	L _T [mm]	D _A [mm]	D _F [mm]	Opt. RPM	Max. RPM		Artikel-Nr.	Bezeichnung	Preis/ Stück EUR
Stahldraht (ST) – LIT ST = verseilter, vermessingter Stahldraht										
100	100	26	19,1	0,27	3.000 – 4.500	6.000	1	43509001	WBU 100100/19,1 LIT ST 0,27	-
Edelstahldraht (INOX)										
100	100	26	19,1	0,20	2.400 – 3.900	6.000	1	43509003	WBU 100100/19,1 INOX 0,20	-
Kunststoffbesatz Siliciumcarbid (SiC)										
100	100	26	19,1	1,27	2.400 – 3.900	6.000	1	43509005	WBU 100100/19,1 SiC 80 1,27	-



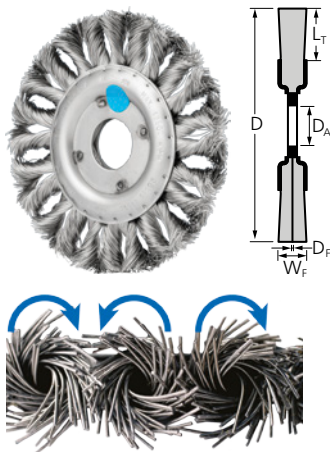

RBGIT CT, COMBITWIST

Sehr aggressiv arbeitende Bürste für schwere Bürstarbeiten. Speziell für die Bearbeitung von Edelstahl (INOX) entwickelt. Zur Bearbeitung von Ecken und Kanten geeignet, da sich die Zöpfe weniger aufdrehen.



Leistungsmerkmale:

- Höchster Schutz vor Korrosion, da alle Komponenten aus Edelstahl (INOX) der Qualität 1.4310 (V2A) gefertigt sind. Insbesondere für den Einsatz in extrem kritischem Umfeld geeignet.
- Höchste Wirtschaftlichkeit durch höchste Standzeit sowie Materialabtrag und hoher Arbeitskomfort durch ruhigen Lauf ohne Rückschlagen der Bürste.
- Aggressiver Bürsteffekt durch hohe Steifigkeit der Drahtzöpfe.

D [mm]	W _F [mm]	L _T [mm]	D _A [mm]	D _F [mm]	Zöpfe	Opt. RPM	Max. RPM		Artikel-Nr.	Bezeichnung	Preis/Stück EUR
Edelstahldraht (INOX) – Alle INOX-Bürsten sind entfettet.											
115	12	22	22,2	0,35	24	5.000 – 12.500	12.500	1	43300042	POS RBGIT 11512/22,2 CT INOX 0,35	-

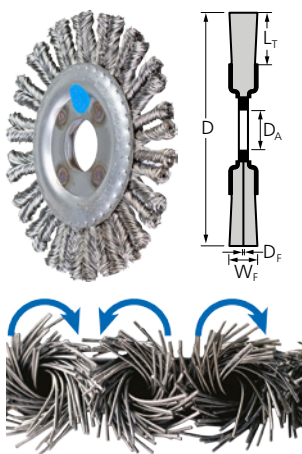

RBGIT PIPE CT, Pipeline, COMBITWIST

Speziell für die Bearbeitung von Edelstahl (INOX) entwickelte Bürste. Bei schweren Bürstarbeiten im Rohrleitungs-, Pipeline- und Behälterbau optimal einsetzbar. Zur Bearbeitung von Ecken und Kanten geeignet, da sich die Zöpfe weniger aufdrehen.

Leistungsmerkmale:

- Höchster Schutz vor Korrosion, da alle Komponenten aus Edelstahl (INOX) der Qualität 1.4310 (V2A) gefertigt sind. Insbesondere für den Einsatz in extrem kritischem Umfeld geeignet.
- Optimales Erreichen von schwer zugänglichen Stellen wie Wurzelschweißnähten durch extrem schmale Ausführung.
- Höchste Wirtschaftlichkeit durch höchste Standzeit sowie Materialabtrag und hoher Arbeitskomfort durch ruhigen Lauf ohne Rückschlagen der Bürste.

D [mm]	W _F [mm]	L _T [mm]	D _A [mm]	D _F [mm]	Zöpfe	Opt. RPM	Max. RPM		Artikel-Nr.	Bezeichnung	Preis/Stück EUR
Edelstahldraht (INOX) – Alle INOX-Bürsten sind entfettet.											
115	6	22	22,2	0,50	36	5.000 – 12.500	12.500	1	43300032	POS RBGIT 11506/22,2 PIPE CT INOX 0,50	-

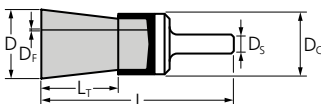

PBUIT, ungezopft

Für leichte Bürstarbeiten wie Entgraten, Reinigen und Entfernen von Anlaufarben geeignet. Speziell für die Bearbeitung von Edelstahl (INOX) entwickelt.

Leistungsmerkmale:

- Höchster Schutz vor Korrosion, da alle Komponenten aus Edelstahl (INOX) der Qualität 1.4310 (V2A) gefertigt sind. Insbesondere für den Einsatz in extrem kritischem Umfeld geeignet.

- Optimales Erreichen von schwer zugänglichen Stellen wie Bohrungen und Hohlräumen durch Aufspreizen des Besatzes bei Rotation.
- Erzeugt feine Oberflächen.

D [mm]	D _c [mm]	D _s [mm]	L _T [mm]	D _f [mm]	L [mm]	Opt. RPM	Max. RPM		Artikel-Nr.	Bezeichnung	Preis/Stück EUR
Edelstahldraht (INOX) – Alle INOX-Bürsten sind entfettet.											
15	16	6	22	0,15	65	7.200 – 11.700	18.000	10	43200022	PBUIT 1516/6 INOX 0,15	-
				0,20	65	7.200 – 11.700	18.000	10	43200027	PBUIT 1516/6 INOX 0,20	-
20	22	6	25	0,15	70	7.200 – 11.700	18.000	10	43200032	PBUIT 2022/6 INOX 0,15	-
				0,20	70	7.200 – 11.700	18.000	10	43200037	PBUIT 2022/6 INOX 0,20	-

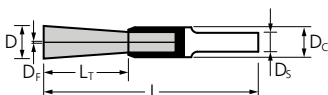

PBGSIT, SINGLETWIST, gezopft

Besonders flexible Einzelzopfbürste für spezielle Aufgabenstellungen. Speziell für die Bearbeitung von Edelstahl (INOX) entwickelt.

Leistungsmerkmale:

- Höchster Schutz vor Korrosion, da alle Komponenten aus Edelstahl (INOX) der Qualität 1.4310 (V2A) gefertigt sind. Insbesondere für den Einsatz in extrem kritischem Umfeld geeignet.
- Optimales Erreichen von schwer zugänglichen Stellen wie Innenecken, da sich die Zopfung nicht aufdreht.



D [mm]	D _c [mm]	D _s [mm]	L _T [mm]	D _f [mm]	L [mm]	Opt. RPM	Max. RPM		Artikel-Nr.	Bezeichnung	Preis/Stück EUR
Edelstahldraht (INOX) – Alle INOX-Bürsten sind entfettet.											
10	10	6	25	0,20	65	4.000 – 6.500	10.000	10	43200102	PBGSIT 1010/6 INOX 0,20	-
				0,35	65	4.000 – 6.500	10.000	10	43200107	PBGSIT 1010/6 INOX 0,35	-

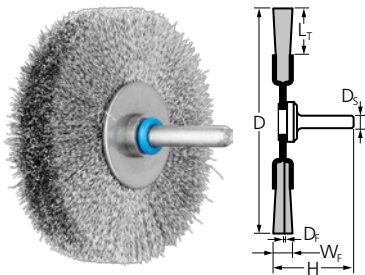

RBUIT

Universell zum Reinigen, Entgraten und Entfernen von Anlauffarben geeignet. Speziell für die Bearbeitung von Edelstahl (INOX) entwickelt.



Leistungsmerkmale:

- Höchster Schutz vor Korrosion, da alle Komponenten aus Edelstahl (INOX) der Qualität 1.4310 (V2A) gefertigt sind. Insbesondere für den Einsatz in extrem kritischem Umfeld geeignet.
- Optimale Anpassung an die Kontur der Werkstücke durch hohe Flexibilität.
- Erzeugt feine Oberflächen.

D [mm]	W _F [mm]	D _S [mm]	L _T [mm]	D _F [mm]	H [mm]	Opt. RPM	Max. RPM		Artikel-Nr.	Bezeichnung	Preis/Stück EUR
Edelstahldraht (INOX) – Alle INOX-Bürsten sind entfettet.											
30	6	6	7	0,20	40	8.000 – 13.000	20.000	10	43100012	RBUIT 3006/6 INOX 0,20	-
50	15	6	13	0,20	50	6.000 – 9.800	15.000	10	43100032	RBUIT 5015/6 INOX 0,20	-
70	15	6	19	0,15	50	6.000 – 9.800	15.000	10	43100062	RBUIT 7015/6 INOX 0,15	-
				0,30	50	6.000 – 9.800	15.000	10	43100067	RBUIT 7015/6 INOX 0,30	-
80	15	6	19	0,15	50	4.800 – 7.800	12.000	10	43100072	RBUIT 8015/6 INOX 0,15	-
				0,30	50	4.800 – 7.800	12.000	10	43100077	RBUIT 8015/6 INOX 0,30	-

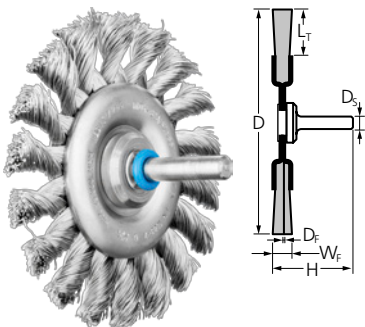

RBGIT, gezopft

Universell zum Reinigen, Entgraten und Entfernen von Anlauffarben geeignet. Speziell für die Bearbeitung von Edelstahl (INOX) entwickelt.

Leistungsmerkmale:

- Höchster Schutz vor Korrosion, da alle Komponenten aus Edelstahl (INOX) der Qualität 1.4310 (V2A) gefertigt sind. Insbesondere für den Einsatz in extrem kritischem Umfeld geeignet.
- Aggressiver Bürsteeffekt durch hohe Steifigkeit der Drahtzöpfe.

D [mm]	W _F [mm]	D _S [mm]	L _T [mm]	D _F [mm]	Zöpfe	H [mm]	Opt. RPM	Max. RPM		Artikel-Nr.	Bezeichnung	Preis/Stück EUR
Edelstahldraht (INOX) – Alle INOX-Bürsten sind entfettet.												
76	6	6	16	0,35	18	42	10.000 – 16.300	25.000	10	43100252	RBGIT 7006/6 INOX 0,35	-

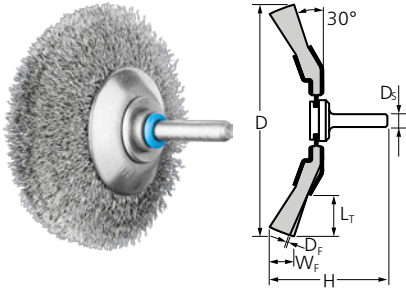

KBUIT

Hervorragend für mittelschwere Bürstarbeiten wie Entgraten, Reinigen und Entfernen von Anlaufarben geeignet. Speziell für die Bearbeitung von Edelstahl (INOX) entwickelt.



Leistungsmerkmale:

- Höchster Schutz vor Korrosion, da alle Komponenten aus Edelstahl (INOX) der Qualität 1.4310 (V2A) gefertigt sind. Insbesondere für den Einsatz in extrem kritischem Umfeld geeignet.
- Optimales Erreichen von schwer zugänglichen Stellen wie Innenkanten, Rillen und Nuten.
- Optimale Anpassung an die Kontur der Werkstücke durch hohe Flexibilität. Erzeugt feine Oberflächen.

D [mm]	W _f [mm]	D _s [mm]	L _T [mm]	D _f [mm]	H [mm]	Opt. RPM	Max. RPM		Artikel-Nr.	Bezeichnung	Preis/Stück EUR
Edelstahldraht (INOX) – Alle INOX-Bürsten sind entfettet.											
50	10	6	10	0,20	49	6.000 – 9.800	15.000	10	43225017	KBUIT 5010/6 INOX 0,20	-
70	10	6	15	0,15	58	6.000 – 9.800	15.000	10	43225052	KBUIT 7010/6 INOX 0,15	-
				0,20	58	6.000 – 9.800	15.000	10	43225057	KBUIT 7010/6 INOX 0,20	-
80	10	6	20	0,30	62	4.800 – 7.800	12.000	10	43225087	KBUIT 8010/6 INOX 0,30	-

Miniaturbürsten

Pinselfürsten, ungezopft

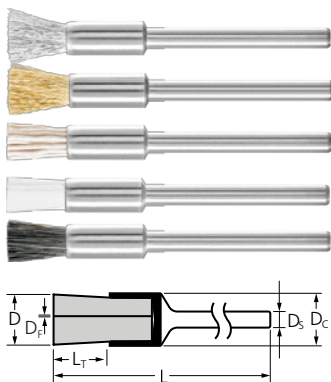

PBU

Für leichte Bürstarbeiten wie Entgraten, Reinigen und Polieren geeignet. Miniaturbürsten können auf BiegeWellenantrieben, Mikromotoren oder Elektroantrieben eingesetzt werden.



Leistungsmerkmale:

- Höchste Präzision und Effizienz in der Bearbeitung filigraner Werkstücke.
- Optimales Erreichen von schwer zugänglichen Stellen wie Bohrungen und Hohlräumen durch Aufspreizen des Besatzes bei Rotation.
- Erzeugt feine Oberflächen.

D [mm]	D _C [mm]	D _S [mm]	L _T [mm]	D _F [mm]	L [mm]	Opt. RPM	Max. RPM		Artikel-Nr.	Bezeichnung	Preis/Stück EUR
Stahldraht (ST)											
5	5	2,34	8	0,10	45	5.000 – 15.000	25.000	10	43200301	PBU 0505/2,34 ST 0,10	-
		3	8	0,10	45	5.000 – 15.000	25.000	10	43200351	PBU 0505/3 ST 0,10	-
Edelstahldraht (INOX)											
5	5	2,34	8	0,10	45	4.000 – 10.000	25.000	10	43200302	PBU 0505/2,34 INOX 0,10	-
		3	8	0,10	45	4.000 – 10.000	25.000	10	43200352	PBU 0505/3 INOX 0,10	-
Messingdraht (MES)											
5	5	3	8	0,10	45	4.000 – 10.000	25.000	10	43200353	PBU 0505/3 MES 0,10	-
Kunststoffbesatz Siliciumcarbid (SiC)											
5	5	2,34	8	0,55	45	1.200 – 5.000	25.000	10	43200304	PBU 0505/2,34 SiC 320 0,55	-
				0,25	45	1.200 – 5.000	25.000	10	43200305	PBU 0505/2,34 SiC 800 0,25	-
		3	8	0,55	45	1.200 – 5.000	25.000	10	43200354	PBU 0505/3 SiC 320 0,55	-
				0,25	45	1.200 – 5.000	25.000	10	43200355	PBU 0505/3 SiC 800 0,25	-
Kunststoffbesatz Aluminiumoxid (AO)											
5	5	2,34	8	0,50	45	1.200 – 5.000	25.000	10	43200311	PBU 0505/2,34 AO 320 0,50	-
				0,30	45	1.200 – 5.000	25.000	10	43200310	PBU 0505/2,34 AO 600 0,30	-
		3	8	0,50	45	1.200 – 5.000	25.000	10	43200361	PBU 0505/3 AO 320 0,50	-
				0,30	45	1.200 – 5.000	25.000	10	43200360	PBU 0505/3 AO 600 0,30	-
Kunststoffbesatz Diamant (DIA)											
5	5	3	8	0,40	45	1.200 – 5.000	25.000	10	47701649	PBU 0505/3 DIA 400 0,40	-
Kunststoffbesatz Nylon											
5	5	3	8	0,20	45	1.200 – 5.000	25.000	10	43200356	PBU 0505/3 Nylon 0,20	-
Naturborsten Borste weiß (SBW)											
5	5	2,34	8	-	45	4.000 – 10.000	25.000	10	43200307	PBU 0505/2,34 SBW	-
		3	8	-	45	4.000 – 10.000	25.000	10	43200357	PBU 0505/3 SBW	-
Naturborsten Borste schwarz (SBS)											
5	5	2,34	8	-	45	4.000 – 10.000	25.000	10	43200308	PBU 0505/2,34 SBS	-
		3	8	-	45	4.000 – 10.000	25.000	10	43200358	PBU 0505/3 SBS	-
Naturborsten Ziegenhaar (ZHW)											
5	5	2,34	8	-	45	4.000 – 10.000	25.000	10	43200309	PBU 0505/2,34 ZHW	-
		3	8	-	45	4.000 – 10.000	25.000	10	43200359	PBU 0505/3 ZHW	-



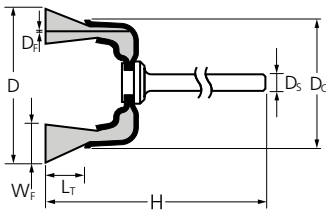

TBU

Für leichte Bürstarbeiten wie Entgraten, Reinigen und Polieren geeignet. Aufgrund des stirnseitigen Einsatzes mit der gesamten Bürstenoberfläche besonders für Bürstarbeiten auf kleinen Flächen geeignet. Sie können auf Biegewellenantrieben, Mikromotoren oder Elektroantrieben eingesetzt werden.



Leistungsmerkmale:

- Höchste Präzision und Effizienz in der Bearbeitung filigraner Werkstücke.
- Optimale Anpassung an die Kontur der Werkstücke durch hohe Flexibilität.
- Erzeugt feine Oberflächen.

D [mm]	Dc [mm]	Ds [mm]	Wf [mm]	Lr [mm]	Df [mm]	H [mm]	Opt. RPM	Max. RPM		Artikel-Nr.	Bezeichnung	Preis/Stück EUR
Stahldraht (ST)												
15	8	3	3	5	0,10	45	5.000 – 10.000	20.000	10	43209251	TBU 1503/3 ST 0,10	-
18	10	2,34	3	6	0,10	45	5.000 – 10.000	18.000	10	43209401	TBU 1803/2,34 ST 0,10	-
		3	3	6	0,10	45	5.000 – 10.000	18.000	10	43209451	TBU 1803/3 ST 0,10	-
Edelstahldraht (INOX)												
15	8	3	3	5	0,10	45	4.000 – 10.000	20.000	10	43209252	TBU 1503/3 INOX 0,10	-
18	10	3	3	6	0,10	45	4.000 – 10.000	18.000	10	43209452	TBU 1803/3 INOX 0,10	-
Messingdraht (MES)												
15	8	3	3	5	0,10	45	4.000 – 10.000	20.000	10	43209253	TBU 1503/3 MES 0,10	-
18	10	3	3	6	0,10	45	4.000 – 10.000	18.000	10	43209453	TBU 1803/3 MES 0,10	-
Kunststoffbesatz Siliciumcarbid (SiC)												
18	10	2,34	3	6	0,55	45	1.200 – 5.000	18.000	10	43209404	TBU 1803/2,34 SiC 320 0,55	-
		3	3	6	0,55	45	1.200 – 5.000	18.000	10	43209454	TBU 1803/3 SiC 320 0,55	-
		2,34	3	6	0,25	45	1.200 – 5.000	18.000	10	43209405	TBU 1803/2,34 SiC 800 0,25	-
		3	3	6	0,25	45	1.200 – 5.000	18.000	10	43209455	TBU 1803/3 SiC 800 0,25	-
Kunststoffbesatz Aluminiumoxid (AO)												
18	10	2,34	3	6	0,50	45	1.200 – 5.000	18.000	10	43209411	TBU 1803/2,34 AO 320 0,50	-
		3	3	6	0,50	45	1.200 – 5.000	18.000	10	43209461	TBU 1803/3 AO 320 0,50	-
		2,34	3	6	0,30	45	1.200 – 5.000	18.000	10	43209410	TBU 1803/2,34 AO 600 0,30	-
		3	3	6	0,30	45	1.200 – 5.000	18.000	10	43209460	TBU 1803/3 AO 600 0,30	-
Kunststoffbesatz Diamant (DIA)												
18	10	3	3	6	0,40	45	4.000 – 10.000	18.000	10	47701648	TBU 1803/3 DIA 400 0,40	-
Kunststoffbesatz Nylon												
15	8	2,34	3	5	0,15	45	1.200 – 5.000	20.000	10	43209206	TBU 1503/2,34 Nylon 0,15	-
		3	3	5	0,15	45	1.200 – 5.000	20.000	10	43209256	TBU 1503/3 Nylon 0,15	-
18	10	2,34	3	6	0,15	45	1.200 – 5.000	18.000	10	43209406	TBU 1803/2,34 Nylon 0,15	-
		3	3	6	0,15	45	1.200 – 5.000	18.000	10	43209456	TBU 1803/3 Nylon 0,15	-
Naturborsten Borste weiß (SBW)												
15	8	2,34	3	5	-	45	4.000 – 10.000	20.000	10	43209207	TBU 1503/2,34 SBW	-
		3	3	5	-	45	4.000 – 10.000	20.000	10	43209257	TBU 1503/3 SBW	-
18	10	2,34	3	6	-	45	4.000 – 10.000	18.000	10	43209407	TBU 1803/2,34 SBW	-
		3	3	6	-	45	4.000 – 10.000	18.000	10	43209457	TBU 1803/3 SBW	-

Fortsetzung siehe nächste Seite

Miniaturbürsten

Topfbürsten, ungezopft



D [mm]	D _C [mm]	D _S [mm]	W _F [mm]	L _T [mm]	D _F [mm]	H [mm]	Opt. RPM	Max. RPM		Artikel-Nr.	Bezeichnung	Preis/Stück EUR
Naturborsten Borste schwarz (SBS)												
15	8	3	3	5	-	45	4.000 – 10.000	20.000	10	43209258	TBU 1503/3 SBS	-
18	10	3	3	6	-	45	4.000 – 10.000	18.000	10	43209458	TBU 1803/3 SBS	-
Naturborsten Ziegenhaar (ZHW)												
15	8	2,34	3	5	-	45	4.000 – 10.000	20.000	10	43209209	TBU 1503/2,34 ZHW	-
		3	3	5	-	45	4.000 – 10.000	20.000	10	43209259	TBU 1503/3 ZHW	-
18	10	2,34	3	6	-	45	4.000 – 10.000	18.000	10	43209409	TBU 1803/2,34 ZHW	-
		3	3	6	-	45	4.000 – 10.000	18.000	10	43209459	TBU 1803/3 ZHW	-

Rundbürsten, ungezopft

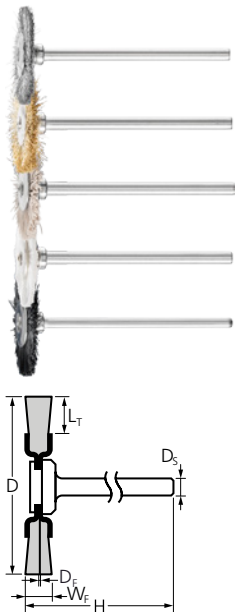

RBU

Für leichte Bürstarbeiten wie Entgraten, Reinigen und Polieren geeignet. Miniaturbürsten können auf BiegeWellenantrieben, Mikromotoren oder Elektroantrieben eingesetzt werden.



Leistungsmerkmale:

- Höchste Präzision und Effizienz in der Bearbeitung filigraner Werkstücke.
- Punktgenaues Arbeiten an schwer zugänglichen Stellen möglich.
- Erzeugt feine Oberflächen.

D [mm]	W _F [mm]	D _S [mm]	L _T [mm]	D _F [mm]	H [mm]	Opt. RPM	Max. RPM		Artikel-Nr.	Bezeichnung	Preis/Stück EUR
Stahldraht (ST)											
16	2	2,34	3	0,10	46	5.000 – 10.000	12.000	10	43100301	RBU 1602/2,34 ST 0,10	-
		3	3	0,10	46	5.000 – 10.000	12.000	10	43100351	RBU 1602/3 ST 0,10	-
19	2	3	5	0,10	46	5.000 – 10.000	12.000	10	43100551	RBU 1902/3 ST 0,10	-
22	2	3	6	0,10	46	5.000 – 10.000	12.000	10	43100751	RBU 2202/3 ST 0,10	-
32	2	3	10	0,10	46	5.000 – 10.000	12.000	10	43102051	RBU 3202/3 ST 0,10	-
Edelstahldraht (INOX)											
16	2	2,34	3	0,10	46	4.000 – 10.000	12.000	10	43100302	RBU 1602/2,34 INOX 0,10	-
		3	3	0,10	46	4.000 – 10.000	12.000	10	43100352	RBU 1602/3 INOX 0,10	-
19	2	3	5	0,10	46	4.000 – 10.000	12.000	10	43100552	RBU 1902/3 INOX 0,10	-
22	2	3	6	0,10	46	4.000 – 10.000	12.000	10	43100752	RBU 2202/3 INOX 0,10	-
32	2	3	10	0,10	46	4.000 – 10.000	12.000	10	43102053	RBU 3202/3 INOX 0,10	-
Messingdraht (MES)											
16	2	2,34	3	0,10	46	4.000 – 10.000	12.000	10	43100303	RBU 1602/2,34 MES 0,10	-
		3	3	0,10	46	4.000 – 10.000	12.000	10	43100353	RBU 1602/3 MES 0,10	-
19	2	3	5	0,10	46	4.000 – 10.000	12.000	10	43100553	RBU 1902/3 MES 0,10	-
22	2	2,34	6	0,10	46	4.000 – 10.000	12.000	10	43100703	RBU 2202/2,34 MES 0,10	-

Fortsetzung siehe nächste Seite

D [mm]	W _F [mm]	D _S [mm]	L _T [mm]	D _F [mm]	H [mm]	Opt. RPM	Max. RPM		Artikel-Nr.	Bezeichnung	Preis/Stück EUR
22	2	3	6	0,10	46	4.000 – 10.000	12.000	10	43100753	RBU 2202/3 MES 0,10	-
Kunststoffbesatz Siliciumcarbid (SiC)											
22	2	3	6	0,55	46	1.200 – 5.000	12.000	10	43100754	RBU 2202/3 SiC 320 0,55	-
		2,34	6	0,25	46	1.200 – 5.000	12.000	10	43100705	RBU 2202/2,34 SiC 800 0,25	-
		3	6	0,25	46	1.200 – 5.000	12.000	10	43100755	RBU 2202/3 SiC 800 0,25	-
Kunststoffbesatz Aluminiumoxid (AO)											
22	2	2,34	6	0,50	46	1.200 – 5.000	12.000	10	43100710	RBU 2202/2,34 AO 320 0,50	-
		3	6	0,50	46	1.200 – 5.000	12.000	10	43100760	RBU 2202/3 AO 320 0,50	-
		2,34	6	0,30	46	1.200 – 5.000	12.000	10	43100711	RBU 2202/2,34 AO 600 0,30	-
		3	6	0,30	46	1.200 – 5.000	12.000	10	43100761	RBU 2202/3 AO 600 0,30	-
Kunststoffbesatz Diamant (DIA)											
22	2	3	6	0,40	46	1.200 – 5.000	12.000	10	47701642	RBU 2202/3 DIA 400 0,40	-
Kunststoffbesatz Nylon											
22	2	3	6	0,15	46	1.200 – 5.000	12.000	10	43100756	RBU 2202/3 Nylon 0,15	-
		2,34	6	0,15	46	1.200 – 5.000	12.000	10	43100706	RBU 2202/2,34 Nylon 0,15	-
Naturborsten Borste weiß (SBW)											
16	2	2,34	3	-	46	4.000 – 10.000	12.000	10	43100307	RBU 1602/2,34 SBW	-
		3	3	-	46	4.000 – 10.000	12.000	10	43100357	RBU 1602/3 SBW	-
19	2	2,34	5	-	46	4.000 – 10.000	12.000	10	43100507	RBU 1902/2,34 SBW	-
		3	5	-	46	4.000 – 10.000	12.000	10	43100557	RBU 1902/3 SBW	-
22	2	2,34	6	-	46	4.000 – 10.000	12.000	10	43100707	RBU 2202/2,34 SBW	-
		3	6	-	46	4.000 – 10.000	12.000	10	43100757	RBU 2202/3 SBW	-
Naturborsten Borste schwarz (SBS)											
16	2	2,34	3	-	46	4.000 – 10.000	12.000	10	43100308	RBU 1602/2,34 SBS	-
		3	3	-	46	4.000 – 10.000	12.000	10	43100358	RBU 1602/3 SBS	-
19	2	2,34	5	-	46	4.000 – 10.000	12.000	10	43100508	RBU 1902/2,34 SBS	-
		3	5	-	46	4.000 – 10.000	12.000	10	43100558	RBU 1902/3 SBS	-
22	2	2,34	6	-	46	4.000 – 10.000	12.000	10	43100708	RBU 2202/2,34 SBS	-
		3	6	-	46	4.000 – 10.000	12.000	10	43100758	RBU 2202/3 SBS	-
Naturborsten Ziegenhaar (ZHW)											
16	2	2,34	3	-	46	4.000 – 10.000	12.000	10	43100309	RBU 1602/2,34 ZHW	-
		3	3	-	46	4.000 – 10.000	12.000	10	43100359	RBU 1602/3 ZHW	-
22	2	2,34	6	-	46	4.000 – 10.000	12.000	10	43100709	RBU 2202/2,34 ZHW	-
		3	6	-	46	4.000 – 10.000	12.000	10	43100759	RBU 2202/3 ZHW	-

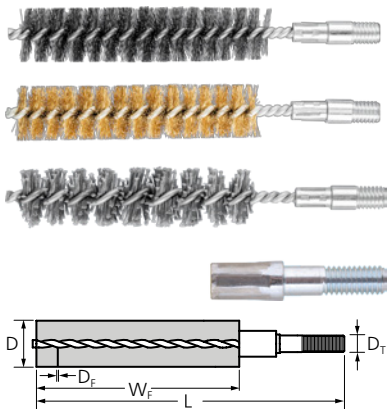

IBU, mit Gewinde

Speziell zum Entgraten und Reinigen von Rohren, Gewinden, Muffen und Zylindern geeignet.



Leistungsmerkmale:

- Einspannen in Spannzangen durch integrierten Schaftansatz (M6 = 6 mm und 3/8 = 10 mm) möglich.
- Erzeugt feine Oberflächen.

D [mm]	W _F [mm]	D _T [mm]	D _F [mm]	L [mm]	Max. RPM		Artikel-Nr.	Bezeichnung	Preis/Stück EUR
Stahldraht (ST)									
8	80	M6	0,15	120	1.000	10	43679001	IBU 0880/M6 ST 0,15	-
10	80	M6	0,15	120	1.000	10	43679011	IBU 1080/M6 ST 0,15	-
12	80	M6	0,15	120	1.000	10	43679021	IBU 1280/M6 ST 0,15	-
13	80	M6	0,20	120	1.000	10	43679031	IBU 1380/M6 ST 0,20	-
15	80	M6	0,20	120	1.000	10	43679041	IBU 1580/M6 ST 0,20	-
16	80	M6	0,20	120	1.000	10	43679051	IBU 1680/M6 ST 0,20	-
18	80	M6	0,20	120	1.000	10	43679061	IBU 1880/M6 ST 0,20	-
20	80	M6	0,20	120	1.000	10	43679071	IBU 2080/M6 ST 0,20	-
22	100	3/8 BSW	0,20	170	1.000	10	43679081	IBU 22100/3/8 BSW ST 0,20	-
25	100	3/8 BSW	0,20	170	1.000	10	43679091	IBU 25100/3/8 BSW ST 0,20	-
30	100	3/8 BSW	0,20	170	1.000	10	43679101	IBU 30100/3/8 BSW ST 0,20	-
32	100	1/2 BSW	0,25	170	1.000	10	43679111	IBU 32100/1/2 BSW ST 0,25	-
38	100	1/2 BSW	0,30	170	1.000	10	43679121	IBU 38100/1/2 BSW ST 0,30	-
40	100	1/2 BSW	0,30	170	1.000	10	43679131	IBU 40100/1/2 BSW ST 0,30	-
44	100	1/2 BSW	0,30	170	1.000	10	43679141	IBU 44100/1/2 BSW ST 0,30	-
50	100	1/2 BSW	0,35	170	1.000	5	43679151	IBU 50100/1/2 BSW ST 0,35	-
57	100	1/2 BSW	0,35	170	1.000	5	43679161	IBU 57100/1/2 BSW ST 0,35	-
63	100	1/2 BSW	0,35	170	1.000	5	43679171	IBU 63100/1/2 BSW ST 0,35	-
69	100	1/2 BSW	0,35	170	1.000	5	43679181	IBU 69100/1/2 BSW ST 0,35	-
75	100	1/2 BSW	0,35	170	1.000	1	43679191	IBU 75100/1/2 BSW ST 0,35	-
82	100	1/2 BSW	0,35	170	1.000	1	43679301	IBU 82100/1/2 BSW ST 0,35	-
101	100	1/2 BSW	0,50	170	1.000	1	43679311	IBU 101100/1/2 BSW ST 0,50	-
Edelstahldraht (INOX)									
8	80	M6	0,15	120	1.000	10	43679003	IBU 0880/M6 INOX 0,15	-
10	80	M6	0,15	120	1.000	10	43679013	IBU 1080/M6 INOX 0,15	-
12	80	M6	0,15	120	1.000	10	43679023	IBU 1280/M6 INOX 0,15	-
13	80	M6	0,20	120	1.000	10	43679033	IBU 1380/M6 INOX 0,20	-
15	80	M6	0,20	120	1.000	10	43679043	IBU 1580/M6 INOX 0,20	-
16	80	M6	0,20	120	1.000	10	43679053	IBU 1680/M6 INOX 0,20	-
18	80	M6	0,20	120	1.000	10	43679063	IBU 1880/M6 INOX 0,20	-
20	80	M6	0,20	120	1.000	10	43679073	IBU 2080/M6 INOX 0,20	-
22	100	3/8 BSW	0,20	170	1.000	10	43679083	IBU 22100/3/8 BSW INOX 0,20	-
25	100	3/8 BSW	0,20	170	1.000	10	43679093	IBU 25100/3/8 BSW INOX 0,20	-
30	100	3/8 BSW	0,20	170	1.000	10	43679103	IBU 30100/3/8 BSW INOX 0,20	-
32	100	1/2 BSW	0,25	170	1.000	10	43679113	IBU 32100/1/2 BSW INOX 0,25	-
38	100	1/2 BSW	0,30	170	1.000	10	43679123	IBU 38100/1/2 BSW INOX 0,30	-
40	100	1/2 BSW	0,30	170	1.000	10	43679133	IBU 40100/1/2 BSW INOX 0,30	-
44	100	1/2 BSW	0,30	170	1.000	10	43679143	IBU 44100/1/2 BSW INOX 0,30	-

Fortsetzung siehe nächste Seite

D [mm]	W _F [mm]	D _T [mm]	D _F [mm]	L [mm]	Max. RPM		Artikel-Nr.	Bezeichnung	Preis/Stück EUR
Messingdraht (MES)									
8	80	M6	0,15	120	1.000	10	43679002	IBU 0880/M6 MES 0,15	-
10	80	M6	0,15	120	1.000	10	43679012	IBU 1080/M6 MES 0,15	-
12	80	M6	0,15	120	1.000	10	43679022	IBU 1280/M6 MES 0,15	-
13	80	M6	0,20	120	1.000	10	43679032	IBU 1380/M6 MES 0,20	-
15	80	M6	0,20	120	1.000	10	43679042	IBU 1580/M6 MES 0,20	-
16	80	M6	0,20	120	1.000	10	43679052	IBU 1680/M6 MES 0,20	-
18	80	M6	0,20	120	1.000	10	43679062	IBU 1880/M6 MES 0,20	-
20	80	M6	0,20	120	1.000	10	43679072	IBU 2080/M6 MES 0,20	-
22	100	3/8 BSW	0,20	170	1.000	10	43679082	IBU 22100/3/8 BSW MES 0,20	-
25	100	3/8 BSW	0,20	170	1.000	10	43679092	IBU 25100/3/8 BSW MES 0,20	-
30	100	3/8 BSW	0,20	170	1.000	10	43679102	IBU 30100/3/8 BSW MES 0,20	-
32	100	1/2 BSW	0,25	170	1.000	10	43679112	IBU 32100/1/2 BSW MES 0,25	-
38	100	1/2 BSW	0,30	170	1.000	10	43679122	IBU 38100/1/2 BSW MES 0,30	-
40	100	1/2 BSW	0,30	170	1.000	10	43679132	IBU 40100/1/2 BSW MES 0,30	-
44	100	1/2 BSW	0,30	170	1.000	10	43679142	IBU 44100/1/2 BSW MES 0,30	-

Kunststoffbesatz Siliciumcarbid (SiC) 180									
8	80	M6	1,00	120	1.000	10	43679004	IBU 0880/M6 SiC 180 1,00	-
10	80	M6	1,00	120	1.000	10	43679014	IBU 1080/M6 SiC 180 1,00	-
12	80	M6	1,00	120	1.000	10	43679024	IBU 1280/M6 SiC 180 1,00	-
13	80	M6	1,00	120	1.000	10	43679034	IBU 1380/M6 SiC 180 1,00	-
15	80	M6	1,00	120	1.000	10	43679044	IBU 1580/M6 SiC 180 1,00	-
16	80	M6	1,00	120	1.000	10	43679054	IBU 1680/M6 SiC 180 1,00	-
18	80	M6	1,00	120	1.000	10	43679064	IBU 1880/M6 SiC 180 1,00	-
20	80	M6	1,00	120	1.000	10	43679074	IBU 2080/M6 SiC 180 1,00	-
22	100	3/8 BSW	1,00	170	1.000	10	43679084	IBU 22100/3/8 BSW SiC 180 1,00	-
25	100	3/8 BSW	1,00	170	1.000	10	43679094	IBU 25100/3/8 BSW SiC 180 1,00	-
30	100	3/8 BSW	1,00	170	1.000	10	43679104	IBU 30100/3/8 BSW SiC 180 1,00	-

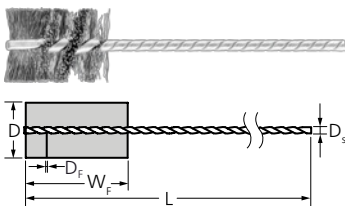

IBU, mit Schaft

Für leichte Reinigungs- und Entgratarbeiten an Gewindebohrungen oder Aussparungen, z. B. Keilnuten. Bei Innenbürsten mit stumpfer Öse reicht der Besatz bis an die Bürstenspitze.



Leistungsmerkmale:

- Optimale Anpassung an die Kontur der Werkstücke durch hohe Flexibilität. Erzeugt feine Oberflächen.
- Höhere Standzeit durch Konstruktion des Drahtes.
- Das gebogene Drahtende weist keine scharfen Kanten auf, sodass empfindliche Oberflächen nicht zerkratzt werden.

D [mm]	W _F [mm]	D _S [mm]	D _F [mm]	L [mm]	Max. RPM		Artikel-Nr.	Bezeichnung	Preis/Stück EUR
Stahldraht (ST)									
6	25	3,2	0,12	90	3.500	10	43679601	IBU 0625/3,2 ST 0,12	-
8	25	3,2	0,12	90	3.500	10	43679611	IBU 0825/3,2 ST 0,12	-
10	25	3,2	0,12	90	3.500	10	43679621	IBU 1025/3,2 ST 0,12	-
			0,20	90	3.500	10	43679631	IBU 1025/3,2 ST 0,20	-
13	25	3,2	0,12	90	3.500	10	43679641	IBU 1325/3,2 ST 0,12	-
			0,20	90	3.500	10	43679651	IBU 1325/3,2 ST 0,20	-
16	25	3,2	0,12	90	3.000	10	43679661	IBU 1625/3,2 ST 0,12	-

Fortsetzung siehe nächste Seite

D [mm]	W _F [mm]	D _S [mm]	D _F [mm]	L [mm]	Max. RPM		Artikel-Nr.	Bezeichnung	Preis/Stück EUR
16	25	3,2	0,20	90	3.000	10	43679671	IBU 1625/3,2 ST 0,20	-
19	25	3,2	0,12	90	3.000	10	43679681	IBU 1925/3,2 ST 0,12	-
			0,20	90	3.000	10	43679691	IBU 1925/3,2 ST 0,20	-
22	25	3,8	0,12	90	3.000	10	43679701	IBU 2225/3,8 ST 0,12	-
			0,20	90	3.000	10	43679711	IBU 2225/3,8 ST 0,20	-
25	25	3,8	0,12	90	3.000	10	43679721	IBU 2525/3,8 ST 0,12	-
			0,20	90	3.000	10	43679731	IBU 2525/3,8 ST 0,20	-
29	25	3,8	0,20	90	3.000	10	43679741	IBU 2925/3,8 ST 0,20	-
32	25	3,8	0,20	90	3.000	10	43679751	IBU 3225/3,8 ST 0,20	-

Edelstahldraht (INOX)

6	25	3,2	0,12	90	3.500	10	43679602	IBU 0625/3,2 INOX 0,12	-
10	25	3,2	0,12	90	3.500	10	43679622	IBU 1025/3,2 INOX 0,12	-
13	25	3,2	0,12	90	3.500	10	43679642	IBU 1325/3,2 INOX 0,12	-
16	25	3,2	0,12	90	3.000	10	43679662	IBU 1625/3,2 INOX 0,12	-
			0,20	90	3.000	10	43679672	IBU 1625/3,2 INOX 0,20	-
19	25	3,2	0,12	90	3.000	10	43679682	IBU 1925/3,2 INOX 0,12	-
			0,20	90	3.000	10	43679692	IBU 1925/3,2 INOX 0,20	-
22	25	3,8	0,12	90	3.000	10	43679712	IBU 2225/3,8 INOX 0,12	-
25	25	3,8	0,12	90	3.000	10	43679722	IBU 2525/3,8 INOX 0,12	-
			0,20	90	3.000	10	43679732	IBU 2525/3,8 INOX 0,20	-
32	25	3,8	0,20	90	3.000	10	43679752	IBU 3225/3,8 INOX 0,20	-

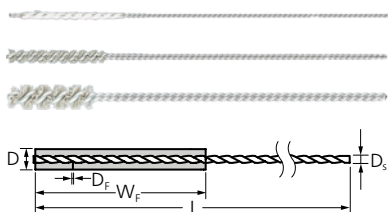

IBU, mit Schaft

Zum leichten Entgraten und Reinigen von Bohrungen und Querbohrungen sowie zur Oberflächenbearbeitung. Bei Innenbürsten mit stumpfer Öse reicht der Besatz bis an die Bürstenspitze.

Leistungsmerkmale:

- Optimale Anpassung an die Kontur der Werkstücke durch hohe Flexibilität. Erzeugt feine Oberflächen.
- Ermöglichen höchste Präzision und Effizienz in der Bearbeitung filigraner Werkstücke. Keine Veränderung der Maßhaltigkeit der Werkstücke.
- Das gebogene Drahtende weist keine scharfen Kanten auf, sodass empfindliche Oberflächen nicht zerkratzt werden.

D [mm]	W _F [mm]	D _S [mm]	D _F [mm]	L [mm]	Max. RPM		Artikel-Nr.	Bezeichnung	Preis/Stück EUR
Kunststoffbesatz Aluminiumoxid (AO) 2000									
0,7	12	0,4	0,20	100	1.000	10	43679504	IBU 0,712/0,4 AO 2000 0,20	-
Kunststoffbesatz Siliciumcarbid (SiC) 1000									
1,2	12	0,5	0,25	100	1.000	10	43679514	IBU 1,212/0,5 SiC 1000 0,25	-
1,9	18	0,7	0,25	100	1.000	10	43679524	IBU 1,918/0,7 SiC 1000 0,25	-
2,2	18	0,9	0,25	100	1.000	10	43679534	IBU 2,218/0,9 SiC 1000 0,25	-
2,6	25	1	0,25	100	1.000	10	43679544	IBU 2,625/1,0 SiC 1000 0,25	-
3,2	25	1,7	0,25	100	1.000	10	43679554	IBU 3,225/1,7 SiC 1000 0,25	-
3,5	25	1,7	0,25	100	1.000	10	43679564	IBU 3,525/1,7 SiC 1000 0,25	-
Kunststoffbesatz Aluminiumoxid (AO) 600									
4,2	25	2,2	0,30	125	1.000	10	43679575	IBU 4,225/2,2 AO 600 0,30	-
4,8	25	2,2	0,30	125	1.000	10	43679585	IBU 4,825/2,2 AO 600 0,30	-
5,5	25	2,2	0,30	125	1.000	10	43679595	IBU 5,525/2,2 AO 600 0,30	-
6,6	25	2,9	0,30	125	1.000	10	43679605	IBU 6,625/2,9 AO 600 0,30	-
8,2	25	2,9	0,30	125	2.000	10	43679618	IBU 8,225/2,9 AO 600 0,30	-
9,8	25	3,2	0,30	125	2.000	10	43679619	IBU 9,825/3,2 AO 600 0,30	-
11,5	25	3,2	0,30	125	2.000	10	43679638	IBU 11,525/3,2 AO 600 0,30	-

Fortsetzung siehe nächste Seite





D [mm]	W _F [mm]	D _S [mm]	D _F [mm]	L [mm]	Max. RPM		Artikel-Nr.	Bezeichnung	Preis/Stück EUR
13	25	3,7	0,30	125	2.000	10	43679639	IBU 1325/3,7 AO 600 0,30	-
16	25	3,7	0,30	125	2.000	10	43679658	IBU 1625/3,7 AO 600 0,30	-
20	25	4,7	0,30	125	2.000	10	43679698	IBU 2025/4,7 AO 600 0,30	-
25	25	4,7	0,30	125	2.000	10	43679738	IBU 2525/4,7 AO 600 0,30	-

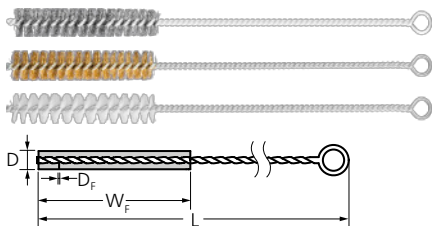

IBU, mit Öse

Für leichte Reinigungs- und Entgratarbeiten an Gewindebohrungen oder Aussparungen, z. B. Keilnuten. Speziell für Bürstarbeiten im Handeinsatz geeignet.



Leistungsmerkmale:

- Ermöglichen höchste Präzision und Effizienz in der Bearbeitung filigraner Werkstücke.
- Optimales Erreichen von schwer zugänglichen Stellen wie Innenflächen von Rohren und Bohrungen.
- Erzeugt feine Oberflächen.

D [mm]	W _F [mm]	L [mm]	D _F [mm]		Artikel-Nr.	Bezeichnung	Preis/Stück EUR
Stahldraht (ST)							
3	100	300	0,10	10	43679401	IBU 03100 ST 0,10	-
4	100	300	0,15	10	43679411	IBU 04100 ST 0,15	-
5	100	300	0,15	10	43679421	IBU 05100 ST 0,15	-
6	100	300	0,15	10	43679201	IBU 06100 ST 0,15	-
8	100	300	0,15	10	43679211	IBU 08100 ST 0,15	-
10	100	300	0,15	10	43679221	IBU 10100 ST 0,15	-
12	100	300	0,15	10	43679231	IBU 12100 ST 0,15	-
15	100	300	0,15	10	43679241	IBU 15100 ST 0,15	-
18	100	300	0,15	10	43679481	IBU 18100 ST 0,15	-
20	100	300	0,15	10	43679251	IBU 20100 ST 0,15	-
25	100	300	0,15	10	43679261	IBU 25100 ST 0,15	-
30	100	300	0,15	10	43679271	IBU 30100 ST 0,15	-
Edelstahldraht (INOX)							
3	100	300	0,10	10	43679402	IBU 03100 INOX 0,10	-
4	100	300	0,15	10	43679412	IBU 04100 INOX 0,15	-
5	100	300	0,15	10	43679422	IBU 05100 INOX 0,15	-
6	100	300	0,15	10	43679203	IBU 06100 INOX 0,15	-
8	100	300	0,15	10	43679213	IBU 08100 INOX 0,15	-
10	100	300	0,15	10	43679223	IBU 10100 INOX 0,15	-
12	100	300	0,15	10	43679233	IBU 12100 INOX 0,15	-
15	100	300	0,15	10	43679243	IBU 15100 INOX 0,15	-
18	100	300	0,15	10	43679482	IBU 18100 INOX 0,15	-
20	100	300	0,15	10	43679253	IBU 20100 INOX 0,15	-
25	100	300	0,15	10	43679263	IBU 25100 INOX 0,15	-
30	100	300	0,15	10	43679273	IBU 30100 INOX 0,15	-
Messingdraht (MES)							
3	100	300	0,10	10	43679403	IBU 03100 MES 0,10	-
4	100	300	0,15	10	43679413	IBU 04100 MES 0,15	-
5	100	300	0,15	10	43679423	IBU 05100 MES 0,15	-
6	100	300	0,15	10	43679202	IBU 06100 MES 0,15	-
8	100	300	0,15	10	43679212	IBU 08100 MES 0,15	-

Fortsetzung siehe nächste Seite



D [mm]	W _F [mm]	L [mm]	D _F [mm]		Artikel-Nr.	Bezeichnung	Preis/Stück EUR
10	100	300	0,15	10	43679222	IBU 10100 MES 0,15	-
12	100	300	0,15	10	43679232	IBU 12100 MES 0,15	-
15	100	300	0,15	10	43679242	IBU 15100 MES 0,15	-
18	100	300	0,15	10	43679483	IBU 18100 MES 0,15	-
20	100	300	0,15	10	43679252	IBU 20100 MES 0,15	-
25	100	300	0,15	10	43679262	IBU 25100 MES 0,15	-
30	100	300	0,15	10	43679272	IBU 30100 MES 0,15	-
Kunststoffbesatz Nylon							
3	100	300	0,10	10	43679404	IBU 03100 Nylon 0,10	-
4	100	300	0,15	10	43679414	IBU 04100 Nylon 0,15	-
5	100	300	0,15	10	43679424	IBU 05100 Nylon 0,15	-
6	100	300	0,15	10	43679206	IBU 06100 Nylon 0,20	-
8	100	300	0,15	10	43679216	IBU 08100 Nylon 0,20	-
10	100	300	0,15	10	43679226	IBU 10100 Nylon 0,20	-
12	100	300	0,15	10	43679236	IBU 12100 Nylon 0,30	-
15	100	300	0,15	10	43679246	IBU 15100 Nylon 0,30	-
18	100	300	0,30	10	43679484	IBU 18100 Nylon 0,30	-
20	100	300	0,15	10	43679256	IBU 20100 Nylon 0,30	-
25	100	300	0,15	10	43679266	IBU 25100 Nylon 0,30	-
30	100	300	0,15	10	43679276	IBU 30100 Nylon 0,30	-

Die Universal-Linie bietet ein Bürstenprogramm in den gebräuchlichsten Formen und Abmessungen. Für den universellen und kosteneffizienten Einsatz sowie für die gängigsten Bearbeitungsaufgaben entwickelt. Gefertigt in gewohnt hoher Qualität gemäß EN 1083 gefertigt.



Universal-Topfbürsten mit Schaft, ungezopft

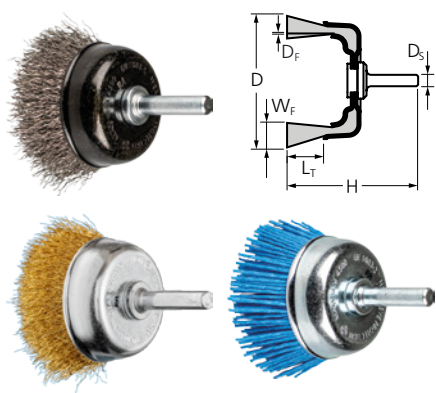

TBU, für Bohrmaschinen

Universell zum Reinigen, Entrosten und Glätten sowie Entfernen von Korrosion und Lacken einsetzbar. Aufgrund des stirnseitigen Einsatzes mit der gesamten Bürstenoberfläche besonders für Bürstarbeiten auf großen, ebenen und leicht zugänglichen Flächen geeignet. Speziell für den Einsatz im niedrigen Drehzahlbereich auf Akkuschraubern und Bohrmaschinen entwickelt.

Leistungsmerkmale:

- Optimale Anpassung an die Kontur der Werkstücke durch hohe Flexibilität.
- Erzeugt feine Oberflächen.

D [mm]	D _S [mm]	D _F [mm]	Max. RPM		Artikel-Nr.	Bezeichnung	Preis/Stück EUR
Stahldraht (ST)							
50	6	0,30	4.500	1	43740162	POS TBU 50/6 ST 0,30 UNIVERSAL (1)	-
Edelstahldraht (INOX)							
50	6	0,30	4.500	1	43740163	POS TBU 50/6 INOX 0,30 UNIVERSAL (1)	-
Messingdraht (MES)							
50	6	0,20	4.500	1	43740164	POS TBU 50/6 MES 0,20 UNIVERSAL (1)	-
Kunststoffbesatz, grob (RED)							
50	6	1,27	4.500	1	43740165	POS TBU 50/6 RED 80 UNIVERSAL (1)	-
Kunststoffbesatz, fein (BLUE)							
50	6	1,10	4.500	1	43740166	POS TBU 50/6 BLUE 180 UNIVERSAL (1)	-

Universal-Bürsten

Universal-Rundbürsten mit Schaft, ungezopft

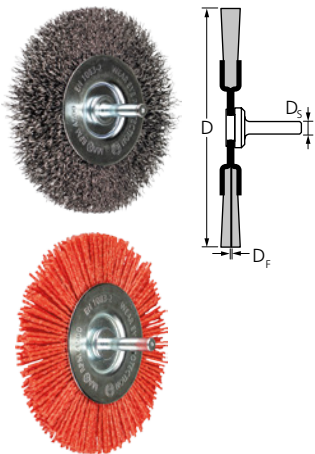

RBU, für Bohrmaschinen

Universell zum Reinigen, Entrosten, Glätten, Putzen von Schweißnähten, leichten Entgraten und Entfernen von Korrosion und Lacken einsetzbar. Speziell für den Einsatz im niedrigen Drehzahlbereich auf Akkuschauborn und Bohrmaschinen entwickelt.

Leistungsmerkmale:

- Optimale Anpassung an die Kontur der Werkstücke durch hohe Flexibilität.
- Erzeugt feine Oberflächen.

D [mm]	D _s [mm]	D _f [mm]	Max. RPM		Artikel-Nr.	Bezeichnung	Preis/Stück EUR
Stahldraht (ST)							
100	6	0,30	4.500	1	43740167	POS RBU 10012/6 ST 0,30 UNIVERSAL (1)	-
Kunststoffbesatz, grob (RED)							
100	6	1,27	4.500	1	43740168	POS RBU 10010/6 RED 80 UNIVERSAL (1)	-
Kunststoffbesatz, fein (BLUE)							
100	6	1,10	4.500	1	43740169	POS RBU 10010/6 BLUE 180 UNIVERSAL (1)	-



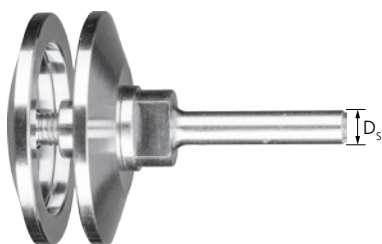

Werkzeughalter für Rundbürsten

Ermöglichen den Einsatz von Rundbürsten mit Bohrung auf Werkzeugantrieben mit Spann- zange, z. B. Elektrogeradschleifer und Biegwellenantriebe.

Leistungsmerkmale:

- Sicherer Halt der Bürste durch hohe Passgenauigkeit.

D _s [mm]	Passend für Bürsten-ø [mm]	Passend für Bohrungs-ø D _A / D _M [mm]	Passend für		Artikel-Nr.	Bezeichnung	Preis/ Stück EUR
8	100, 115, 125	12, 14	Rundbürsten RBU	1	43595061	BO 8/12-14 100-125	-
		22,2	Rundbürsten RBG	1	43595051	BO 8/22,2 100-125	-
12	150, 180	22,2	Rundbürsten RBU, RBUP und RBG	1	43595062	BO 12/22,2 150-180	-
	200	22,2	Rundbürsten RBU, RBUP und RBG	1	43595063	BO 12/22,2 200	-

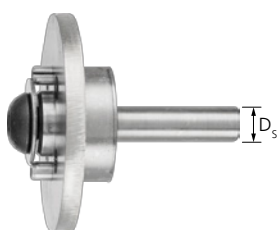

Werkzeughalter für Tellerbürsten

Ermöglichen den Einsatz von Tellerbürsten mit Bohrung. Geeignet für den stationären Einsatz von Topfbürsten mit Gewinde auf CNC-Maschinen, Bearbeitungszentren und Robotern.

Leistungsmerkmale:

- Sicherer Halt der Bürste durch hohe Passgenauigkeit.

D _s [mm]	Passend für Bürsten-ø [mm]	Passend für Bohrungs-ø D _A / D _M [mm]	Passend für		Artikel-Nr.	Bezeichnung	Preis/ Stück EUR
12	75-100	22,2	Tellerbürsten DBU	1	43595104	BO 12/22,2 75-100	-
	125-150	22,2	Tellerbürsten DBU	1	43595105	BO 12/22,2 125-150	-



Werkzeughalter für POLISCRATCH, BO

Zum Aufspannen von POLISCRATCH-Bürsten auf Geradschleifern, Biegwellen oder Bohrmaschinen.

Leistungsmerkmale:

- Sicherer Halt der Bürste durch hohe Passgenauigkeit.

D _T	D _s [mm]	Passend für		Artikel-Nr.	Bezeichnung	Preis/Stück EUR
M14x2	8	Rundbürsten RBU, POLISCRATCH	1	43595014	BO 8/M14	-



Werkzeughalter für Topfbürsten

Ermöglichen den Einsatz von Topfbürsten auf Werkzeugantrieben mit Spann- zange. Zudem geeignet für den stationären Einsatz von Topfbürsten mit Gewinde auf CNC-Maschi- nen, Bearbeitungszentren und Robotern. Weldonschaft nach DIN 6535.

Leistungsmerkmale:

- Sicherer Halt der Bürste durch hohe Passgenauigkeit.

D _s [mm]	Passend für Bürsten-ø [mm]	Passend für		Artikel-Nr.	Bezeichnung	Preis/Stück EUR
12	65-80	Topfbürsten TBG und TBU	1	79183976	BO 12/SW22 65-80	-
20	100	Topfbürsten TBG und TBU	1	79183977	BO 20/SW27 100	-

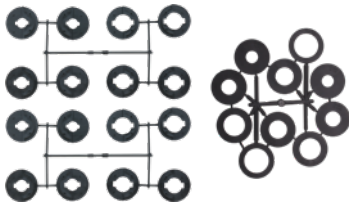

Adapterset AK 32

Das Adapterset AK 32 eignet sich für Rundbürsten ab einem Bürstendurchmesser von 150 mm in den Ausführungen schmal.

Leistungsmerkmale:

- Ermöglichen den Einsatz der Bürsten auf allen Werkzeugantrieben durch Anpassung des Bohrungsdurchmessers auf das benötigte Maß.

- Sicherer Halt der Bürste durch hohe Passgenauigkeit.

Passend für	Enthaltene Bohrungs- $\varnothing D_A$ [mm/Inch]		Artikel-Nr.	Bezeichnung	Preis/Stück EUR
RBU, Ausführung schmal $\geq \varnothing 150$ mm	20/18/14/12/25,4 (1)/22,2 (7/8)/ 16 (5/8)/12,7 (1/2)	1	43690100	AS AK 32	-



Adapterset AK 32-2

Das Adapterset AK 32-2 eignet sich für Rundbürsten ab einem Bürstendurchmesser von 150 mm in den Ausführungen breit.

Leistungsmerkmale:

- Ermöglichen Einsatz der Bürsten auf allen Werkzeugantrieben durch Anpassung des Bohrungsdurchmesser auf das benötigte Maß.
- Sicherer Halt der Bürste durch hohe Passgenauigkeit.

Passend für	Enthaltene Bohrungs- $\varnothing D_A$ [mm/Inch]		Artikel-Nr.	Bezeichnung	Preis/Stück EUR
RBU, Ausführung breit $\geq \varnothing 150$ mm	31,75/20/18/14/12/25,4 (1)/22,2 (7/8)/ 19,2 (3/4)/16 (5/8)/12,7 (1/2)	1	43690102	AS AK 32-2	-



Adapterpaare AM 50,8-C

Das Adapterpaar AM 50,8-C eignet sich für Rundbürsten ab einem Bürstendurchmesser von 150 mm in den Ausführungen breit sowie Composite.

Inhalt:

Ein Set AM 50,8-C beinhaltet 1 Adapterpaar.

Leistungsmerkmale:

- Ermöglichen den Einsatz der Bürsten auf allen Werkzeugantrieben durch Anpassung des Bohrungsdurchmessers auf das benötigte Maß.
- Sicherer Halt der Bürste durch hohe Passgenauigkeit.

Passend für	Enthaltene Bohrungs- $\varnothing D_A$ [mm/Inch]		Artikel-Nr.	Bezeichnung	Preis/Stück EUR
RBU, Ausführung breit $\geq \varnothing 150$ mm, RBUP, Ausführung Composite $\geq \varnothing 150$ mm	14	1	43690014	AP AM 50,8/14,0	-
	16	1	43690016	AP AM 50,8/16,0	-
	20,0	1	43690020	AP AM 50,8/20,0	-
	22,2	1	43690022	AP AM 50,8/22,2	-
	25,4	1	43690025	AP AM 50,8/25,4	-
	30	1	43690030	AP AM 50,8/30,0	-
	32,0	1	43690032	AP AM 50,8/32,0	-
	35	1	43690033	AP AM 50,8/35,0	-

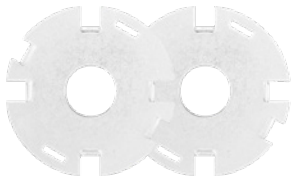

Adapterpaar APM 50,8

Das Adapterpaar APM 50,8 eignet sich für gezopfte Rundbürsten mit Durchmesser 200–250 mm sowie ungezopfte Rundbürsten der Ausführung Entgratbürsten.

Inhalt:

Ein Set APM 50,8 beinhaltet 3 Adapterpaare.

Leistungsmerkmale:

- Ermöglichen den Einsatz der Bürsten auf allen Werkzeugantrieben durch Anpassung des Bohrungsdurchmessers auf das benötigte Maß.
- Sicherer Halt der Bürste durch hohe Passgenauigkeit.

Passend für	Enthaltene Bohrungs- ø D _A [mm/Inch]		Artikel-Nr.	Bezeichnung	Preis/Stück EUR
RBG, Rundbürsten gezopft, ø 200–250 mm, RBU, Ausführung Entgratbürsten ø 200–250 mm	16/18/20	1	43690035	APM 50,8/16-20	-
	22,2/25,4/30	1	43690036	APM 50,8/22,2-30	-
	32/35/40	1	43690037	APM 50,8/32-40	-

Zubehör für Innenbürsten



Schnellwechselgriff SWG

Für manuelle Arbeiten mit Innenbürsten geeignet.



Leistungsmerkmale:

- Komfortable Handhabung durch ergonomische Form.
- Zum Erreichen schwer zugänglicher Stellen mit den Verlängerungen IBUV kombinieren.

L [mm]	Gewinde		Artikel-Nr.	Bezeichnung	Preis/Stück EUR
135	M6	1	43690208	SWG-M6	-
	3/8 BSW	1	43690209	SWG-3/8 BSW	-
	1/2 BSW	1	43690207	SWG-1/2 BSW	-
150	Spannzange 6 mm	1	43690210	SWG-6	-

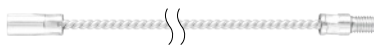

Verlängerung IBUV

Für Arbeiten mit Innenbürsten mit Gewinde geeignet.

Leistungsmerkmale:

- Optimales Erreichen von schwer zugänglichen Stellen.

- Zum Erreichen größerer Gesamtlängen die Verlängerungen IBUV mit den Drahtstielen IBUS oder mit den Schnellwechselgriffen SWG kombinieren.

L [mm]	Gewinde	Außen-ø Gewinde- muffe [mm]		Artikel-Nr.	Bezeichnung	Preis/Stück EUR
300	M6	12	1	43690211	IBUV M6 300	-
	3/8 BSW	12	1	43690212	IBUV 3/8 BSW 300	-
	1/2 BSW	16	1	43690203	IBUV 1/2 BSW 300	-
1.000	M6	12	1	43690200	IBUV M6 1000	-
	3/8 BSW	12	1	43690201	IBUV 3/8 BSW 1000	-
	1/2 BSW	16	1	43690202	IBUV 1/2 BSW 1000	-



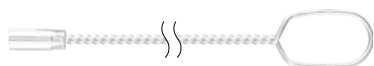

Drahtstiel IBUS

Für Arbeiten mit Innenbürsten mit Gewinde geeignet.

Leistungsmerkmale:

- Optimales Erreichen von schwer zugänglichen Stellen.
- Zum Erreichen größerer Gesamtlängen die Drahtstiele IBUS mit den Verlängerungen IBUV kombinieren.

L [mm]	Gewinde	Außen-ø Gewindemuffe [mm]		Artikel-Nr.	Bezeichnung	Preis/Stück EUR
300	M6	12	1	43690213	IBUS M6 300	-
	3/8 BSW	12	1	43690214	IBUS 3/8 BSW 300	-
	1/2 BSW	16	1	43690215	IBUS 1/2 BSW 300	-
1.000	M6	12	1	43690204	IBUS M6 1000	-
	3/8 BSW	12	1	43690205	IBUS 3/8 BSW 1000	-
	1/2 BSW	16	1	43690216	IBUS 1/2 BSW 1000	-

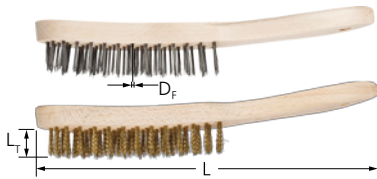

HBU, universeller Einsatz

Universell für alle leichten Reinigungs- und Entrostarbeiten einsetzbar.



Leistungsmerkmale:

- Optimale Präsentation auf dem **PFERD-TOOL-CENTER** durch Aufhängeloch und Auszeichnung mit EAN-Nummer, Bezeichnung und Besatzmaterial.

Reihen	L _r [mm]	L [mm]	D _f [mm]		Artikel-Nr.	Bezeichnung	Preis/Stück EUR
Stahldraht (ST)							
1	25	290	0,35	10	43670011	HBU 10 ST 0,35	-
2	25	290	0,35	10	43671001	HBU 20 ST 0,35	-
3	25	290	0,35	50	43672004	HBU 30 GP ST 0,35	-
				10	43672001	HBU 30 ST 0,35	-
4	25	290	0,35	50	43673004	HBU 40 GP ST 0,35	-
				10	43673001	HBU 40 ST 0,35	-
5	25	290	0,35	50	43670004	HBU 50 GP ST 0,35	-
				10	43670001	HBU 50 ST 0,35	-
6	25	290	0,35	10	43673111	HBU 60 ST 0,35	-
Edelstahldraht (INOX)							
1	25	290	0,30	10	43670013	HBU 10 INOX 0,30	-
2	25	290	0,30	10	43671003	HBU 20 INOX 0,30	-
3	25	290	0,30	10	43672003	HBU 30 INOX 0,30	-
4	25	290	0,30	50	43673005	HBU 40 GP INOX 0,30	-
				10	43673003	HBU 40 INOX 0,30	-
5	25	290	0,30	10	43670003	HBU 50 INOX 0,30	-
6	25	290	0,35	10	43673113	HBU 60 INOX 0,30	-
Messingdraht (MES)							
2	25	290	0,30	10	43671002	HBU 20 MES 0,30	-
3	25	290	0,30	10	43672002	HBU 30 MES 0,30	-
4	25	290	0,30	10	43673002	HBU 40 MES 0,30	-
5	25	290	0,30	10	43670002	HBU 50 MES 0,30	-



HBU LH, Long Handle

Zum Reinigen, Entrosten, Schweißnahtputzen und Säubern von Oberflächen geeignet. Extra langer Griff.

Leistungsmerkmale:

- Optimale Präsentation auf dem **PFERD-TOOL-CENTER** durch Aufhängeloch und Auszeichnung mit EAN-Nummer, Bezeichnung und Besatzmaterial.

Reihen	L _r [mm]	L [mm]	D _f [mm]		Artikel-Nr.	Bezeichnung	Preis/Stück EUR
Stahldraht (ST)							
3	25	350	0,35	10	43672011	HBU LH 30 ST 0,35	-
4	25	350	0,35	10	43673011	HBU LH 40 ST 0,35	-



HBK, für Kehlnähte

Aufgrund der V-Form zum Reinigen, Säubern und Entrosten von Kehl- und V-Nähten geeignet.



Leistungsmerkmale:

- Optimale Präsentation auf dem **PFERD-TOOL-CENTER** durch Aufhängeloch und Auszeichnung mit EAN-Nummer, Bezeichnung und Besatzmaterial.

Reihen	L _T [mm]	L [mm]	D _F [mm]		Artikel-Nr.	Bezeichnung	Preis/Stück EUR
Stahldraht (ST)							
3	35	290	0,35	10	43676001	HBK 30 ST 0,35	-
Edelstahldraht (INOX)							
3	35	290	0,35	10	43676003	HBK 30 INOX 0,35	-

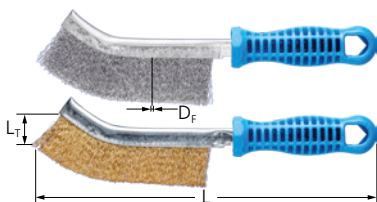

HBG, gebogen

Hervorragend für Reinigungsarbeiten an schwer zugänglichen Stellen wie Winkeln, Ecken und Rohren geeignet.



Leistungsmerkmale:

- Optimale Präsentation auf dem **PFERD-TOOL-CENTER** durch Aufhängeloch und Auszeichnung mit EAN-Nummer, Bezeichnung und Besatzmaterial.

Reihen	L _T [mm]	L [mm]	D _F [mm]		Artikel-Nr.	Bezeichnung	Preis/Stück EUR
Stahldraht (ST) – ST = vermessingter Stahldraht							
1	25	265	0,30	10	43660001	HBG 10 ST 0,30	-
Edelstahldraht (INOX)							
1	25	265	0,30	10	43662003	HBG 10 INOX 0,30	-
Messingdraht (MES)							
1	25	265	0,30	10	43662002	HBG 10 MES 0,30	-



HBUP, Kunststoffkörper

Universell für alle leichten Reinigungs- und Entrostarbeiten einsetzbar.

Leistungsmerkmale:

- Sicheres und ergonomisches Arbeiten durch gebogenen Zweikomponentengriff.
- Optimale Präsentation auf dem **PFERD-TOOL-CENTER** durch Aufhängeloch und Auszeichnung mit EAN-Nummer, Bezeichnung und Besatzmaterial.

Reihen	L _T [mm]	L [mm]	D _F [mm]		Artikel-Nr.	Bezeichnung	Preis/Stück EUR
Stahldraht (ST)							
3	25	290	0,40	10	43674503	HBUP 30 ST 0,40	-
4	25	290	0,40	10	43674504	HBUP 40 ST 0,40	-
Edelstahldraht (INOX)							
2	25	290	0,40	10	43674510	HBUP 20 INOX 0,40	-
3	25	290	0,40	10	43674511	HBUP 30 INOX 0,40	-
4	25	290	0,40	10	43674512	HBUP 40 INOX 0,40	-
Messingdraht (MES)							
3	25	290	0,30	10	43674507	HBUP 30 MES 0,30	-
4	25	290	0,30	10	43674508	HBUP 40 MES 0,30	-



HBZ, für Zündkerzen

Besonders gut zum Reinigen von Zündkerzen sowie zum Säubern kleiner Werkstücke und Werkzeuge geeignet.

Leistungsmerkmale:

- Hervorragend geeignet für die punktuelle Reinigung kleiner Schweißnähte.
- Optimale Präsentation auf dem **PFERD-TOOL-CENTER** durch Aufhängeloch und Auszeichnung mit EAN-Nummer, Bezeichnung und Besatzmaterial.

Reihen	L _T [mm]	L [mm]	D _F [mm]		Artikel-Nr.	Bezeichnung	Preis/Stück EUR
Messingdraht (MES)							
3	15	145	0,15	10	43677002	HBZ 30 MES 0,15	-



HBB, Blockbürsten mit Griff

Robuste Blockbürste aus Holz für schwere Reinigungsarbeiten.

Leistungsmerkmale:

- Hervorragend zum Reinigen von Betonformen geeignet.
- Ergonomisches Arbeiten durch gebogenen Griff.

Reihen	L _T [mm]	L [mm]	D _F [mm]		Artikel-Nr.	Bezeichnung	Preis/Stück EUR
Stahldraht (ST)							
8	35	235	0,45	12	43678003	HBB 80 ST 0,45	-

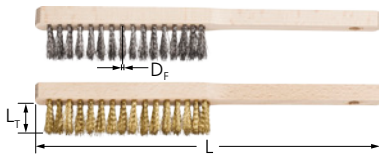

HBFM, für Feinmechaniker

Hervorragend für leichte Bürstarbeiten auf feinen Oberflächen geeignet.



Leistungsmerkmale:

- Optimale Präsentation auf dem **PFERD-TOOL-CENTER** durch Aufhängeloch und Auszeichnung mit EAN-Nummer, Bezeichnung und Besatzmaterial.

Reihen	L _T [mm]	L [mm]	D _F [mm]		Artikel-Nr.	Bezeichnung	Preis/Stück EUR
Stahldraht (ST)							
4	20	220	0,15	10	43674001	HBFM 40 ST 0,15	-
Edelstahldraht (INOX)							
4	20	220	0,15	10	43674003	HBFM 40 INOX 0,15	-
Messingdraht (MES)							
4	20	220	0,15	10	43674002	HBFM 40 MES 0,15	-



HBF, für Feilen

Mit der Feilenbürste lässt sich eine mit Spänen zugesetzte Feile mühelos reinigen.

Leistungsmerkmale:

- Optimale Präsentation auf dem **PFERD-TOOL-CENTER** durch Aufhängeloch und Auszeichnung mit EAN-Nummer, Bezeichnung und Besatzmaterial.

Reihen	L _T [mm]	L [mm]	D _F [mm]		Artikel-Nr.	Bezeichnung	Preis/Stück EUR
Stahldraht (ST)							
1	7	232	0,15	5	12601000	HBF 10 ST 0,30	-

Allgemeine Verkaufsbedingungen

Es gelten unsere allgemeinen Verkaufsbedingungen, die Sie unter www.pferd.com/conditions finden.



Scannen Sie den QR-Code und erhalten Sie mehr Informationen zu unseren allgemeinen Verkaufsbedingungen.

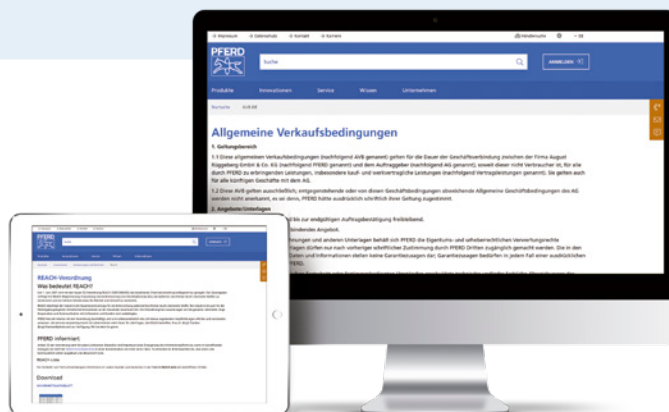

Neues im PFERD-Programm

Unsere Neuheiten sind im Werkzeughandbuch mit **blauen** Artikelnummern gekennzeichnet. Die Auslaufartikel sind *kursiv* geschrieben und den entsprechenden Produkttabellen zugeordnet.



Bleiben Sie auf dem aktuellen Stand und entdecken Sie unsere Neuheiten digital im Web.

EG-Verordnung REACH (1907/2006/EG)

Der Gesetzgeber verfolgt mit REACH (Registrierung, Evaluierung und Authorisierung von Chemikalien) das Ziel, die Gefahren und Risiken durch chemische Stoffe zu minimieren und ein höheres Schutzniveau für Mensch und Umwelt zu realisieren.



Informationen zu PFERD-Werkzeugen im Sinne der EG-Verordnung REACH finden Sie auf unserer Internetseite www.pferd.com/reach.

PFERD-Reparaturservice

Im Werk Marienheide sorgt ein erfahrenes Team für schnelle Reparaturabwicklung und Ersatzteile. Richten Sie Ihre Fragen an: pferd.power.tools@pferd.com