

Herramientas de diamante y CBN

Herramientas de diamante y CBN

■ Productos destacados del programa PFERD	3
■ La vía más rápida hasta la herramienta óptima	5
■ Materiales	6
■ Soluciones de herramientas específicas para el cliente	6
■ Recomendaciones de seguridad y velocidades de corte recomendadas	7
■ Rango de revoluciones recomendado	8

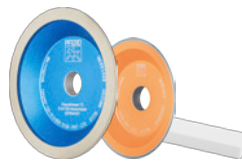

Herramientas de diamante y CBN con aglomerante de resina sintética

■ Herramientas de rectificado de diamante	43
■ Herramientas de rectificado de CBN	45
■ Barra afiladora para herramientas de diamante y CBN	46



Herramientas de diamante y CBN con aglomerante galvánico

■ Limas diamantadas de escape	9
■ Limas diamantadas de aguja	11
■ Limas diamantadas de codillo	16
■ Limas diamantadas Handy	17
■ Limas diamantadas cónicas	18
■ Limas diamantadas de taller	19
■ Limas diamantadas flexibles	20
■ Chapas diamantadas	21
■ Limas diamantadas para limadoras manuales	21
■ Muelas diamantadas	22
■ Agujas diamantadas	28
■ Discos de amolar de diamante	29
■ Muelas de CBN	29
■ Discos de amolar de CBN	32
■ Discos de corte de diamante	33
■ Discos de corte y muelas diamantadas para fundición	34
■ Discos de amolar de diamante CC-GRIND SOLID DIAMOND	36
■ Discos de amolar de diamante DUODISC DIAMOND	36
■ Hojas de sierra de diamante	37



Herramientas diamantadas para la industria de la construcción

■ Ejecución segmentada para un corte rápido	47
■ Ejecución con banda continua para un corte cómodo (TURBO)	48
■ Ejecución con banda continua para cortes muy finos	49
■ Barra de afilar	50



DUODISC DIAMOND

Excelente para el mecanizado de fundición gris y nodular (GG y GGG o GJL y GJS). Utilización óptima en trabajos de desbaste y desbarbado en talleres de desbarbado. La geometría del recubrimiento facilita el corte de pequeñas mazarotas.



Escanee el código QR para obtener más información sobre los productos DUODISC DIAMOND.

Ventajas:

- Diámetro de herramienta constante.
- Se reduce la generación de polvo, ya que la herramienta no se desgasta.
- Tiempos de cambio de herramienta menores gracias a la larga vida útil.

Productos a medida específicos para el cliente

PFERD se ha especializado en el asesoramiento y fabricación de herramientas de diamante y CBN con aglomerante galvánico específicas para cada cliente.



Es posible revestir con los tamaños de grano más variados prácticamente todo tipo de geometrías de cuerpos base. El aglomerante galvánico permite lograr una producción rentable incluso para lotes pequeños de herramientas. Nuestra fabricación puede satisfacer con gran flexibilidad los deseos individuales de los clientes.



Nuestros asesores técnicos están a su disposición para desarrollar con usted in situ una solución de herramienta individual y económica para su tarea de mecanizado.

¡El mejor asesoramiento con las soluciones más duras! Escanee el código QR para obtener más información sobre los productos a medida específicos para el cliente.

Fabricaciones especiales de herramientas para fundición gris y fundición de grafito esférico



Herramientas para husillos secundarios

PFERD ofrece herramientas para husillos secundarios de diferentes formas/geometrías y dimensiones, así como con roscas M12 y M16.

Discos de corte y de desbaste

Discos de corte y de desbaste de diamante de PFERD se suministran con diámetros de hasta 600 mm. Las formas y dimensiones (agujero, radio, círculo graduado, etc.) se pueden fabricar de acuerdo con las necesidades del cliente.

Muelas de desbaste y rodillos de amolar

La oferta de herramientas PFERD adaptada a las necesidades del cliente incluye rodillos de amolar de diamante y muelas de desbaste de diamante. Pueden fabricarse individualmente con diferentes formas, dimensiones y mangos.



Herramientas de diamante y CBN

Productos destacados del programa PFERD







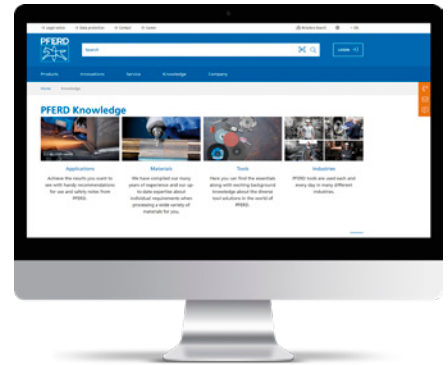



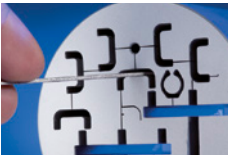















Más información en la página web

Escanee el código QR para obtener múltiples conocimientos acerca de las herramientas de alta calidad PFERD, así como sus aplicaciones y materiales.





Aplicación	Material	Tipo de trabajo	Herramientas
Limas 	Aceros templados, metal duro, cerámicas, vidrio, ferrita, aleaciones a base de níquel y titanio	Limado de precisión	Limas diamantadas 
		Limado de precisión con aparato neumático para limar	Limas diamantadas para aparatos neumáticos para limar 
		Mecanizado de superficies cóncavas y convexas	Limas diamantadas flexibles Chapas diamantadas 
	Plásticos reforzados con fibra (PRFV/PRFC)	Desbarbado, biselado y rotura de cantos	Limas diamantadas de taller, grano D 251 
Lijado   	Metal duro, cerámica, vidrio, ferrita (materia magnetizada), aleaciones a base de níquel y titanio	Desbaste de orificios, radios, contornos, perfiles y desniveles así como desbarbado y biselado	Muelas diamantadas con aglomerante galvánico 
			Discos de amolar de diamante CC-GRIND SOLID DIAMOND 
		Rectificado interior de orificios	Muelas diamantadas con aglomerante galvánico, forma cilíndrica ZY 
			Discos de amolar de diamante con aglomerante galvánico 
	Metal duro	Afilado de herramientas de metal duro	Discos de amolar de diamante con aglomerante de resina sintética 
	Aceros templados a partir de aprox. 54 HRC	Desbaste de orificios, radios, contornos, perfiles y desniveles así como desbarbado y biselado	Muelas de CBN con aglomerante galvánico 
			Rectificado interior de orificios
		Discos de amolar CBN con aglomerante galvánico 	
	HSS (acero rápido)	Afilado de herramientas HSS	Discos de amolar CBN con aglomerante de resina sintética 
	Plásticos reforzados con fibra (PRFV/PRFC)	Desbarbado, biselado y trabajos de amolado en general	Muelas diamantadas con aglomerante galvánico, forma cilíndrica redonda WR, grano D 357 
Discos de amolar de diamante CC-GRIND SOLID DIAMOND 			
Fundición gris y nodular	Desbaste de incrustaciones, inclusiones y adherencias de arena	Muelas diamantadas para fundición 	
	Desbaste de incrustaciones, inclusiones y adherencias de arena, así como corte de bebederos y mazarotas.	DUODISC Diamond 	
Corte 	Metal duro, cerámica, vidrio, ferrita, aleaciones a base de níquel y titanio	Corte	Discos de corte de diamante, grano D 64/D 151 
		Plásticos reforzados con fibra (PRFV/PRFC)	Corte, rebordeado, creación de aberturas y tronzado de contornos rectos
	Fundición gris y nodular	Serrado, rebordeado, creación de aberturas y tronzado de contornos curvos	Hojas de sierra de diamante 
		Corte de bebederos, rebabas de fundición, mazarotas, restos de moldes, etc.	Discos de corte de diamante, grano D 852 

Materiales

Los abrasivos de diamante y CBN se utilizan cuando los materiales no se pueden mecanizar con abrasivos convencionales como corindón o carburo de silicio. Además, para muchas aplicaciones supone la solución más económica. Las herramientas de diamante rotativas no resultan aptas para el mecanizado de acero por su elevado desgaste químico. Para estos casos específicos se utilizan herramientas de CBN. Ambos tipos de abrasivo se complementan a la perfección. En la relación siguiente encontrará diversos materiales para asignarlos debidamente a los abrasivos.

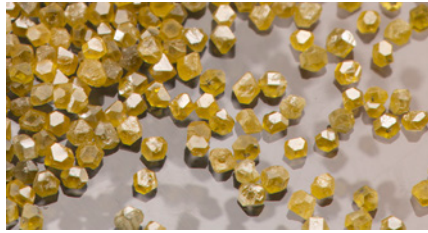

Diamante

- Duroplásticos, especialmente con refuerzo de fibra de vidrio o carbono (PRFV y PRFC)
- Ferrita (materia magnetizada)
- Vidrio
- Grafito y carbono sintético
- Fundición gris y nodular
- Metal duro
- Superaleaciones a base de níquel o titanio
- Cerámica técnica
- Capas de protección anti-desgaste (aleaciones inyectadas y soldadas)



CBN

- Aceros de cementación
- Aceros para cojinetes y rodamientos
- Aceros para herramientas
- Otros materiales de acero templado con una dureza a partir de aprox. 54 HRC

Soluciones de herramientas específicas para el cliente

5

1. Análisis del proceso y diseño de herramientas

Póngase en contacto con nosotros a través de www.pferd.com y solicite una cita con nuestros experimentados asesores de ventas y los empleados del departamento de asesoramiento técnico al cliente.

Si ya tiene alguna idea sobre la herramienta que necesita, estaremos encantados de que nos envíe un plano técnico de la misma o un boceto con medidas, así como todos los datos sobre el tipo de abrasivo y tamaño de grano deseados.

¡Nuestros empleados **analizarán con usted in situ la tarea de mecanizado en cuestión** y desarrollarán la herramienta personalizada más ventajosa para usted! Finalmente recibirá una oferta. Existen tres variantes de fabricación:

2. Fabricación

■ Fabricación completa

PFERD le ofrece todo el proceso de fabricación de un mismo proveedor, desde el diseño y la construcción, pasando por la fabricación del cuerpo base (acero, acero inoxidable o latón) y su recubrimiento abrasivo de diamante o grano CBN, hasta el equilibrado de la herramienta final. Esto garantiza la máxima calidad, flexibilidad y un suministro puntual.

■ Recubrimiento

También podemos recubrir los cuerpos base de acero, acero inoxidable o latón facilitados por el cliente con grano de diamante o grano CBN. En este caso es recomendable una estrecha colaboración.

■ Renovación del recubrimiento

PFERD también ofrece la renovación del recubrimiento de herramientas desgastadas con cuerpo base de acero o acero fino como alternativa económica a la fabricación completa. Las herramientas con cuerpo base de latón no se pueden volver a recubrir.

3. Uso

Nuestra flexibilidad productiva y nuestra red logística global garantizan que recibirá su herramienta a tiempo.

Si lo desea, su asesor de ventas y un asesor técnico pueden analizar con usted todos los parámetros de proceso.

Déjese convencer por la calidad, el rendimiento y la rentabilidad de las herramientas PFERD.

Recomendaciones de seguridad

El usuario es responsable del uso adecuado de la máquina, así como del correcto manejo de las herramientas abrasivas en el proceso de desbaste.



¡Usar gafas protectoras!



¡Proteger los oídos!



¡Utilizar guantes!



¡Usar mascarilla!



¡Seguir las recomendaciones de seguridad!

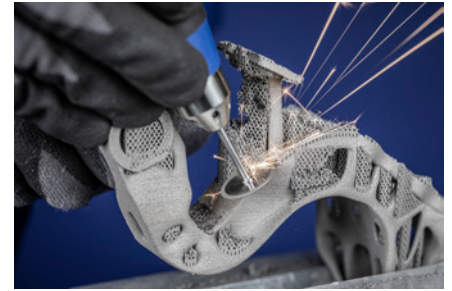

Velocidades de corte recomendadas

Los niveles de revoluciones de corte recomendados dependen de cada aplicación y nunca deben sobrepasar la velocidad periférica máxima permitida. Las diferentes tareas y ámbitos de aplicación de las herramientas de diamante y CBN con aglomerante galvánico, así como la gran importancia que cobra la máquina utilizada, no permiten establecer unas velocidades de corte con carácter general. Los niveles de velocidades de corte recomendados aquí solo sirven como valores orientativos.

Por norma general, puede afirmarse:

- Las herramientas de diamante para amolado seco nunca deben utilizarse con una velocidad de corte excesiva para no dañar térmicamente el abrasivo.
- A ser posible, las herramientas de CBN no deben utilizarse por debajo de las velocidades de corte indicadas. La velocidad de corte óptima tiene un efecto directo sobre la rentabilidad de las herramientas en uso.
- Deben coordinarse entre sí siempre todos los parámetros dentro del proceso abrasivo. Si se modifica la velocidad de corte, deben adaptarse también el avance y la alimentación del refrigerante, entre otros.
- Las herramientas de diamante y CBN con aglomerante galvánico pueden utilizarse para aplicaciones estacionarias convenientemente dimensionadas hasta una velocidad periférica de 125 m/s.

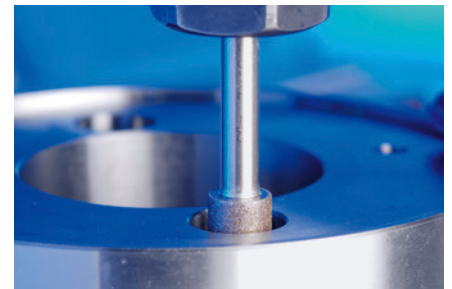

Velocidad de corte [m/s] ▶		5	10	15	20	25	30	35	40	45	...	80
Aglomerante galvánico	Diamante	Amolado seco	8–18 m/s		30–80 m/s para PRFC/PRFV, así como fundición gris y fundición nodular							
		Amolado húmedo	15–25 m/s									
	CBN	Amolado seco	15–25 m/s									
		Amolado húmedo	20–40 m/s									
Aglomerante de resina sintética	Diamante	Amolado seco	15–20 m/s									
		Amolado húmedo	20–30 m/s									
	CBN	Amolado seco	18–30 m/s									
		Amolado húmedo	25–40 m/s									
Aglomerante metálico	Diamante	Amolado seco	10–15 m/s									
		Amolado húmedo	15–30 m/s									
	CBN	Amolado húmedo	25–30 m/s									



Herramientas de diamante y CBN

Rango de revoluciones recomendado



Ø de la Hta. [mm]	Velocidad de corte [m/s]											
	8	12	15	18	20	25	30	40	50	80	100	125
	Número de revoluciones redondeado [r.p.m.]											
1	153.000	-	-	-	-	-	-	-	-	-	-	-
2	76.400	115.000	143.000	172.000	191.000	-	-	-	-	-	-	-
3	50.900	76.400	95.500	115.000	127.000	159.000	191.000	-	-	-	-	-
4	38.200	57.300	71.600	85.900	95.500	119.000	143.000	-	-	-	-	-
5	30.600	45.800	57.300	68.800	76.400	95.500	115.000	153.000	-	-	-	-
6	25.500	38.200	47.700	57.300	63.700	79.600	95.500	127.000	159.000	-	-	-
7	21.800	32.700	40.900	49.100	54.600	68.200	81.900	109.000	136.000	-	-	-
8	19.100	28.600	35.800	43.000	47.700	59.700	71.600	95.500	119.000	191.000	-	-
9	17.000	25.500	31.800	38.200	42.400	53.100	63.700	84.900	106.000	170.000	-	-
10	15.300	22.900	28.600	34.400	38.200	47.700	57.300	76.400	95.500	153.000	191.000	-
12	12.700	19.100	23.900	28.600	31.800	39.800	47.700	63.700	79.600	127.000	159.000	199.000
14	10.900	16.400	20.500	24.600	27.300	34.100	40.900	54.600	68.200	109.000	136.000	171.000
15	10.200	15.300	19.100	22.900	25.500	31.800	38.200	50.900	63.700	102.000	127.000	159.000
16	9.500	14.300	17.900	21.500	23.900	29.800	35.800	47.700	59.700	95.500	119.000	149.000
18	8.500	12.700	15.900	19.100	21.200	26.500	31.800	42.400	53.100	84.900	106.000	133.000
20	7.600	11.500	14.300	17.200	19.100	23.900	28.600	38.200	47.700	76.400	95.500	119.000
22	6.900	10.400	13.000	15.600	17.400	21.700	26.000	34.700	43.400	69.400	86.800	109.000
25	6.100	9.200	11.500	13.800	15.300	19.100	22.900	30.600	38.200	61.100	76.400	95.500
30	5.100	7.600	9.500	11.500	12.700	15.900	19.100	25.500	31.800	50.900	63.700	79.600
40	3.800	5.700	7.200	8.600	9.500	11.900	14.300	19.100	23.900	38.200	47.700	59.700
50	3.100	4.600	5.700	6.900	7.600	9.500	11.500	15.300	19.100	30.600	38.200	47.700
75	2.000	3.100	3.800	4.600	5.100	6.400	7.600	10.200	12.700	20.400	25.500	31.800
100	1.530	2.300	2.900	3.400	3.800	4.800	5.700	7.600	9.500	15.300	19.100	23.900
125	1.220	1.830	2.300	2.800	3.100	3.800	4.600	6.100	7.600	12.200	15.300	19.100
150	1.020	1.530	1.910	2.300	2.500	3.200	3.800	5.100	6.400	10.200	12.700	15.900
175	870	1.310	1.640	1.960	2.200	2.700	3.300	4.400	5.500	8.700	10.900	13.600
200	760	1.150	1.430	1.720	1.910	2.400	2.900	3.800	4.800	7.600	9.500	11.900
230	660	1.000	1.250	1.490	1.660	2.100	2.500	3.300	4.200	6.600	8.300	10.400
250	610	920	1.150	1.380	1.530	1.910	2.300	3.100	3.800	6.100	7.600	9.500
300	510	760	950	1.150	1.270	1.590	1.910	2.500	3.200	5.100	6.400	8.000
350	440	650	820	980	1.090	1.360	1.640	2.200	2.700	4.400	5.500	6.800
400	380	570	720	860	950	1.190	1.430	1.910	2.400	3.800	4.800	6.000
450	340	510	640	760	850	1.060	1.270	1.700	2.100	3.400	4.200	5.300
500	310	460	570	690	760	950	1.150	1.530	1.910	3.100	3.800	4.800
600	250	380	480	570	640	800	950	1.270	1.590	2.500	3.200	4.000

En la tabla puede encontrar el número de revoluciones recomendado en función del diámetro y velocidad de corte de su herramienta.

Ejemplo:

Muela diamantada, diámetro: 20 mm

Velocidad de corte: 25 m/s

Número de revoluciones redondeado: 23.900 r.p.m.



Limas diamantadas de escape, media caña

Las limas diamantadas de escape se utilizan en la fabricación de herramientas en los perfiles más pequeños, así como en la mecánica de precisión. Gracias a su vástago forjado, se pueden utilizar sin mango.

Características:

- Adecuadas para el mecanizado de acero templado.
- Gracias a las bajas temperaturas de trabajo no se produce desgaste químico.
- Vida útil más larga gracias a la mayor dureza del grano de diamante.

Perfil	Ancho con recubrimiento [mm]	Alto con recubrimiento [mm]	Longitud total [mm]	Longitud de recubrimiento [mm]	Tamaño de grano		Núm. de artículo	Denominación	Precio/ unidad EUR
Media caña	4,2	1,5	140	40	D 25	1	15308143	DF 3608 D 25	-
					D 46	1	15308140	DF 3608 D 46	-
					D 91	1	15308141	DF 3608 D 91	-
					D 126	1	15308142	DF 3608 D 126	-



Limas diamantadas de escape, barreta

Las limas diamantadas de escape se utilizan en la fabricación de herramientas en los perfiles más pequeños, así como en la mecánica de precisión. Gracias a su vástago forjado, se pueden utilizar sin mango.

Características:

- Adecuadas para el mecanizado de acero templado.
- Gracias a las bajas temperaturas de trabajo no se produce desgaste químico.
- Vida útil más larga gracias a la mayor dureza del grano de diamante.

Perfil	Ancho con recubrimiento [mm]	Alto con recubrimiento [mm]	Longitud total [mm]	Longitud de recubrimiento [mm]	Tamaño de grano		Núm. de artículo	Denominación	Precio/ unidad EUR
Barreta	4	1,2	140	40	D 25	1	15310143	DF 3610 D 25	-
					D 46	1	15310140	DF 3610 D 46	-
					D 91	1	15310141	DF 3610 D 91	-
					D 126	1	15310142	DF 3610 D 126	-



Limas diamantadas de escape, triangulares

Las limas diamantadas de escape se utilizan en la fabricación de herramientas en los perfiles más pequeños, así como en la mecánica de precisión. Gracias a su vástago forjado, se pueden utilizar sin mango.

Características:

- Adecuadas para el mecanizado de acero templado.
- Gracias a las bajas temperaturas de trabajo no se produce desgaste químico.
- Vida útil más larga gracias a la mayor dureza del grano de diamante.

Perfil	Ancho con recubrimiento [mm]	Longitud total [mm]	Longitud de recubrimiento [mm]	Tamaño de grano		Núm. de artículo	Denominación	Precio/ unidad EUR
Triangular	3	140	40	D 25	1	15314143	DF 3614 D 25	-
				D 46	1	15314140	DF 3614 D 46	-
				D 91	1	15314141	DF 3614 D 91	-
				D 126	1	15314142	DF 3614 D 126	-

Herramientas de diamante y CBN con aglomerante galvánico

Limas diamantadas de escape



Limas diamantadas de escape, planas paralelas



Las limas diamantadas de escape se utilizan en la fabricación de herramientas en los perfiles más pequeños, así como en la mecánica de precisión. Gracias a su vástago forjado, se pueden utilizar sin mango.

Características:

- Adecuadas para el mecanizado de acero templado.
- Gracias a las bajas temperaturas de trabajo no se produce desgaste químico.
- Vida útil más larga gracias a la mayor dureza del grano de diamante.

Perfil	Ancho con recubrimiento [mm]	Alto con recubrimiento [mm]	Longitud total [mm]	Longitud de recubrimiento [mm]	Tamaño de grano		Núm. de artículo	Denominación	Precio/ unidad EUR
Plana paralela	4	1,2	140	40	D 25	1	15317143	DF 3617 D 25	-
					D 46	1	15317140	DF 3617 D 46	-
					D 91	1	15317141	DF 3617 D 91	-
					D 126	1	15317142	DF 3617 D 126	-

Limas diamantadas de escape, cuadradas



Las limas diamantadas de escape se utilizan en la fabricación de herramientas en los perfiles más pequeños, así como en la mecánica de precisión. Gracias a su vástago forjado, se pueden utilizar sin mango.

Características:

- Adecuadas para el mecanizado de acero templado.
- Gracias a las bajas temperaturas de trabajo no se produce desgaste químico.
- Vida útil más larga gracias a la mayor dureza del grano de diamante.

Perfil	Ancho con recubrimiento [mm]	Alto con recubrimiento [mm]	Longitud total [mm]	Longitud de recubrimiento [mm]	Tamaño de grano		Núm. de artículo	Denominación	Precio/ unidad EUR
Cuadrada	2	2	140	40	D 25	1	15319143	DF 3619 D 25	-
					D 46	1	15319140	DF 3619 D 46	-
					D 91	1	15319141	DF 3619 D 91	-
					D 126	1	15319142	DF 3619 D 126	-

Limas diamantadas de escape, redondas



Las limas diamantadas de escape se utilizan en la fabricación de herramientas en los perfiles más pequeños, así como en la mecánica de precisión. Gracias a su vástago forjado, se pueden utilizar sin mango.

Características:

- Adecuadas para el mecanizado de acero templado.
- Gracias a las bajas temperaturas de trabajo no se produce desgaste químico.
- Vida útil más larga gracias a la mayor dureza del grano de diamante.

Perfil	Ancho con recubrimiento [mm]	Longitud total [mm]	Longitud de recubrimiento [mm]	Tamaño de grano		Núm. de artículo	Denominación	Precio/ unidad EUR
Redonda	1,8	140	40	D 25	1	15321143	DF 3621 D 25	-
				D 46	1	15321140	DF 3621 D 46	-
				D 91	1	15321141	DF 3621 D 91	-
				D 126	1	15321142	DF 3621 D 126	-



Juegos de limas diamantadas de escape

Los juegos de limas diamantadas de escape se suministran en un práctico estuche de plástico resistente a la rotura, que protege las herramientas. Resulta ideal para guardarlas, por ejemplo, dentro del carro de herramientas o en el banco de trabajo.

Contenido:

Contiene una unidad de cada de lima de escape: media caña, triangular, plana paralela, cuadrada y redonda.

Características:

- Adecuadas para el mecanizado de acero templado.
- Gracias a las bajas temperaturas de trabajo no se produce desgaste químico.
- Vida útil más larga gracias a la mayor dureza del grano de diamante.

Tamaño de grano		Núm. de artículo	Denominación	Precio/unidad EUR
D 25	1	15830903	DF 3090 D 25	-
D 46	1	15830900	DF 3090 D 46	-
D 91	1	15830901	DF 3090 D 91	-
D 126	1	15830902	DF 3090 D 126	-

Limas diamantadas de aguja



Limas diamantadas de aguja, planas paralelas

Las limas diamantadas de aguja se pueden utilizar de manera universal en la fabricación de herramientas.

Características:

- Adecuadas para el mecanizado de acero templado.
- Gracias a las bajas temperaturas de trabajo no se produce desgaste químico.
- Vida útil más larga gracias a la mayor dureza del grano de diamante.

Perfil	Ancho con recubrimiento [mm]	Alto con recubrimiento [mm]	Longitud total [mm]	Longitud de recubrimiento [mm]	Tamaño de grano		Núm. de artículo	Denominación	Precio/unidad EUR
Limas de aguja extradelgadas (S)									
Plana paralela, extraestrecha	5,3	1,3	140	70	D 126	1	15102082	DF 4112S D 126	-
Limas de aguja									
Plana paralela	5,5	1,6	140	70	D 91	1	15101061	DF 4112 D 91	-
					D 126	1	15101062	DF 4112 D 126	-
					D 181	1	15101063	DF 4112 D 181	-



Limas diamantadas de aguja, planas paralelas con cantos redondeados

Las limas diamantadas de aguja se pueden utilizar de manera universal en la fabricación de herramientas.

Características:

- Adecuadas para el mecanizado de acero templado.
- Gracias a las bajas temperaturas de trabajo no se produce desgaste químico.
- Vida útil más larga gracias a la mayor dureza del grano de diamante.

Perfil	Ancho con recubrimiento [mm]	Alto con recubrimiento [mm]	Longitud total [mm]	Longitud de recubrimiento [mm]	Tamaño de grano		Núm. de artículo	Denominación	Precio/unidad EUR
Plana paralela con cantos redondeados	5,5	1,6	140	70	D 91	1	15102061	DF 4112R D 91	-
					D 126	1	15102062	DF 4112R D 126	-
Plana paralela con cantos redondeados	5,5	1,6	140	70	D 181	1	15102063	DF 4112R D 181	-



Herramientas de diamante y CBN con aglomerante galvánico

Limas diamantadas de aguja



Limas diamantadas de aguja, planas de punta

Las limas diamantadas de aguja se pueden utilizar de manera universal en la fabricación de herramientas.

Características:

- Adecuadas para el mecanizado de acero templado.
- Gracias a las bajas temperaturas de trabajo no se produce desgaste químico.
- Vida útil más larga gracias a la mayor dureza del grano de diamante.

Perfil	Ancho con recubrimiento [mm]	Alto con recubrimiento [mm]	Longitud total [mm]	Longitud de recubrimiento [mm]	Tamaño de grano		Núm. de artículo	Denominación	Precio/ unidad EUR
Plana de punta	5,5	1,6	140	70	D 91	1	15103061	DF 4122 D 91	-
					D 126	1	15103062	DF 4122 D 126	-
					D 181	1	15103063	DF 4122 D 181	-



Limas diamantadas de aguja, triangulares

Las limas diamantadas de aguja se pueden utilizar de manera universal en la fabricación de herramientas.

Características:

- Adecuadas para el mecanizado de acero templado.
- Gracias a las bajas temperaturas de trabajo no se produce desgaste químico.
- Vida útil más larga gracias a la mayor dureza del grano de diamante.

Perfil	Ancho con recubrimiento [mm]	Longitud total [mm]	Longitud de recubrimiento [mm]	Tamaño de grano		Núm. de artículo	Denominación	Precio/ unidad EUR
Triangular extrafina	2,8	140	70	D 126	1	15104082	DF 4132S D 126	-
Triangular	3,5	140	70	D 91	1	15104061	DF 4132 D 91	-
				D 126	1	15104062	DF 4132 D 126	-
				D 181	1	15104063	DF 4132 D 181	-



Limas diamantadas de aguja, cuadradas

Las limas diamantadas de aguja se pueden utilizar de manera universal en la fabricación de herramientas.

Características:

- Adecuadas para el mecanizado de acero templado.
- Gracias a las bajas temperaturas de trabajo no se produce desgaste químico.
- Vida útil más larga gracias a la mayor dureza del grano de diamante.

Perfil	Ancho con recubrimiento [mm]	Longitud total [mm]	Longitud de recubrimiento [mm]	Tamaño de grano		Núm. de artículo	Denominación	Precio/ unidad EUR
Cuadrada, extra delgada	2,3	140	70	D 126	1	15105082	DF 4142S D 126	-
Cuadrada	2,6	140	70	D 91	1	15105061	DF 4142 D 91	-
				D 126	1	15105062	DF 4142 D 126	-
				D 181	1	15105063	DF 4142 D 181	-



Limas diamantadas de aguja, media caña

Las limas diamantadas de aguja se pueden utilizar de manera universal en la fabricación de herramientas.

Características:

- Adecuadas para el mecanizado de acero templado.
- Gracias a las bajas temperaturas de trabajo no se produce desgaste químico.
- Vida útil más larga gracias a la mayor dureza del grano de diamante.

Perfil	Ancho con recubrimiento [mm]	Alto con recubrimiento [mm]	Longitud total [mm]	Longitud de recubrimiento [mm]	Tamaño de grano		Núm. de artículo	Denominación	Precio/ unidad EUR
Media caña	5,5	1,6	140	70	D 91	1	15106061	DF 4152 D 91	-
					D 126	1	15106062	DF 4152 D 126	-
					D 181	1	15106063	DF 4152 D 181	-



Limas diamantadas de aguja, redondas

Las limas diamantadas de aguja se pueden utilizar de manera universal en la fabricación de herramientas.

Características:

- Adecuadas para el mecanizado de acero templado.
- Gracias a las bajas temperaturas de trabajo no se produce desgaste químico.
- Vida útil más larga gracias a la mayor dureza del grano de diamante.

Perfil	Ancho con recubrimiento [mm]	Longitud total [mm]	Longitud de recubrimiento [mm]	Tamaño de grano		Núm. de artículo	Denominación	Precio/ unidad EUR
Redonda, extra delgada	2,8	140	70	D 126	1	15107082	DF 4162S D 126	-
Redonda	3,2	140	70	D 91	1	15107061	DF 4162 D 91	-
				D 126	1	15107062	DF 4162 D 126	-
				D 181	1	15107063	DF 4162 D 181	-



Limas diamantadas de aguja, cuchillo

Las limas diamantadas de aguja se pueden utilizar de manera universal en la fabricación de herramientas.

Características:

- Adecuadas para el mecanizado de acero templado.
- Gracias a las bajas temperaturas de trabajo no se produce desgaste químico.
- Vida útil más larga gracias a la mayor dureza del grano de diamante.

Perfil	Ancho con recubrimiento [mm]	Alto con recubrimiento [mm]	Longitud total [mm]	Longitud de recubrimiento [mm]	Tamaño de grano		Núm. de artículo	Denominación	Precio/ unidad EUR
Cuchillo	5	1,8	140	70	D 91	1	15108061	DF 4172 D 91	-
					D 126	1	15108062	DF 4172 D 126	-
					D 181	1	15108063	DF 4172 D 181	-

Herramientas de diamante y CBN con aglomerante galvánico

Limas diamantadas de aguja



Limas diamantadas de aguja, espada

Las limas diamantadas de aguja se pueden utilizar de manera universal en la fabricación de herramientas.

Características:

- Adecuadas para el mecanizado de acero templado.
- Gracias a las bajas temperaturas de trabajo no se produce desgaste químico.
- Vida útil más larga gracias a la mayor dureza del grano de diamante.

Perfil	Ancho con recubrimiento [mm]	Alto con recubrimiento [mm]	Longitud total [mm]	Longitud de recubrimiento [mm]	Tamaño de grano		Núm. de artículo	Denominación	Precio/ unidad EUR
Espada	5	2,4	140	70	D 91	1	15109061	DF 4182 D 91	-
					D 126	1	15109062	DF 4182 D 126	-



Limas diamantadas de aguja, lengua de pájaro

Las limas diamantadas de aguja se pueden utilizar de manera universal en la fabricación de herramientas.

Características:

- Adecuadas para el mecanizado de acero templado.
- Gracias a las bajas temperaturas de trabajo no se produce desgaste químico.
- Vida útil más larga gracias a la mayor dureza del grano de diamante.

Perfil	Ancho con recubrimiento [mm]	Alto con recubrimiento [mm]	Longitud total [mm]	Longitud de recubrimiento [mm]	Tamaño de grano		Núm. de artículo	Denominación	Precio/ unidad EUR
Lengua de pájaro	5	2,2	140	70	D 91	1	15110061	DF 4192 D 91	-
					D 126	1	15110062	DF 4192 D 126	-



Limas diamantadas de aguja, barreta

Las limas diamantadas de aguja se pueden utilizar de manera universal en la fabricación de herramientas.

Características:

- Adecuadas para el mecanizado de acero templado.
- Gracias a las bajas temperaturas de trabajo no se produce desgaste químico.
- Vida útil más larga gracias a la mayor dureza del grano de diamante.

Perfil	Ancho con recubrimiento [mm]	Alto con recubrimiento [mm]	Longitud total [mm]	Longitud de recubrimiento [mm]	Tamaño de grano		Núm. de artículo	Denominación	Precio/ unidad EUR
Barreta	5	2	140	70	D 91	1	15100061	DF 4102 D 91	-
					D 126	1	15100062	DF 4102 D 126	-



Juegos de limas diamantadas de aguja

Los juegos de limas diamantadas de aguja se suministran en un práctico estuche de plástico resistente a la rotura, que protege las herramientas. Resulta ideal para guardarlas, por ejemplo, dentro del carro de herramientas o en el banco de trabajo.

Contenido:

Contiene una unidad de cada de lima de aguja: plana paralela, triangular, cuadrada, media caña y redonda.

Características:

- Adecuadas para el mecanizado de acero templado.
- Gracias a las bajas temperaturas de trabajo no se produce desgaste químico.
- Vida útil más larga gracias a la mayor dureza del grano de diamante.

Tamaño de grano		Núm. de artículo	Denominación	Precio/unidad EUR
D 91	1	15842051	DF 4205 D 91	-
D 126	1	15842052	DF 4205 D 126	-
D 181	1	15842053	DF 4205 D 181	-



Juegos de limas diamantadas de aguja

Los juegos de limas diamantadas de aguja se suministran en un práctico estuche de plástico resistente a la rotura, que protege las herramientas. Resulta ideal para guardarlas, por ejemplo, dentro del carro de herramientas o en el banco de trabajo.

Contenido:

Contiene una unidad de cada de lima de aguja: plana paralela, plana paralela con bordes redondeados, plana de punta, triangular, cuadrada, media caña, redonda, cuchillo, espada, lengua de pájaro y barreta.

Características:

- Adecuadas para el mecanizado de acero templado.
- Gracias a las bajas temperaturas de trabajo no se produce desgaste químico.
- Vida útil más larga gracias a la mayor dureza del grano de diamante.

Tamaño de grano		Núm. de artículo	Denominación	Precio/unidad EUR
D 91	1	15842111	DF 4211 D 91	-
D 126	1	15842112	DF 4211 D 126	-
D 181	1	15842113	DF 4211 D 181	-

Herramientas de diamante y CBN con aglomerante galvánico

Limas diamantadas de codillo

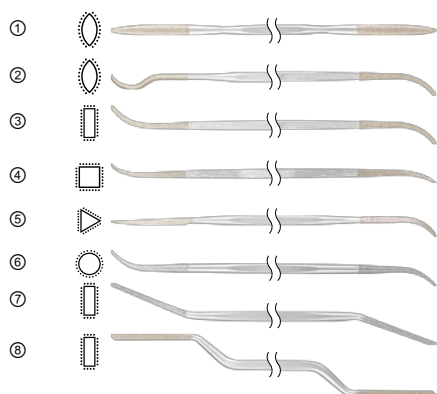

Limas diamantadas de codillo

Las limas diamantadas de codillo se utilizan para el mecanizado de puntos de difícil acceso y geometrías complejas. La longitud del recubrimiento es de 25 mm en ambos lados de las limas.

Características:

- Adecuadas para el mecanizado de acero templado.
- Gracias a las bajas temperaturas de trabajo no se produce desgaste químico.
- Vida útil más larga gracias a la mayor dureza del grano de diamante.

Imagen	Perfil	Ancho con recubrimiento [mm]	Alto con recubrimiento [mm]	Longitud total [mm]	Longitud de recubrimiento en ambos lados [mm]	Tamaño de grano		Núm. de artículo	Denominación	Precio/unidad EUR
(1)	Lengua de pájaro	3,2	2	150	25	D 91	1	15215070	DF 15 D 91	-
						D 126	1	15215100	DF 15 D 126	-
(2)	Lengua de pájaro	3,7	2	150	25	D 91	1	15216070	DF 16 D 91	-
						D 126	1	15216100	DF 16 D 126	-
(3)	Plana paralela	3,1	3	150	25	D 91	1	15218070	DF 18 D 91	-
						D 126	1	15218100	DF 18 D 126	-
(4)	Cuadrada	2,5	2,5	150	25	D 91	1	15220070	DF 20 D 91	-
						D 126	1	15220100	DF 20 D 126	-
(5)	Triangular	3	-	150	25	D 91	1	15222070	DF 22 D 91	-
						D 126	1	15222100	DF 22 D 126	-
(6)	Redonda	3	-	150	25	D 91	1	15224070	DF 24 D 91	-
						D 126	1	15224100	DF 24 D 126	-
(7)	Plana paralela	3,8	1,6	150	25	D 91	1	15209141	DF 914 D 91	-
						D 126	1	15209142	DF 914 D 126	-
(8)	Plana paralela	4	2	150	25	D 91	1	15209181	DF 918 D 91	-
						D 126	1	15209182	DF 918 D 126	-

5



Juego de limas diamantadas de codillo

El juego de limas diamantadas de codillo se suministra en un práctico estuche de plástico resistente a la rotura que protege las herramientas. Resulta ideal para guardarlas, por ejemplo, dentro del carro de herramientas o en el banco de trabajo.



Contenido:

Contiene una unidad de cada de lima de codillo: lengua de pájaro, plana paralela, cuadrada, triangular, redonda.

Características:

- Caja de plástico rígido para evitar daños.

Tamaño de grano		Núm. de artículo	Denominación	Precio/unidad EUR
D 126	1	15816242	DF 1624 D 126	-



Limas diamantadas Handy, planas paralelas

Gracias a su vástago forjado, las limas diamantadas Handy se pueden utilizar sin mango.

Características:

- Adecuadas para el mecanizado de acero templado.
- Gracias a las bajas temperaturas de trabajo no se produce desgaste químico.
- Vida útil más larga gracias a la mayor dureza del grano de diamante.

Perfil	Ancho con recubrimiento [mm]	Alto con recubrimiento [mm]	Longitud total [mm]	Longitud de recubrimiento [mm]	Tamaño de grano		Núm. de artículo	Denominación	Precio/ unidad EUR
Plana paralela	10,3	2,8	215	100	D 126	1	15430202	DF 2601 D 126	-
					D 181	1	15430203	DF 2601 D 181	-



Limas diamantadas Handy, media caña

Gracias a su vástago forjado, las limas diamantadas Handy se pueden utilizar sin mango.

Características:

- Adecuadas para el mecanizado de acero templado.
- Gracias a las bajas temperaturas de trabajo no se produce desgaste químico.
- Vida útil más larga gracias a la mayor dureza del grano de diamante.

Perfil	Ancho con recubrimiento [mm]	Alto con recubrimiento [mm]	Longitud total [mm]	Longitud de recubrimiento [mm]	Tamaño de grano		Núm. de artículo	Denominación	Precio/ unidad EUR
Media caña	12,5	3,8	215	100	D 126	1	15431202	DF 2602 D 126	-
					D 181	1	15431203	DF 2602 D 181	-



Limas diamantadas Handy, triangulares

Gracias a su vástago forjado, las limas diamantadas Handy se pueden utilizar sin mango.

Características:

- Adecuadas para el mecanizado de acero templado.
- Gracias a las bajas temperaturas de trabajo no se produce desgaste químico.
- Vida útil más larga gracias a la mayor dureza del grano de diamante.

Perfil	Ancho con recubrimiento [mm]	Longitud total [mm]	Longitud de recubrimiento [mm]	Tamaño de grano		Núm. de artículo	Denominación	Precio/ unidad EUR
Triangular	10	215	100	D 126	1	15432202	DF 2607 D 126	-
				D 181	1	15432203	DF 2607 D 181	-



Limas diamantadas Handy, cuadradas

Gracias a su vástago forjado, las limas diamantadas Handy se pueden utilizar sin mango.

Características:

- Adecuadas para el mecanizado de acero templado.
- Gracias a las bajas temperaturas de trabajo no se produce desgaste químico.
- Vida útil más larga gracias a la mayor dureza del grano de diamante.

Perfil	Ancho con recubrimiento [mm]	Alto con recubrimiento [mm]	Longitud total [mm]	Longitud de recubrimiento [mm]	Tamaño de grano		Núm. de artículo	Denominación	Precio/ unidad EUR
Cuadrada	5,5	5,5	215	100	D 126	1	15433202	DF 2608 D 126	-
					D 181	1	15433203	DF 2608 D 181	-

Herramientas de diamante y CBN con aglomerante galvánico

Limas diamantadas Handy



Limas diamantadas Handy, redondas

Gracias a su vástago forjado, las limas diamantadas Handy se pueden utilizar sin mango.

Características:

- Adecuadas para el mecanizado de acero templado.
- Gracias a las bajas temperaturas de trabajo no se produce desgaste químico.
- Vida útil más larga gracias a la mayor dureza del grano de diamante.

Perfil	Ancho con recubrimiento [mm]	Longitud total [mm]	Longitud de recubrimiento [mm]	Tamaño de grano		Núm. de artículo	Denominación	Precio/ unidad EUR
Redonda	6,7	215	100	D 126	1	15434202	DF 2610 D 126	-
				D 181	1	15434203	DF 2610 D 181	-

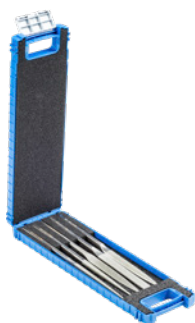

Juegos de limas diamantadas Handy

Los juegos de limas diamantadas Handy se suministran en un práctico estuche de plástico resistente a la rotura, que protege las herramientas. Resultan ideales para guardarlas, por ejemplo, dentro del carro de herramientas o en el banco de trabajo.

Contenido:

Contiene una unidad de cada de lima Handy: plana paralela, media caña, triangular, cuadrada y redonda.

Características:

- Adecuadas para el mecanizado de acero templado.
- Gracias a las bajas temperaturas de trabajo no se produce desgaste químico.
- Vida útil más larga gracias a la mayor dureza del grano de diamante.

Tamaño de grano		Núm. de artículo	Denominación	Precio/unidad EUR
D 126	1	15826272	DF 2627 D 126	-
D 181	1	15826273	DF 2627 D 181	-

Limas diamantadas cónicas



Limas diamantadas cónicas

Las limas diamantadas cónicas se utilizan en la fabricación de herramientas con contornos profundos y muy estrechos. Gracias a su vástago forjado se pueden utilizar sin mango.

Características:

- Adecuadas para el mecanizado de acero templado.
- Gracias a las bajas temperaturas de trabajo no se produce desgaste químico.
- Vida útil más larga gracias a la mayor dureza del grano de diamante.

Ancho A [mm]	Espesor B [mm]	Espesor B ₁ [mm]	Longitud total [mm]	Longitud de recubrimiento [mm]	Tamaño de grano		Núm. de artículo	Denominación	Precio/ unidad EUR
4	2	0,5	170	50	D 46	1	15917040	DF-K 170-4-2-0,5 D 46	-
					D 91	1	15917041	DF-K 170-4-2-0,5 D 91	-
					D 126	1	15917042	DF-K 170-4-2-0,5 D 126	-
6	2,4	0,5	170	50	D 46	1	15917060	DF-K 170-6-2,4-0,5 D 46	-
					D 91	1	15917061	DF-K 170-6-2,4-0,5 D 91	-
					D 126	1	15917062	DF-K 170-6-2,4-0,5 D 126	-
8	2,4	0,5	170	50	D 46	1	15917080	DF-K 170-8-2,4-0,5 D 46	-
					D 91	1	15917081	DF-K 170-8-2,4-0,5 D 91	-
					D 126	1	15917082	DF-K 170-8-2,4-0,5 D 126	-
10	2,5	0,5	170	50	D 46	1	15917100	DF-K 170-10-2,5-0,5 D 46	-
					D 91	1	15917101	DF-K 170-10-2,5-0,5 D 91	-
					D 126	1	15917102	DF-K 170-10-2,5-0,5 D 126	-



Limas diamantadas de taller, planas paralelas

Las limas diamantadas de taller se utilizan, entre otras cosas, en la fabricación de grandes herramientas. El grano D 251 es adecuado para el mecanizado de plásticos reforzados con fibra de vidrio (PRFV/PRFC). Las limas diamantadas de taller se suministran con mango ergonómico.

Características:

- Adecuadas para el mecanizado de acero templado.
- Gracias a las bajas temperaturas de trabajo no se produce desgaste químico.
- Vida útil más larga gracias a la mayor dureza del grano de diamante.

Perfil	Ancho con recubrimiento [mm]	Alto con recubrimiento [mm]	Longitud total [mm]	Longitud de recubrimiento [mm]	Tamaño de grano		Núm. de artículo	Denominación	Precio/ unidad EUR
Plana paralela	10	3,2	100	85	D 126	1	15400126	DF 1112/100 D 126	-
					D 151	1	15400151	DF 1112/100 D 151	-
					D 251	1	15400251	DF 1112/100 D 251	-
	11,2	4,2	125	110	D 126	1	15401126	DF 1112/125 D 126	-
					D 151	1	15401151	DF 1112/125 D 151	-
					D 251	1	15401199	DF 1112/150 D 251	-
	13	5	150	135	D 126	1	15401192	DF 1112/150 D 126	-
					D 151	1	15401195	DF 1112/150 D 151	-
					D 251	1	15401205	DF 1112/200 D 251	-
22,5	5,5	200	180	D 151	1	15401204	DF 1112/200 D 151	-	
				D 251	1	15401205	DF 1112/200 D 251	-	



Limas diamantadas de taller, triangulares

Las limas diamantadas de taller se utilizan, entre otras cosas, en la fabricación de grandes herramientas. El grano D 251 es adecuado para el mecanizado de plásticos reforzados con fibra de vidrio (PRFV/PRFC). Las limas diamantadas de taller se suministran con mango ergonómico.

Características:

- Adecuadas para el mecanizado de acero templado.
- Gracias a las bajas temperaturas de trabajo no se produce desgaste químico.
- Vida útil más larga gracias a la mayor dureza del grano de diamante.

Perfil	Ancho con recubrimiento [mm]	Longitud total [mm]	Longitud de recubrimiento [mm]	Tamaño de grano		Núm. de artículo	Denominación	Precio/ unidad EUR
Triangular	7	100	85	D 126	1	15403126	DF 1132/100 D 126	-
				D 151	1	15403151	DF 1132/100 D 151	-
	14	200	180	D 151	1	15403204	DF 1132/200 D 151	-
				D 251	1	15403205	DF 1132/200 D 251	-



Limas diamantadas de taller, cuadradas

Las limas diamantadas de taller se utilizan, entre otras cosas, en la fabricación de grandes herramientas. El grano D 251 es adecuado para el mecanizado de plásticos reforzados con fibra de vidrio (PRFV/PRFC). Las limas diamantadas de taller se suministran con mango ergonómico.

Características:

- Adecuadas para el mecanizado de acero templado.
- Gracias a las bajas temperaturas de trabajo no se produce desgaste químico.
- Vida útil más larga gracias a la mayor dureza del grano de diamante.

Perfil	Ancho con recubrimiento [mm]	Alto con recubrimiento [mm]	Longitud total [mm]	Longitud de recubrimiento [mm]	Tamaño de grano		Núm. de artículo	Denominación	Precio/ unidad EUR
Cuadrada	7,5	7,5	200	180	D 151	1	15404204	DF 1142/200 D 151	-

Herramientas de diamante y CBN con aglomerante galvánico

Limas diamantadas de taller



Limas diamantadas de taller, media caña en punta

Las limas diamantadas de taller se utilizan, entre otras cosas, en la fabricación de grandes herramientas. El grano D 251 es adecuado para el mecanizado de plásticos reforzados con fibra de vidrio (PRFV/PRFC). Las limas diamantadas de taller se suministran con mango ergonómico.

Características:

- Adecuadas para el mecanizado de acero templado.
- Gracias a las bajas temperaturas de trabajo no se produce desgaste químico.
- Vida útil más larga gracias a la mayor dureza del grano de diamante.

Perfil	Ancho con recubrimiento [mm]	Alto con recubrimiento [mm]	Longitud total [mm]	Longitud de recubrimiento [mm]	Tamaño de grano		Núm. de artículo	Denominación	Precio/ unidad EUR
Media caña en punta	12	4	100	85	D 126	1	15405126	DF 1152/100 D 126	-
					D 151	1	15405151	DF 1152/100 D 151	-
	22	6,5	200	180	D 151	1	15405204	DF 1152/200 D 151	-
					D 251	1	15405205	DF 1152/200 D 251	-



Limas diamantadas de taller, redondas

Las limas diamantadas de taller se utilizan, entre otras cosas, en la fabricación de grandes herramientas. El grano D 251 es adecuado para el mecanizado de plásticos reforzados con fibra de vidrio (PRFV/PRFC). Las limas diamantadas de taller se suministran con mango ergonómico.

Características:

- Adecuadas para el mecanizado de acero templado.
- Gracias a las bajas temperaturas de trabajo no se produce desgaste químico.
- Vida útil más larga gracias a la mayor dureza del grano de diamante.

Perfil	Ancho con recubrimiento [mm]	Longitud total [mm]	Longitud de recubrimiento [mm]	Tamaño de grano		Núm. de artículo	Denominación	Precio/ unidad EUR
Redonda	8	200	180	D 151	1	15406204	DF 1162/200 D 151	-

Limas diamantadas flexibles



Limas diamantadas flexibles

Las limas diamantadas flexibles se adaptan perfectamente a la superficie de trabajo. Por su flexibilidad, se utilizan en contornos convexos y cóncavos con radios pequeños.



Características:

- Adecuadas para el mecanizado de acero templado.
- Gracias a las bajas temperaturas de trabajo no se produce desgaste químico.
- Vida útil más larga gracias a la mayor dureza del grano de diamante.

Ancho con recubrimiento [mm]	Alto con recubrimiento [mm]	Longitud total [mm]	Recubrimiento	Tamaño de grano		Núm. de artículo	Denominación	Precio/ unidad EUR
0,5	14	165	una cara	D 76	5	15600076	DF-FLEX 14-165 D 76	-
				D 126	5	15600126	DF-FLEX 14-165 D 126	-
				D 181	5	15600181	DF-FLEX 14-165 D 181	-



Chapas diamantadas

Las chapas diamantadas son excelentes para el mecanizado de superficies grandes. Los contornos convexos y cóncavos se pueden trabajar con poco esfuerzo.

Características:

- Adecuadas para el mecanizado de acero templado.
- Gracias a las bajas temperaturas de trabajo no se produce desgaste químico.
- Vida útil más larga gracias a la mayor dureza del grano de diamante.

Ancho con recubrimiento [mm]	Alto con recubrimiento [mm]	Longitud total [mm]	Recubrimiento	Tamaño de grano		Núm. de artículo	Denominación	Precio/ unidad EUR
0,7	30	170	Completo	D 64	1	15600030	DBL 30-0,7-170 D 64	-
				D 126	1	15630126	DBL 30-0,7-170 D 126	-
1,3	35	350	Completo	D 64	1	15635064	DBL 35-1,3-350 D 64	-
				D 126	1	15600035	DBL 35-1,3-350 D 126	-

Limas diamantadas para limadoras manuales



Limas diamantadas para limadoras manuales

Las limas diamantadas para limadoras manuales son adecuadas para el trabajo de mecanizado y para el trabajo manual. El diámetro de mango de las limas de diamante es 3 mm.

Características:

- Adecuadas para el mecanizado de acero templado.
- Gracias a las bajas temperaturas de trabajo no se produce desgaste químico.
- Vida útil más larga gracias a la mayor dureza del grano de diamante.





Imagen	Perfil	Ancho con recubrimiento [mm]	Alto con recubrimiento [mm]	Longitud total [mm]	Longitud de recubrimiento en ambos lados [mm]	Recubrimiento	Tamaño de grano		Núm. de artículo	Denominación	Precio/ unidad EUR
(2)	Plana paralela	2	1	50	15	Ambas caras	D 126	1	15653102	DF 5310 D 126	-
		3	1	50	15	Ambas caras	D 126	1	15653112	DF 5311 D 126	-
		4	1	50	15	Ambas caras	D 126	1	15653122	DF 5312 D 126	-
		5	2	50	15	Ambas caras	D 126	1	15653132	DF 5313 D 126	-
				60	25	Ambas caras	D 126	1	15653142	DF 5314 D 126	-
(3)	Plana paralela	0,5	4	50	15	Frontal	D 126	1	15653162	DF 5316 D 126	-
(5)	Redonda	1	-	50	15	Completo	D 126	1	15653312	DF 5331 D 126	-
		2	-	50	15	Completo	D 126	1	15653352	DF 5335 D 126	-
				60	25	Completo	D 126	1	15653372	DF 5337 D 126	-
		3	-	50	15	Completo	D 126	1	15653392	DF 5339 D 126	-
				60	25	Completo	D 126	1	15653432	DF 5343 D 126	-
		4	-	50	15	Completo	D 126	1	15653452	DF 5345 D 126	-
60	25			Completo	D 126	1	15653472	DF 5347 D 126	-		
(7)	Lengua de pájaro	3,5	2	50	15	Completo	D 126	1	15653562	DF 5356 D 126	-
		6	3	60	25	Completo	D 126	1	15653622	DF 5362 D 126	-
(6)	Triangular	2	-	50	15	Completo	D 126	1	15653652	DF 5365 D 126	-
				50	15	Completo	D 126	1	15653672	DF 5367 D 126	-
		3,5	-	60	25	Completo	D 126	1	15653712	DF 5371 D 126	-

Continúa en la página siguiente

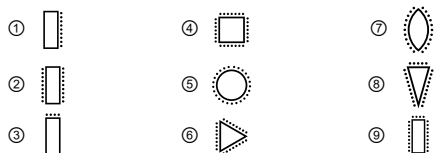

Herramientas de diamante y CBN con aglomerante galvánico

Limas diamantadas para limadoras manuales



Imagen	Perfil	Ancho con recubrimiento [mm]	Alto con recubrimiento [mm]	Longitud total [mm]	Longitud de recubrimiento en ambos lados [mm]	Recubrimiento	Tamaño de grano		Núm. de artículo	Denominación	Precio/unidad EUR
(6)	Triangular	4,5	-	60	25	Completo	D 126	1	15653752	DF 5375 D 126	-
(4)	Cuadrada	1,5	1,5	50	15	Completo	D 126	1	15653902	DF 5390 D 126	-
		3	3	50	15	Completo	D 126	1	15653912	DF 5391 D 126	-
		4	4	50	15	Completo	D 126	1	15653922	DF 5392 D 126	-
(9)	Plana cónica	3,3	1	55	16	Completo	D 126	1	15601032	DF 0103 D 126	-
		6,3	1	55	16	Completo	D 126	1	15601062	DF 0106/55 D 126	-
				73	16	Completo	D 126	1	15601064	DF 0106/73 D 126	-

Muelas diamantadas

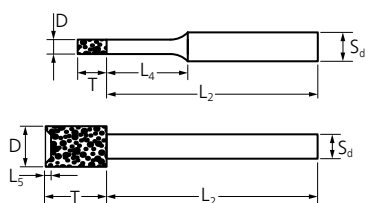

Forma cilíndrica ZY

La forma cilíndrica ZY es adecuada para el desbaste de agujeros, radios y contornos en el uso estacionario y para el trabajo manual.



Características:

- Adecuadas para el mecanizado de metal duro.
- Gracias a las bajas temperaturas de trabajo no se produce desgaste químico.
- Vida útil más larga gracias a la mayor dureza del grano de diamante.

D [mm]	T [mm]	S _d [mm]	L ₂ [mm]	L ₄ [mm]	Tamaño de grano		Núm. de artículo	Denominación	Precio/unidad EUR
∅ mango 3 mm									
0,5	2	3	38	5	D 64	5	36000506	DZY-A 0,5-2/3 D 64	-
0,8	2	3	38	5	D 64	5	36000806	DZY-A 0,8-2/3 D 64	-
1	4	3	36	9	D 64	5	36001006	DZY-A 1,0-4/3 D 64	-
					D 91	5	36001009	DZY-A 1,0-4/3 D 91	-
					D 126	5	36001010	DZY-A 1,0-4/3 D 126	-
1,2	4	3	36	9	D 64	5	36001206	DZY-A 1,2-4/3 D 64	-
					D 91	5	36001209	DZY-A 1,2-4/3 D 91	-
					D 126	5	36001210	DZY-A 1,2-4/3 D 126	-
1,4	4	3	36	9	D 64	5	36001406	DZY-A 1,4-4/3 D 64	-
					D 91	5	36001409	DZY-A 1,4-4/3 D 91	-
					D 126	5	36001410	DZY-A 1,4-4/3 D 126	-
1,6	4	3	36	10	D 91	5	36001609	DZY-A 1,6-4/3 D 91	-
					D 126	5	36001610	DZY-A 1,6-4/3 D 126	-
1,8	4	3	36	10	D 91	5	36001809	DZY-A 1,8-4/3 D 91	-
					D 126	5	36001810	DZY-A 1,8-4/3 D 126	-
2	4	3	36	10	D 64	5	36002006	DZY-A 2,0-4/3 D 64	-
					D 91	5	36002009	DZY-A 2,0-4/3 D 91	-
					D 126	5	36002010	DZY-A 2,0-4/3 D 126	-
2,4	4	3	36	14	D 91	5	36002409	DZY-A 2,4-4/3 D 91	-
					D 126	5	36002410	DZY-A 2,4-4/3 D 126	-

Continúa en la página siguiente



D [mm]	T [mm]	S _d [mm]	L ₂ [mm]	L ₄ [mm]	Tamaño de grano		Núm. de artículo	Denominación	Precio/ unidad EUR
2,6	4	3	36	14	D 91	5	36002609	DZY-A 2,6-4/3 D 91	-
					D 126	5	36002610	DZY-A 2,6-4/3 D 126	-
3	4	3	36	19	D 64	5	36003006	DZY-A 3,0-4/3 D 64	-
					D 91	5	36003009	DZY-A 3,0-4/3 D 91	-
					D 126	5	36003010	DZY-A 3,0-4/3 D 126	-
3,5	5	3	45	-	D 91	5	36003509	DZY-N 3,5-5/3 D 91	-
					D 126	5	36003510	DZY-N 3,5-5/3 D 126	-
4	5	3	45	-	D 91	5	36004009	DZY-N 4,0-5/3 D 91	-
					D 126	5	36004010	DZY-N 4,0-5/3 D 126	-
4,5	5	3	45	-	D 91	5	36004509	DZY-N 4,5-5/3 D 91	-
					D 126	5	36004510	DZY-N 4,5-5/3 D 126	-
5	5	3	45	-	D 91	5	36005009	DZY-N 5,0-5/3 D 91	-
					D 126	5	36005010	DZY-N 5,0-5/3 D 126	-
5,5	6	3	44	-	D 91	5	36005509	DZY-N 5,5-6/3 D 91	-
					D 126	5	36005510	DZY-N 5,5-6/3 D 126	-
					D 181	5	36005518	DZY-N 5,5-6/3 D 181	-
ø mango 6 mm									
6	6	6	54	19	D 91	1	36006009	DZY-A 6,0-6/6 D 91	-
					D 126	1	36006010	DZY-A 6,0-6/6 D 126	-
					D 181	1	36006018	DZY-A 6,0-6/6 D 181	-
7	8	6	52	-	D 126	1	36007010	DZY-N 7,0-8/6 D 126	-
8	8	6	52	-	D 91	1	36008009	DZY-N 8,0-8/6 D 91	-
					D 126	1	36008010	DZY-N 8,0-8/6 D 126	-
					D 181	1	36008018	DZY-N 8,0-8/6 D 181	-
9	8	6	52	-	D 126	1	36009010	DZY-N 9,0-8/6 D 126	-
10	8	6	52	-	D 91	1	36010009	DZY-N 10,0-8/6 D 91	-
					D 126	1	36010010	DZY-N 10,0-8/6 D 126	-
					D 181	1	36010018	DZY-N 10,0-8/6 D 181	-
12	8	6	52	-	D 91	1	36012009	DZY-N 12,0-8/6 D 91	-
					D 126	1	36012010	DZY-N 12,0-8/6 D 126	-
					D 181	1	36012018	DZY-N 12,0-8/6 D 181	-
15	10	6	50	-	D 126	1	36015010	DZY-N 15,0-10/6 D 126	-
18	10	6	50	-	D 126	1	36018010	DZY-N 18,0-10/6 D 126	-
20	10	6	50	-	D 126	1	36020010	DZY-N 20,0-10/6 D 126	-
ø mango 10 mm									
15	10	10	110	-	D 126	1	36015110	DZY-N 15,0-10/10 D 126	-
ø mango 12 mm									
25	10	12	110	-	D 126	1	36025110	DZY-N 25,0-10/12 D 126	-



Herramientas de diamante y CBN con aglomerante galvánico

Muelas diamantadas

PFERD

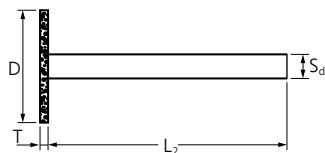

Forma especial ZY

La forma especial ZY es adecuada para el rectificado de ranuras y rendijas en puntos de difícil acceso.



Características:

- Adecuadas para el mecanizado de metal duro.
- Gracias a las bajas temperaturas de trabajo no se produce desgaste químico.
- Vida útil más larga gracias a la mayor dureza del grano de diamante.

D [mm]	T [mm]	S _d [mm]	L ₂ [mm]	Tamaño de grano		Núm. de artículo	Denominación	Precio/ unidad EUR
ø mango 3 mm								
8	0,5	3	35	D 64	1	36050806	DZY-N 8,0-0,5/3 D 64	-
14	0,5	3	35	D 64	1	36051406	DZY-N 14,0-0,5/3 D 64	-
		3	35	D 64	1	36051416	DZY-N 14,0-1,0/3 D 64	-
	1	3	35	D 91	1	36051419	DZY-N 14,0-1,0/3 D 91	-

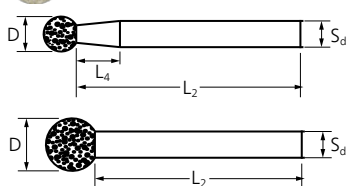

Forma esférica KU

La forma esférica KU se usa con frecuencia en el trabajo con guiado manual. Esta forma es adecuada para el grabado, el desbaste de contornos y el desbarbado.



Características:

- Adecuadas para el mecanizado de metal duro.
- Gracias a las bajas temperaturas de trabajo no se produce desgaste químico.
- Vida útil más larga gracias a la mayor dureza del grano de diamante.

D [mm]	S _d [mm]	L ₂ [mm]	L ₄ [mm]	Tamaño de grano		Núm. de artículo	Denominación	Precio/ unidad EUR
ø mango 3 mm								
1	3	44	10	D 64	5	36201006	DKU-A 1,0/3 D 64	-
				D 91	5	36201009	DKU-A 1,0/3 D 91	-
				D 126	5	36201010	DKU-A 1,0/3 D 126	-
				D 181	5	36201018	DKU-A 1,0/3 D 181	-
2	3	43	8	D 64	5	36202006	DKU-A 2,0/3 D 64	-
				D 91	5	36202009	DKU-A 2,0/3 D 91	-
				D 126	5	36202010	DKU-A 2,0/3 D 126	-
				D 181	5	36202018	DKU-A 2,0/3 D 181	-
3	3	42	6	D 64	5	36203006	DKU-A 3,0/3 D 64	-
				D 91	5	36203009	DKU-A 3,0/3 D 91	-
				D 126	5	36203010	DKU-A 3,0/3 D 126	-
				D 181	5	36203018	DKU-A 3,0/3 D 181	-
4	3	41	5	D 91	5	36204009	DKU-A 4,0/3 D 91	-
				D 126	5	36204010	DKU-A 4,0/3 D 126	-
				D 181	5	36204018	DKU-A 4,0/3 D 181	-
5	3	40	2	D 91	5	36205009	DKU-A 5,0/3 D 91	-
				D 126	5	36205010	DKU-A 5,0/3 D 126	-

Continúa en la página siguiente

D [mm]	S _d [mm]	L ₂ [mm]	L ₄ [mm]	Tamaño de grano		Núm. de artículo	Denominación	Precio/ unidad EUR
5	3	40	2	D 181	5	36205018	DKU-A 5,0/3 D 181	-
6	3	39	-	D 91	1	36206009	DKU-N 6,0/3 D 91	-
				D 126	1	36206010	DKU-N 6,0/3 D 126	-
				D 181	1	36206018	DKU-N 6,0/3 D 181	-
ø mango 6 mm								
8	6	52	10	D 126	1	36208010	DKU-A 8,0/6 D 126	-
10	6	50	5	D 126	1	36210010	DKU-A 10,0/6 D 126	-
12	6	48	-	D 126	1	36212010	DKU-N 12,0/6 D 126	-



Forma especial KU

Se utiliza con frecuencia para desbarbar perfiles de plástico en el trabajo con guiado manual. Debajo de la zona esférica, en el mango rebajado, recubierta también con grano abrasivo. La forma especial permite el mecanizado óptimo de perfiles.

Características:

- Adecuadas para el mecanizado de metal duro.
- Gracias a las bajas temperaturas de trabajo no se produce desgaste químico.
- Vida útil más larga gracias a la mayor dureza del grano de diamante.

D [mm]	T [mm]	S _d [mm]	L ₂ [mm]	Tamaño de grano		Núm. de artículo	Denominación	Precio/ unidad EUR
ø mango 3 mm								
3	10	3	40	D 181	1	36223018	DKU 3,0-10/3 D 181	-
4	10	3	40	D 181	1	36224018	DKU 4,0-10/3 D 181	-

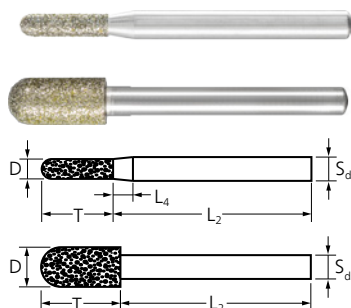

Forma cilíndrica redondeada WR

La forma cilíndrica redonda WR es adecuada para el trabajo manual y se puede utilizar para los más diversos trabajos de amolado y desbarbado.

Características:

- Adecuadas para el mecanizado de metal duro.
- Gracias a las bajas temperaturas de trabajo no se produce desgaste químico.
- Vida útil más larga gracias a la mayor dureza del grano de diamante.

D [mm]	T [mm]	S _d [mm]	L ₂ [mm]	L ₄ [mm]	Tamaño de grano		Núm. de artículo	Denominación	Precio/ unidad EUR
ø mango 6 mm									
5	18	6	50	5	D 126	1	36425026	DWR-A 5,0-18/6 D 126	-
					D 357	1	36425035	DWR-A 5,0-18/6 D 357	-
6	18	6	50	5	D 126	1	36426026	DWR-A 6,0-18/6 D 126	-
					D 357	1	36426035	DWR-A 6,0-18/6 D 357	-
10	20	6	50	-	D 126	1	36431026	DWR-N 10,0-20/6 D 126	-
					D 357	1	36431057	DWR-N 10,0-20/6 D 357	-



Herramientas de diamante y CBN con aglomerante galvánico

Muelas diamantadas

PFERD

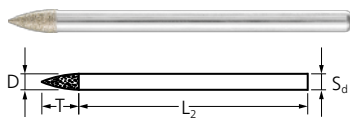

Forma obús SPG

La forma obús SPG es adecuada para el mecanizado de aberturas pequeñas y agujeros, y para trabajos de grabado.

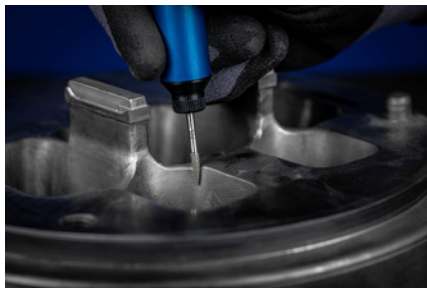

Características:

- Adecuadas para el mecanizado de metal duro.
- Gracias a las bajas temperaturas de trabajo no se produce desgaste químico.
- Vida útil más larga gracias a la mayor dureza del grano de diamante.

D [mm]	T [mm]	S _d [mm]	L ₂ [mm]	Tamaño de grano		Núm. de artículo	Denominación	Precio/ unidad EUR
Ø mango 3 mm								
3	7	3	43	D 126	1	36443010	DSPG 3,0-7/3 D 126	-
	13	3	37	D 126	1	36443020	DSPG 3,0-13/3 D 126	-
Ø mango 6 mm								
6	18	6	50	D 126	1	36443030	DSPG 6,0-18/6 D 126	-

5

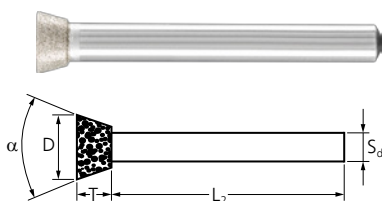

Forma vaso KT

La forma vaso KT resulta óptima para el mecanizado de perfiles, superficies planas y desniveles sin dañar con ello la superficie cilíndrica.

Características:

- Adecuadas para el mecanizado de metal duro.
- Gracias a las bajas temperaturas de trabajo no se produce desgaste químico.
- Vida útil más larga gracias a la mayor dureza del grano de diamante.

D [mm]	T [mm]	α [°]	S _d [mm]	L ₂ [mm]	Tamaño de grano		Núm. de artículo	Denominación	Precio/ unidad EUR
Ø mango 3 mm									
3	7	8	3	43	D 126	1	36453010	DKT 3,0-8°/3 D 126	-
Ø mango 6 mm									
10	5	30	6	50	D 126	1	36461010	DKT 10,0-30°/6 D 126	-

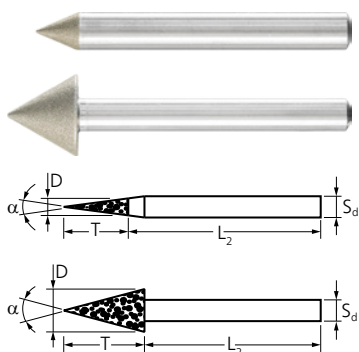

Forma cónica en punta SK

La forma cónica en punta SK es excelente para desbarbar agujeros, reafilar agujeros de centra-do y realizar biseseles.



Características:

- Adecuadas para el mecanizado de metal duro.
- Gracias a las bajas temperaturas de trabajo no se produce desgaste químico.
- Vida útil más larga gracias a la mayor dureza del grano de diamante.

D [mm]	T [mm]	α [°]	S _d [mm]	L ₂ [mm]	Tamaño de grano		Núm. de artículo	Denominación	Precio/ unidad EUR	
Ø mango 6 mm										
6	45	7	6	50	D 64	1	36476007	DSK 6,0-7°/6 D 64	-	
					D 126	1	36476026	DSK 6,0-7°/6 D 126	-	
	26	12	6	50	D 64	1	36476012	DSK 6,0-12°/6 D 64	-	
					D 126	1	36476120	DSK 6,0-12°/6 D 126	-	
	21	15	6	50	D 64	1	36476015	DSK 6,0-15°/6 D 64	-	
					D 126	1	36476150	DSK 6,0-15°/6 D 126	-	
	11	30	6	50	D 64	1	36476006	DSK 6,0-30°/6 D 64	-	
					D 126	1	36476030	DSK 6,0-30°/6 D 126	-	
	5	60	6	50	D 64	1	36476060	DSK 6,0-60°/6 D 64	-	
					D 126	1	36470126	DSK 6,0-60°/6 D 126	-	
	10	9	60	6	50	D 64	1	36476104	DSK 10,0-60°/6 D 64	-
						D 126	1	36476106	DSK 10,0-60°/6 D 126	-
5		90	6	50	D 64	1	36476124	DSK 10,0-90°/6 D 64	-	
					D 126	1	36476126	DSK 10,0-90°/6 D 126	-	
15	13	60	6	50	D 64	1	36476144	DSK 15,0-60°/6 D 64	-	
					D 126	1	36476146	DSK 15,0-60°/6 D 126	-	
	7,5	90	6	50	D 64	1	36476164	DSK 15,0-90°/6 D 64	-	
					D 126	1	36476166	DSK 15,0-90°/6 D 126	-	



Juego de muelas diamantadas

El juego contiene 10 muelas diamantadas con tamaño de grano D 126 de las formas y medidas más comunes. Se envían en una caja de plástico rígido que las protege de la suciedad y de roturas.

Contenido:

Contiene una muela de cada:
 DZY-A 1,0-4/3 D 126, DZY-A 2,0-4/3 D 126,
 DZY-N 4,0-5/3 D 126, DZY-N 5,0-5/3 D 126,
 DZY-N 14,0-1,1/3 D 126, DKU-A 2,0/3 D 126,
 DKU-A 4,0/3 D 126, DKU-N 6,0/3 D 126,
 DSPG 3,0-7/3 D 126 y DKT 3,0-8°/3 D 126.

Características:

- Adecuadas para el mecanizado de metal duro.
- Gracias a las bajas temperaturas de trabajo no se produce desgaste químico.
- Vida útil más larga gracias a la mayor dureza del grano de diamante.

S _d [mm]	Tamaño de grano		Núm. de artículo	Denominación	Precio/unidad EUR
3	D 126	1	36476067	D-Set/3 D126	-



Herramientas de diamante y CBN con aglomerante galvánico

Agujas diamantadas

PFERD

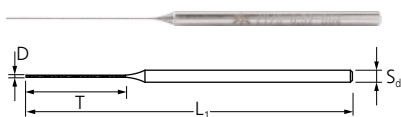

Forma cilíndrica ZY/S

Muy buena para eliminar la suciedad en agujeros pequeños en lugares de difícil acceso. Gracias a la geometría especial de la herramienta, la zona de revestimiento es flexible. Adecuadas tanto para uso manual como manual giratorio.

Características:

- Excelente para el lijado y la limpieza de pequeños agujeros.
- Para obtener resultados óptimos, debe introducir primero la aguja diamantada en el agujero y, a continuación, aumentar lentamente la velocidad.
- Deben evitarse las cargas laterales elevadas para garantizar una vida útil larga de la aguja.

D [mm]	T [mm]	S _d [mm]	L ₂ [mm]	L1 [mm]	Tamaño de grano		Núm. de artículo	Denominación	Precio/unidad EUR
ø mango 3 mm									
0,42	20	3	60	80	D 46	5	36061222	DZY-A 0,42-20/3 D46	-
0,52	30	3	50	80	D 64	5	36061223	DZY-A 0,52-30/3 D64	-
0,62	30	3	50	80	D 64	5	36061224	DZY-A 0,62-30/3 D64	-
0,72	30	3	50	80	D 64	5	36061225	DZY-A 0,72-30/3 D64	-

Juegos de agujas diamantadas

El set incluye 8 agujas diamantadas agrupadas en cuatro pares. Las herramientas se envían en una caja de plástico rígido que las protege de la suciedad y roturas.

Contenido:

El juego contiene dos unidades de cada referencia: DZY/S 0,42-20/3, D46, DZY/S 0,52-30/3, D64, DZY/S 0,62-30/3, D64, DZY/S 0,72-30/3 D64.

Características:

- Adecuadas para el mecanizado de metal duro.
- Gracias a las bajas temperaturas de trabajo no se produce desgaste químico.
- Vida útil más larga gracias a la mayor dureza del grano de diamante.



S _d [mm]		Núm. de artículo	Denominación	Precio/unidad EUR
3	1	36476059	Set D/3 D46/ 64	-

5



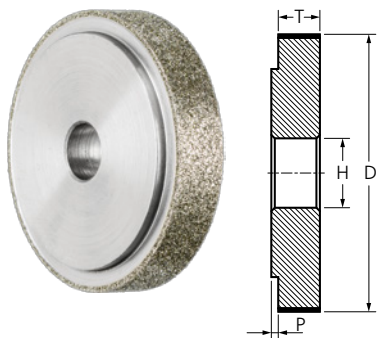

Discos de amolar 1A1

Los discos de amolar de diamante se utilizan de forma estacionaria. Tienen un diámetro de referencia que permite la alineación y el montaje exacto en el husillo de la máquina. Con la elección de un mandril de sujeción estable, es posible un mecanizado óptimo de agujeros profundos o grandes longitudes de agujero.



Características:

- Adecuadas para el mecanizado de metal duro.
- Gracias a las bajas temperaturas de trabajo no se produce desgaste químico.
- Vida útil más larga gracias a la mayor dureza del grano de diamante.

D [mm]	T [mm]	H [mm]	P [mm]	Tamaño de grano		Núm. de artículo	Denominación	Precio/ unidad EUR
18	10	8	2	D 151	1	36618015	D1A1 18-10-8 D 151	-
20	10	8	2	D 151	1	36622015	D1A1 20-10-8 D 151	-
30	10	10	2	D 151	1	36623015	D1A1 30-10-10 D 151	-
40	10	10	2	D 151	1	36624015	D1A1 40-10-10 D 151	-
50	10	10	2	D 151	1	36625015	D1A1 50-10-10 D 151	-

Muelas de CBN

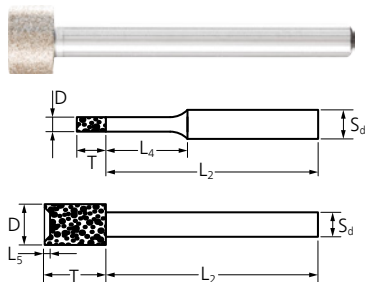

Forma cilíndrica ZY

La forma cilíndrica ZY es adecuada para el desbaste de agujeros, radios y contornos en el uso estacionario y para el trabajo manual.

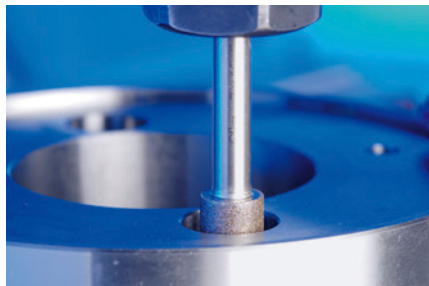

Características:

- Adecuadas para el mecanizado de acero templado.
- Gracias a las bajas temperaturas de trabajo no se produce desgaste químico.

D [mm]	T [mm]	S _d [mm]	L ₂ [mm]	L ₄ [mm]	Tamaño de grano		Núm. de artículo	Denominación	Precio/ unidad EUR
Ø mango 3 mm									
0,5	2	3	38	5	B 64	5	36100506	BZY-A 0,5-2/3 B 64	-
0,8	2	3	38	5	B 64	5	36100806	BZY-A 0,8-2/3 B 64	-
1	4	3	36	9	B 64	5	36101006	BZY-A 1,0-4/3 B 64	-
					B 126	5	36101010	BZY-A 1,0-4/3 B 126	-
1,2	4	3	36	9	B 64	5	36101206	BZY-A 1,2-4/3 B 64	-
					B 126	5	36101210	BZY-A 1,2-4/3 B 126	-
1,4	4	3	36	9	B 126	5	36101410	BZY-A 1,4-4/3 B 126	-
1,6	4	3	36	10	B 64	5	36101606	BZY-A 1,6-4/3 B 64	-
					B 126	5	36101610	BZY-A 1,6-4/3 B 126	-
1,8	4	3	36	10	B 126	5	36101810	BZY-A 1,8-4/3 B 126	-
2	4	3	36	10	B 64	5	36102006	BZY-A 2,0-4/3 B 64	-
					B 126	5	36102010	BZY-A 2,0-4/3 B 126	-
2,2	4	3	36	14	B 126	5	36102210	BZY-A 2,2-4/3 B 126	-
2,4	4	3	36	14	B 64	5	36102406	BZY-A 2,4-4/3 B 64	-
					B 126	5	36102410	BZY-A 2,4-4/3 B 126	-

Continúa en la página siguiente



Herramientas de diamante y CBN con aglomerante galvánico

Muelas de CBN



D [mm]	T [mm]	S _d [mm]	L ₂ [mm]	L ₄ [mm]	Tamaño de grano		Núm. de artículo	Denominación	Precio/ unidad EUR
2,6	4	3	36	14	B 64	5	36102606	BZY-A 2,6-4/3 B 64	-
					B 126	5	36102610	BZY-A 2,6-4/3 B 126	-
2,8	4	3	36	14	B 126	5	36102810	BZY-A 2,8-4/3 B 126	-
					B 64	5	36103006	BZY-A 3,0-4/3 B 64	-
3	4	3	36	19	B 126	5	36103010	BZY-A 3,0-4/3 B 126	-
					B 64	5	36103506	BZY-N 3,5-5/3 B 64	-
3,5	5	3	45	-	B 126	5	36103510	BZY-N 3,5-5/3 B 126	-
					B 64	5	36104006	BZY-N 4,0-5/3 B 64	-
4	5	3	45	-	B 126	5	36104010	BZY-N 4,0-5/3 B 126	-
					B 64	5	36104510	BZY-N 4,5-5/3 B 126	-
4,5	5	3	45	-	B 64	5	36105006	BZY-N 5,0-5/3 B 64	-
					B 126	5	36105010	BZY-N 5,0-5/3 B 126	-
5,5	6	3	44	-	B 126	5	36105510	BZY-N 5,5-6/3 B 126	-
∅ mango 6 mm									
6	6	6	54	19	B 126	1	36106010	BZY-A 6,0-6/6 B 126	-
7	8	6	52	-	B 126	1	36107010	BZY-N 7,0-8/6 B 126	-
8	8	6	52	-	B 126	1	36108010	BZY-N 8,0-8/6 B 126	-
9	8	6	52	-	B 126	1	36109010	BZY-N 9,0-8/6 B 126	-
10	8	6	52	-	B 126	1	36110010	BZY-N 10,0-8/6 B 126	-
12	8	6	52	-	B 126	1	36112010	BZY-N 12,0-8/6 B 126	-
13	10	6	50	-	B 126	1	36113010	BZY-N 13,0-10/6 B 126	-
14	10	6	50	-	B 126	1	36114010	BZY-N 14,0-10/6 B 126	-
15	10	6	50	-	B 126	1	36115010	BZY-N 15,0-10/6 B 126	-
18	10	6	50	-	B 126	1	36118010	BZY-N 18,0-10/6 B 126	-
20	10	6	50	-	B 126	1	36120010	BZY-N 20,0-10/6 B 126	-
∅ mango 10 mm									
15	10	10	110	-	B 126	1	36115110	BZY-N 15,0-10/10 B 126	-



Muelas cilíndricas con mango de metal duro

Las muelas cilíndricas con mango de metal duro se utilizan en el rectificado interior estacionario. Utilizando mangos de metal duro en el rectificado interior se consigue un mayor rendimiento de rectificado, mejores superficies y tolerancias más precisas de forma y posición.

Características:

- Adecuadas para el mecanizado de acero templado.
- Gracias a las bajas temperaturas de trabajo no se produce desgaste químico.

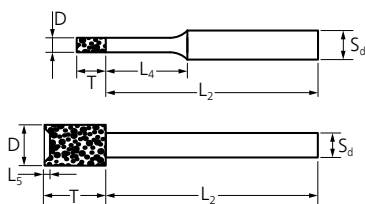

D [mm]	T [mm]	S _d [mm]	L ₂ [mm]	L ₄ [mm]	Tamaño de grano		Núm. de artículo	Denominación	Precio/ unidad EUR
∅ mango 3 mm									
4	5	3	43	-	B 151	1	36154515	BZY-N 4,0-5/3 HM B 151	-
∅ mango 6 mm									
6	6	6	98	19	B 151	1	36136615	BZY-A 6,0-6/6 HM B 151	-
8	8	6	98	-	B 151	1	36158815	BZY-N 8,0-8/6 HM B 151	-
12	8	6	98	-	B 151	1	36161151	BZY-N 12,0-8/6 HM B 151	-

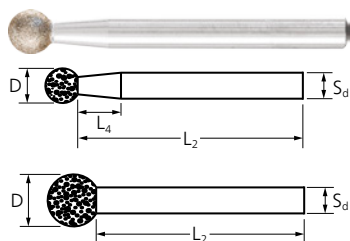

Forma esférica KU

Las muelas esféricas de CBN se utilizan a menudo para la fabricación de grabados o contornos y para trabajos de desbarbado.

Características:

- Adecuadas para el mecanizado de acero templado.
- Gracias a las bajas temperaturas de trabajo no se produce desgaste químico.

D [mm]	S _d [mm]	L ₂ [mm]	L ₄ [mm]	Tamaño de grano		Núm. de artículo	Denominación	Precio/ unidad EUR
ø mango 3 mm								
1	3	44	10	B 64	5	36301006	BKU-A 1,0/3 B 64	-
				B 126	5	36301010	BKU-A 1,0/3 B 126	-
2	3	43	8	B 126	5	36302010	BKU-A 2,0/3 B 126	-
3	3	42	6	B 64	5	36303006	BKU-A 3,0/3 B 64	-
				B 126	5	36303010	BKU-A 3,0/3 B 126	-
4	3	41	5	B 126	5	36304010	BKU-A 4,0/3 B 126	-
5	3	40	2	B 126	5	36305010	BKU-A 5,0/3 B 126	-
6	3	39	-	B 126	1	36306010	BKU-N 6,0/3 B 126	-
ø mango 6 mm								
8	6	52	10	B 126	1	36308010	BKU-A 8,0/6 B 126	-
10	6	50	5	B 126	1	36310010	BKU-A 10,0/6 B 126	-
12	6	48	-	B 126	1	36312010	BKU-N 12,0/6 B 126	-

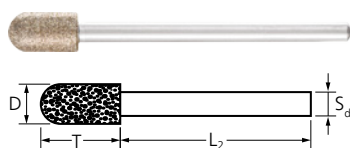

Forma cilíndrica redondeada WR

La forma cilíndrica redondeada WR es adecuada para el trabajo manual y se puede utilizar para los más diversos trabajos de amolado y desbarbado.

Características:

- Adecuadas para el mecanizado de acero templado.
- Gracias a las bajas temperaturas de trabajo no se produce desgaste químico.

D [mm]	T [mm]	S _d [mm]	L ₂ [mm]	Tamaño de grano		Núm. de artículo	Denominación	Precio/ unidad EUR
ø mango 3 mm								
5	10	3	40	B 126	1	36525010	BWR-N 5,0-10/3 B 126	-
6	10	3	40	B 126	1	36526010	BWR-N 6,0-10/3 B 126	-

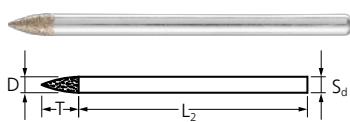

Forma obús SPG

La forma obús SPG es adecuada para el mecanizado de aberturas pequeñas y agujeros, y para trabajos de grabado.

Características:

- Adecuadas para el mecanizado de acero templado.
- Gracias a las bajas temperaturas de trabajo no se produce desgaste químico.

D [mm]	T [mm]	S _d [mm]	L ₂ [mm]	Tamaño de grano		Núm. de artículo	Denominación	Precio/ unidad EUR
ø mango 3 mm								
3	7	3	43	B 126	1	36543010	BSPG 3,0-7/3 B 126	-
ø mango 6 mm								
6	18	6	50	B 126	1	36546010	BSPG 6,0-18/6 B 126	-



Herramientas de diamante y CBN con aglomerante galvánico

Muelas de CBN

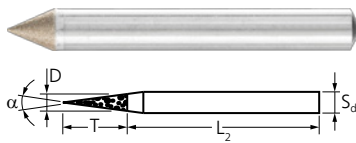

Forma cónica en punta SK

La forma cónica en punta SK es excelente para desbarbar agujeros, reafilar agujeros de centro y realizar biseles.

Características:

- Adecuadas para el mecanizado de acero templado.

- Gracias a las bajas temperaturas de trabajo no se produce desgaste químico.

D [mm]	T [mm]	α [°]	S _d [mm]	L ₂ [mm]	Tamaño de grano		Núm. de artículo	Denominación	Precio/ unidad EUR
ø mango 6 mm									
6	7	45	6	50	B 64	1	36576045	BSK 6,0-45°/6 B 64	-
	5	60	6	50	B 64	1	36576060	BSK 6,0-60°/6 B 64	-

Discos de amolar de CBN

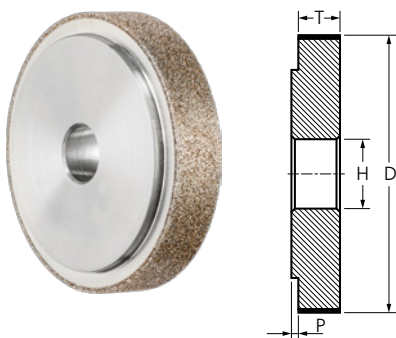

Discos de amolar 1A1

Los discos de amolar de CBN se utilizan de forma estacionaria. Tienen un diámetro de referencia que permite la alineación y el montaje exacto en el husillo de la máquina. Con la elección de un mandril de sujeción estable, es posible un mecanizado óptimo de agujeros profundos o grandes longitudes de agujero.

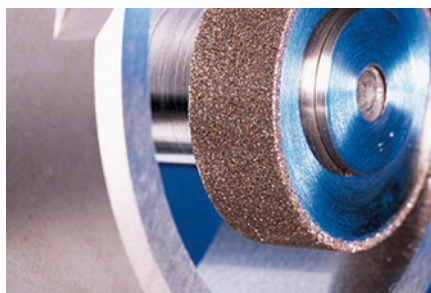

Características:

- Adecuadas para el mecanizado de acero templado.
- Gracias a las bajas temperaturas de trabajo no se produce desgaste químico.

D [mm]	T [mm]	H [mm]	P [mm]	Tamaño de grano		Núm. de artículo	Denominación	Precio/ unidad EUR
20	10	8	2	B 151	1	36722015	B1A1 20-10-8 B 151	-
30	10	10	2	B 151	1	36723015	B1A1 30-10-10 B 151	-
40	10	10	2	B 151	1	36724015	B1A1 40-10-10 B 151	-
50	10	10	2	B 151	1	36725015	B1A1 50-10-10 B 151	-



Forma D (recubrimiento continuo)

El recubrimiento continuo es especialmente adecuado para un corte muy fino.



Forma G (con segmentos protectores)

El recubrimiento continuo con segmentos protectores permite un corte libre óptimo.



Forma S 2 (segmentada)

Con la segmentación se consigue un desalajo de virutas excelente.

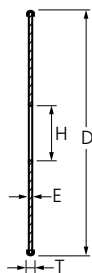

Discos de corte de diamante

Los discos de corte diamantados con aglomerante galvánico se utilizan para el corte de materiales duros, como metal duro o cerámica, y plásticos reforzados con fibra (PRFV/PRFC).



Características:

- Adecuadas para el mecanizado de acero templado.
- Gracias a las bajas temperaturas de trabajo no se produce desgaste químico.
- Vida útil más larga gracias a la mayor dureza del grano de diamante.

D [mm]	T [mm]	E [mm]	H [mm]	Forma	Segmento protector en cada cara	Tamaño de grano		Núm. de artículo	Denominación	Precio/ unidad EUR
Materiales duros, por ejemplo, vidrio, cerámica y metal duro										
22	0,5	0,3	1,7	D	No disponible	D 64	1	68402206	D1A1R 22-0,5-1,7 D 64 GAD	-
30	1	0,6	10	D	No disponible	D 151	1	68403015	D1A1R 30-1-10 D 151 GAD	-
40	1	0,6	10	D	No disponible	D 151	1	68404015	D1A1R 40-1-10 D 151 GAD	-
50	1,4	1	10	D	No disponible	D 151	1	68405025	D1A1R 50-1,4-10 D 151 GAD	-
			6	D	No disponible	D 151	1	68405015	D1A1R 50-1,4-6 D 151 GAD	-
125	1,4	1	20	D	No disponible	D 151	1	68412115	D1A1R 125-1,4-20 D 151 GAD	-
Plásticos reforzados con fibra (PRFV y PRFC), así como materiales cerámicos verdes y presinterizados										
50	2	1	10	D	No disponible	D 357	1	68405164	D1A1R 50-2-10 D 357 GAD	-
				G	3	D 357	1	68405163	D1A1R 50-2-10 D 357 GAG	-
			6	D	No disponible	D 357	1	68405064	D1A1R 50-2-6 D 357 GAD	-
75	2	1	10	D	No disponible	D 357	1	68407503	D1A1R 75-2-10 D 357 GAD	-
				G	3	D 357	1	68407103	D1A1R 75-2-10 D 357 GAG	-
100	2	1	22,23	D	No disponible	D 427	1	68410237	D1A1R 100-2-22,23 D 427 GAD	-
				G	3	D 427	1	68410238	D1A1R 100-2-22,23 D 427 GAG	-
115	2	1	22,23	D	No disponible	D 427	1	68411237	D1A1R 115-2-22,23 D 427 GAD	-
				G	3	D 427	1	68411238	D1A1R 115-2-22,23 D 427 GAG	-
125	2	1	22,23	D	No disponible	D 427	1	68412237	D1A1R 125-2-22,23 D 427 GAD	-
				G	3	D 427	1	68412238	D1A1R 125-2-22,23 D 427 GAG	-

Continúa en la página siguiente



Herramientas de diamante y CBN con aglomerante galvánico

Discos de corte de diamante



D [mm]	T [mm]	E [mm]	H [mm]	Forma	Segmento protector en cada cara	Tamaño de grano		Núm. de artículo	Denominación	Precio/unidad EUR
178	2	1	22,23	D	No disponible	D 427	1	68417838	D1A1R 178-2-22,23 D 427 GAD	-
230	2,5	1,5	22,23	S2	No disponible	D 427	1	68423227	D1A1RSS 230-2,5-22,23 D 427 GAS2	-
250	2,5	1,5	22,23	S2	No disponible	D 427	1	68425037	D1A1RSS 250-2,5-22,23 D 427 GAS2	-
300	2,5	1,5	30	S2	No disponible	D 427	1	68430037	D1A1RSS 300-2,5-30,0 D 427 GAS2	-
350	2,8	1,8	30	S2	No disponible	D 427	1	68435037	D1A1RSS 350-2,8-30,0 D 427 GAS2	-
400	3,8	2,8	30	S2	No disponible	D 427	1	68440137	D1A1RSS 400-3,8-30,0 D 427 GAS2	-

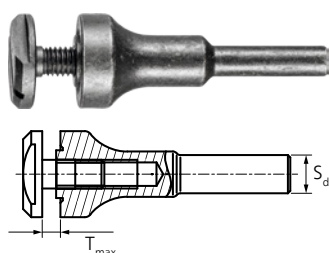

Perno para discos de corte de diamante

Accesorios para la fijación de discos de corte de diamante de hasta 75 mm de diámetro incluido.

5

S _d [mm]	Adecuado para ø de agujero [mm]	T _{máx.} [mm]	r.p.m. máx. [mm]		Núm. de artículo	Denominación	Precio/unidad EUR
3	1,7	1	28.000	1	68400317	BO 3/1,7 1	-
6	10	3	30.000	1	33512040	BO 6/10 3	-
8	10	3	30.000	1	33513900	BO 8/10 3	-

Discos de corte y muelas diamantadas para fundición

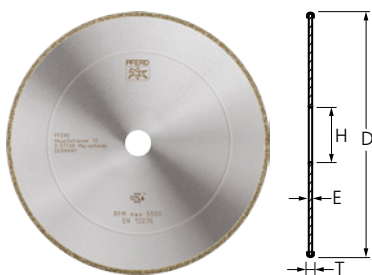

Discos de corte de diamante para fundición gris y nodular

Los discos de corte de diamante con aglomerante galvánico de grano D 852 son excelentes para el mecanizado de fundición gris y fundición nodular (GG y GGG o GJL y GJS), así como para el uso en robots. Destacan por su muy elevada vida útil.



Características:

- Su diámetro constante en toda la herramienta permite el mecanizado óptimo en lugares profundos.
- Eliminación rápida y cómoda de imperfecciones.
- Mínima emisión de polvo gracias su única capa de recubrimiento y a la obtención de grandes virutas.

D [mm]	T [mm]	E [mm]	H [mm]	Forma	Segmento protector en cada cara	Tamaño de grano		Núm. de artículo	Denominación	Precio/unidad EUR
Fundición gris y nodular (GG y GGG, o bien GJL y GJS)										
230	3,8	1,8	22,23	D	No disponible	D 852	1	68423228	D1A1R 230-3,8-22,23 D 852 GAD	-
400	4,5	2,5	40	D	No disponible	D 852	1	68440037	D1A1R 400-4,5-40,0 D 852 GAD	-

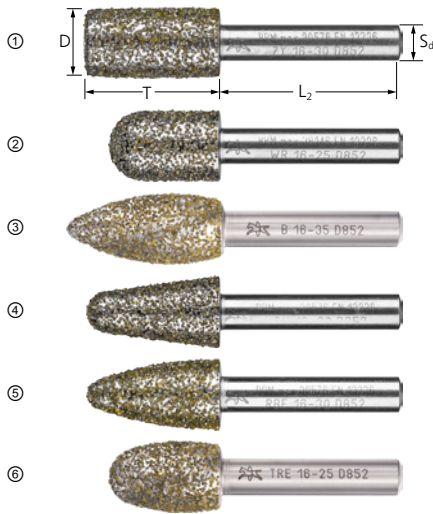

Muelas diamantadas para fundición gris y fundición nodular

Las muelas diamantadas grano D 852 son excelentes para el mecanizado de fundición gris y nodular (GG y GGG o GJL y GJS). Destacan por su extraordinaria vida útil.



- Eliminación rápida y cómoda de imperfecciones gracias al abrasivo superduro de diamante.
- Menor carga de polvo gracias a la estabilidad de forma de la herramienta abrasiva (sin desgaste propio).

Características:

- Desbaste rápido y agresivo con la máxima capacidad de arranque.

Imagen	D [mm]	T [mm]	S _d [mm]	L ₂ [mm]	Tamaño de grano		Núm. de artículo	Denominación	Precio/ unidad EUR
Forma cilíndrica ZY									
(1)	16	30	8	40	D 852	1	36015019	DZY-N 16-30/8 D 852	-
	20	30	8	40	D 852	1	36015020	DZY-N 20-30/8 D 852	-
	24	30	8	40	D 852	1	36015022	DZY-N 24-30/8 D 852	-
Forma cilíndrica redondeada WR									
(2)	10	20	6	40	D 852	1	36476061	DWR-N 10-20/6 D 852	-
	12	25	6	40	D 852	1	36476062	DWR-N 12-25/6 D 852	-
	16	25	8	40	D 852	1	36476063	DWR-N 16-25/8 D 852	-
	20	30	8	40	D 852	1	36476068	DWR-N 20-30/8 D 852	-
	24	30	8	40	D 852	1	36476069	DWR-N 24-30/8 D 852	-
Forma cónica KEL									
(4)	12	25	6	40	D 852	1	36476071	DKEL-N 12-25/6 D 852	-
	16	30	8	40	D 852	1	36476064	DKEL-N 16-30/8 D 852	-
	20	30	8	40	D 852	1	36476070	DKEL-N 20-30/8 D 852	-
	24	30	8	40	D 852	1	36476072	DKEL-N 24-30/8 D 852	-
Forma árbol RBF									
(5)	12	25	6	40	D 852	1	36476065	DRBF-N 12-25/6 D 852	-
	16	30	8	40	D 852	1	36476066	DRBF-N 16-30/8 D 852	-
	20	30	8	40	D 852	1	36476073	DRBF-N 20-30/8 D 852	-



Herramientas de diamante y CBN con aglomerante galvánico

Discos de amolar de diamante CC-GRIND SOLID DIAMOND

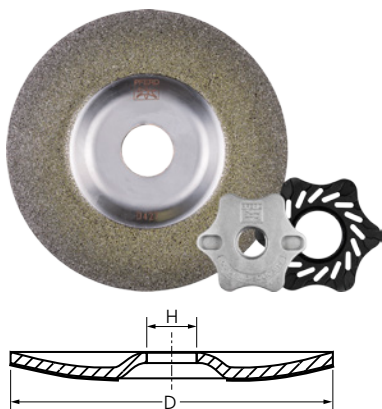

CC-GRIND SOLID DIAMOND

El CC-GRIND SOLID DIAMOND se ha desarrollado para aquellas aplicaciones sobre materiales especialmente duros que no se pueden trabajar con herramientas convencionales de corindón o carburo de silicio.



Características:

- Desbaste rápido y agresivo con la máxima capacidad de arranque.
- Eliminación rápida y cómoda de imperfecciones gracias al abrasivo superduro de diamante.
- Menor carga de polvo gracias a la estabilidad de forma de la herramienta abrasiva (sin desgaste propio).

D [mm]	H [mm]	Tamaño de grano	r.p.m. máx.		Núm. de artículo	Denominación	Precio/ unidad EUR
Juego de bridas incluido SFS CC-GRIND SOLID/FLEX 115/125 M14							
115	22,23	D 427	13.300	1	36611542	CC-GRIND SOLID DIAMOND 115-22,23 D 427	-
		D 852	13.300	1	36611585	CC-GRIND SOLID DIAMOND 115-22,23 D 852	-
125	22,23	D 427	12.200	1	36612542	CC-GRIND SOLID DIAMOND 125-22,23 D 427	-
		D 852	12.200	1	36612585	CC-GRIND SOLID DIAMOND 125-22,23 D 852	-

5

Discos de amolar de diamante DUODISC DIAMOND

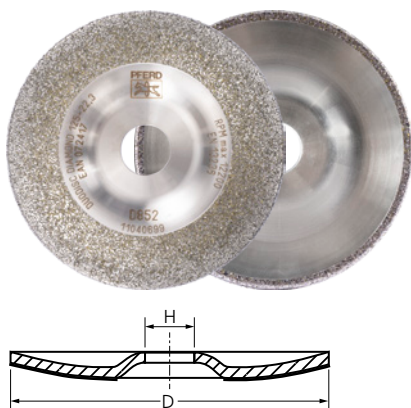

DUODISC DIAMOND

Excelente para el mecanizado de fundición gris y nodular (GG y GGG o GJL y GJS). Utilización óptima en trabajos de desbaste y desbarbado en talleres de desbarbado. La geometría del recubrimiento facilita el corte de pequeñas mazarotas.

Características:

- Diámetro de herramienta constante.
- Tiempos de cambio de herramienta menores gracias a la larga vida útil.
- Se reduce la generación de polvo, ya que la herramienta no se desgasta.

D [mm]	Tamaño de grano	r.p.m. máx.		Núm. de artículo	Denominación	Precio/ unidad EUR
125	D 852	12.200	1	36803644	DUODISC DIAMOND 125-22,23 D852	-
150	D 852	10.200	1	36803860	DUODISC DIAMOND 150-22,23 D852	-



Hojas de sierra de diamante

Las hojas de sierra de diamante son adecuadas para el mecanizado de plásticos reforzados con fibra (PRFV/PRFC). Guiado variable del corte para obtener las geometrías más diversas y larga vida útil. Ideal para la formación de aberturas y el corte.

Longitud total [mm]	Ancho total [mm]	Longitud de recubrimiento [mm]	Tamaño de grano		Núm. de artículo	Denominación	Precio/unidad EUR
75	2	50	D 357	1	15600571	DIA-SSB 50/75 D 357	-
100	2	75	D 357	1	15600791	DIA-SSB 75/100 D 357	-



Herramientas de diamante y CBN con aglomerante de resina sintética

Soluciones de herramientas específicas para el cliente



Además de las herramientas abrasivas de diamante y CBN con aglomerante de resina sintética disponibles en nuestro programa estándar, ofrecemos soluciones de herramientas específicas para cada cliente. Por favor, especifique en su consulta siempre el tipo de material, el trabajo de mecanizado y la máquina.

En las siguientes tablas figuran todas las formas y dimensiones disponibles. Elegir la medida deseada entre las medidas separadas por barras.

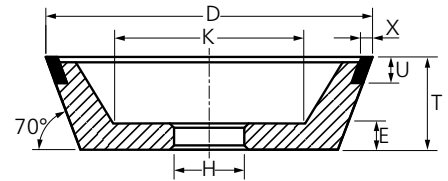

Explicación de las abreviaturas

α	= Ángulo de cuerpo base
D [mm]	= Diámetro exterior
E [mm]	= Espesor de la base
H [mm]	= Diámetro del agujero
J [mm]	= Diámetro más pequeño
K [mm]	= Diámetro interior
L ₂ [mm]	= Longitud del mango
L ₄ [mm]	= Longitud del diámetro reducido
R [mm]	= Radio
S ₁ [mm]	= Diámetro reducido
S _d [mm]	= Diámetro de mango
T [mm]	= Ancho total
U [mm]	= Espesor del recubrimiento
W [mm]	= Anchura del borde amolado
X [mm]	= Espesor útil del recubrimiento

5



Forma 1A1

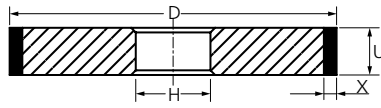

D [mm]	U [mm]	X [mm]	H [mm]
50	4 / 6 / 8 / 10 / 12	3 / 4 / 5 / 6	Indicar
75	6 / 8 / 10 / 12	3 / 4 / 5 / 6	
100	6 / 8 / 10 / 12	3 / 4 / 5 / 6	
125	8 / 10 / 12 / 15	3 / 4 / 5 / 6	
150	8 / 10 / 12 / 15 / 20	3 / 4 / 5 / 6	
175	10 / 12 / 15 / 20	3 / 4 / 5	
200	12 / 15 / 20 / 25 / 30	3 / 4 / 5 / 6	
225	12 / 15 / 20	3 / 4 / 5	
250	15 / 20 / 25 / 30 / 40 / 50	3 / 4 / 5	
300	15 / 20 / 25 / 30 / 40 / 50	3 / 4 / 5 / 6	
350	20 / 25 / 30 / 40 / 50	3 / 4 / 5 / 6	
400	25 / 30 / 40 / 50	3 / 4 / 5 / 6	
450	25 / 30 / 40 / 50	3 / 4 / 5 / 6	
500	30 / 40 / 50	3 / 4 / 5 / 6	
600	35 / 40	3 / 5	

Ejemplo de pedido: 1A1 200-20-4-127 D 126 PHN C 75

Forma 1FF1

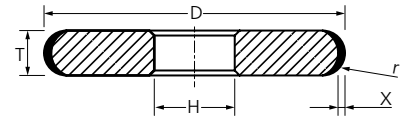

D [mm]	T [mm]	X [mm]	R [mm]	H [mm]
50	6	2	3	Indicar
	8		4	
	10		5	
75	6		3	
	8		4	
	10		5	
100	6		3	
	8		4	
	10		5	
	12		6	
125	6		3	
	8		4	
	10		5	
	12		6	
150	6		3	
	8		4	
	10	5		
	12	6		
	12	6		

Ejemplo de pedido: 1FF1 150-8/4R-2-32 D 126 PHN C 75

Forma 4A2

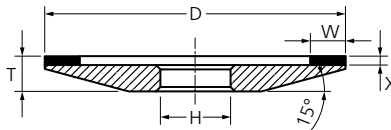

D [mm]	W [mm]	X [mm]	H [mm]	T - X [mm]
50	3 / 5	2 / 3 / 4	Indicar	5
75	3 / 5			5
100	3 / 4 / 5 / 6 / 8 / 10			6
125	3 / 4 / 5 / 6 / 8 / 10			7
150	3 / 4 / 5 / 6 / 8 / 10 / 12,5			9

Ejemplo de pedido: 4A2 100-4-2-20 D 64 PHT C 50

Forma 4BT9

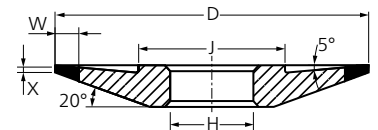

D [mm]	W [mm]	X [mm]	H [mm]	T [mm]	J [mm]
75	6	1	Indicar	8	36
100	6 / 10	1		10	50
125	6 / 10	1		12	65
150	6 / 10	1		15	80

Ejemplo de pedido: 4BT9 100-6-1-20 D 126 PHN C 75

Otras dimensiones bajo consulta.



Herramientas de diamante y CBN con aglomerante de resina sintética

Soluciones de herramientas específicas para el cliente



Forma 1A1W

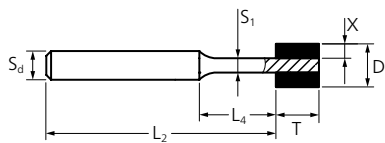

D [mm]	T [mm]	X [mm]	S _d [mm]	L ₂ [mm]	S ₁ [mm]	L ₄ [mm]
3	6	0,75	3	60	1,5	8
4	6	1	3	60	2	8
5	6	1,5	3	60	2	8
6	6	1,5	6	60	3	8
6	8	1,5	6	60	3	10
7	6	2	6	60	3	8
8	6	2	6	60	4	8
8	10	2	6	60	4	12
9	6	2	6	60	5	8

Ejemplo de pedido: 1A1W 8-6-2-6-60-4-8 D 91 PHNT C 100

Forma 1A1W

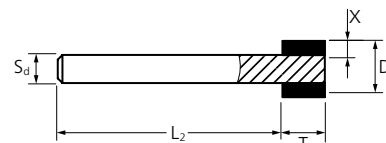

D [mm]	T [mm]	X [mm]	S _d [mm]	L ₂ [mm]
10	6	2	6	60
	10	2	6	60
12	6	2	6	60
	10	2	6	60
15	6	2	6	60
	10	2	6	60
18	6	2	6	60
	10	2	6	60
20	6	2	6	60
	10	2	6	60

Ejemplo de pedido: 1A1W 15-10-2-6-60 D 91 PHNT C 100

Forma 1A1R

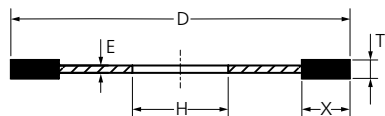

D [mm]	T [mm]	X [mm]	H [mm]	E [mm]
75	1	5	H ≥ 20 mm	0,8
100	1	5	Indicar	0,8
125	1	5		0,8
150	1	7		0,8
175	1,2	7		0,9
200	1,2	7		0,9

Ejemplo de pedido: 1A1R 150-1-7-20 D 151 PHT C 75

Forma 6A2

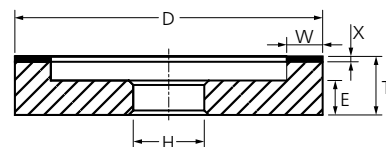

D [mm]	W [mm]	X [mm]	H [mm]	T - X [mm]	E [mm]
50	3 / 5	2 / 3 / 4	Indicar	20	10
75	3 / 5 / 10			20	10
100	5 / 8 / 10 / 12,5 / 15			20	10
125	4 / 6 / 8 / 10 / 12,5 / 15 / 20 / 25			23	10
150	6 / 8 / 10 / 12,5 / 15 / 20 / 25			23	10

Ejemplo de pedido: 6A2 125-10-2-20 D 126 PHT C 50

Forma 1V1

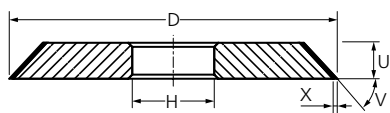

D [mm]	U [mm]	X [mm]	V	H [mm]
50	6 / 8	3 / 4	20° a 89°	Indicar
75	6 / 8 / 10			
100	8 / 10	Indicar		
125	8 / 10			
150	8 / 10			
175	10			
200	12 / 15			
250	15 / 20			
300	15 / 20			

Ejemplo de pedido: 1V1 150-8-3/60°-32 B 126 PHN C 75

Forma 6A9

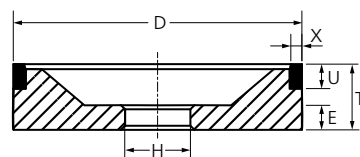

D [mm]	X [mm]	U [mm]	H [mm]	T [mm]	E [mm]
75	1,5	6 / 10	Indicar	25	10
	2	6 / 10		25	10
	3	6 / 10		25	10
100	1,5	6 / 10		30	10
	2	6 / 10		30	10
	3	6 / 10		30	10
125	1,5	6 / 10		30	10
	2	6 / 10		30	10
	3	6 / 10		30	10
150	1,5	6 / 10		35	10
	2	6 / 10		35	10
	3	6 / 10		35	10

Ejemplo de pedido: 6A9 100-2-10-20 D 126 PHN C 100

Otras dimensiones bajo consulta.

Forma 9A3

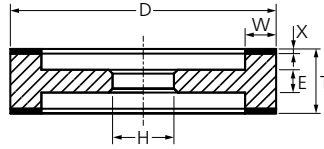

D [mm]	W [mm]	X [mm]	T [mm]	H [mm]	E [mm]
100	6 / 8 / 10	2 / 3	22	Indicar	10
125	6 / 8 / 10		22		10
150	4 / 6 / 8 / 10 / 15	25 / 35	25 / 35		14
175	3 / 4 / 6 / 8 / 10 / 15		25 / 35		14
200	8 / 10 / 15	30			18

Ejemplo de pedido: 9A3 150-8-2-25-20 D 64 PHN C 75

Forma 12A2/20°

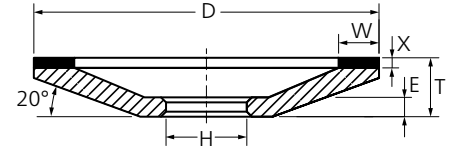

D [mm]	W [mm]	X [mm]	H [mm]	T - X [mm]	E [mm]
75	3 / 5 / 6 / 8 / 10	2 / 3 / 4	Indicar	8	5
100	3 / 5 / 6 / 8 / 10			10	6
125	5 / 6 / 8 / 10	5 / 6 / 8 / 10		14	8
150	5 / 6 / 8 / 10			16	9
175	6 / 10	6 / 10		18	10
200	6 / 10			20	11
250	6 / 10	23	13		

Ejemplo de pedido: 12A2/20° 125-10-2-20 D 126 PHT C 50

Forma 11A2

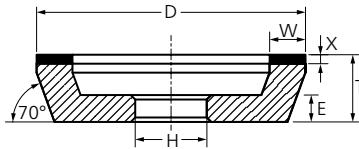

D [mm]	W [mm]	X [mm]	H [mm]	T - X [mm]	E [mm]
50	3 / 6	2 / 3 / 4	Indicar	20	8
75	3 / 6 / 10			20	10
100	4 / 6 / 8 / 10	5 / 6 / 8 / 10 / 12,5 / 15		23	10
125	5 / 6 / 8 / 10 / 12,5 / 15			23	10
150	6 / 8 / 10 / 12,5 / 15	6 / 10 / 12,5 / 15		23	10
175	6 / 10 / 12,5 / 15			25	12

Ejemplo de pedido: 11A2 125-10-2-20 D 126 PHT C 50

Forma 12A2/45°

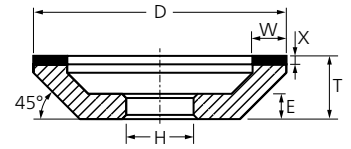

D [mm]	W [mm]	X [mm]	H [mm]	T - X [mm]	E [mm]
50	3 / 6	2 / 3 / 4	Indicar	15	8
75	3 / 6 / 10			20	9
100	4 / 6 / 8 / 10	5 / 6 / 8 / 10 / 12,5 / 15		23	10
125	5 / 6 / 8 / 10 / 12,5 / 15			23	10
150	6 / 8 / 10 / 12,5 / 15	6 / 10 / 12,5 / 15		23	10
175	6 / 10 / 12,5 / 15			25	12

Ejemplo de pedido: 12A2/45° 125-10-2-20 D 126 PHT C 50

Forma 11V9

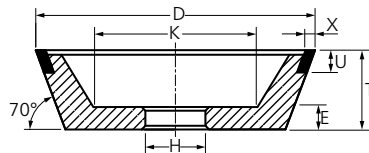

D [mm]	X [mm]	U [mm]	H [mm]	T [mm]	E [mm]	K [mm]
50	2	10	Indicar	30	10	22
75	1,5 / 2 / 3	10		30	10	41
100	1,5 / 2 / 3	10	35	10	60	75
125	1,5 / 2 / 3	10				
150	1,5 / 2 / 3	10	50	10	89	

Ejemplo de pedido: 11V9 100-2-10-20 D 126 PHT C 75

Forma 12C9

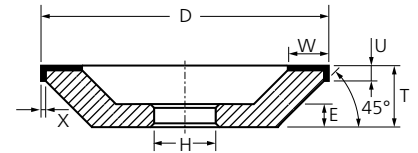

D [mm]	W [mm]	U [mm]	X [mm]	H [mm]	T [mm]	E [mm]
100	6 / 10	4	2	Indicar	26	10
	10	4	3		27	10
125	6 / 10	4	2		26	10
	10	4	3		27	10
150	12,5	5	2		26	10
	10	4	2		26	10
	10	4	3		27	10
	12,5 / 15	5	2		26	10

Ejemplo de pedido: 12C9 100-10-4-2-20 D 64 PHN C 75

Forma 12V9

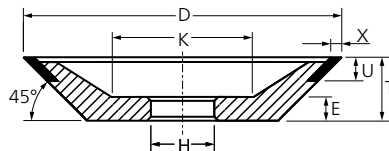

D [mm]	X [mm]	U [mm]	H [mm]	T [mm]	E [mm]	K [mm]
50	2	6	Indicar	20	10	24
75	2 / 3	10		20	10	41
100	1,5 / 2 / 3	10	25	10	76	97
125	1,5 / 2 / 3	10				
150	2 / 3	10				

Ejemplo de pedido: 12V9 100-2-10-20 D 126 PHT C 75

Otras dimensiones bajo consulta.

Herramientas de diamante y CBN con aglomerante de resina sintética

Soluciones de herramientas específicas para el cliente



Forma 14A1

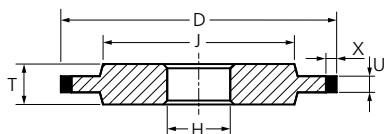

Forma 3A1

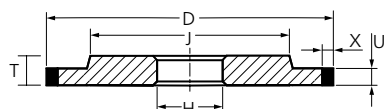

Forma 14F1

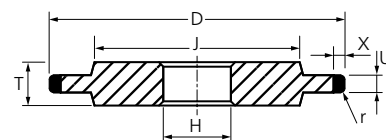

D [mm]	U [mm]	X [mm]	H [mm]	T [mm]	J [mm]
75	1 / 2	3 / 6	Indicar	6	50
	3 / 4 / 5	3 / 4 / 6		6	50
100	1 / 2	3 / 6	Indicar	6	80
	3 / 4 / 5	3 / 4 / 6		6	70
125	1 / 2	3 / 6	Indicar	7	105
	3 / 4 / 5 / 6	3 / 4 / 6		7	100
150	1 / 2	3 / 6	Indicar	8	130
	3 / 4 / 5 / 6	3 / 4 / 6		8	120
175	1 / 2	3 / 6	Indicar	10	150
	3 / 4 / 5 / 6 / 8	3 / 4 / 6		10	140
200	1 / 2	6	Indicar	12	175
	3 / 4 / 5 / 6 / 8 / 10	3 / 4 / 5 / 6		12	160
225	6 / 8 / 10	3 / 4 / 5	Indicar	12	180
250	6 / 8 / 10 / 12	3 / 4 / 5	Indicar	15	200
300	8 / 10 / 12	3 / 4 / 5 / 6	Indicar	15	250
350	10 / 12 / 15	3 / 4 / 5 / 6	Indicar	20	300
400	10 / 12 / 15 / 20	3 / 4 / 5 / 6	Indicar	25	350
450	10 / 12 / 15 / 20	3 / 4 / 5 / 6	Indicar	25	400
500	15 / 20 / 25	3 / 4 / 5 / 6	Indicar	30	450
600	15 / 20 / 25 / 30	3 / 5	Indicar	35	550

D [mm]	U [mm]	X [mm]	R [mm]	H [mm]	T [mm]	J [mm]
40	2	3 / 4 / 5 / 6	1	Indicar	6	25
			1,5		6	25
			2		6	25
50	2	3 / 4 / 5 / 6	1	Indicar	6	30
			1,5		6	30
			2		6	30
75	2	3 / 4 / 5 / 6	1	Indicar	6	50
			1,5		6	50
			2		6	50
100	2	3 / 4 / 5 / 6	1	Indicar	6	70
			1,5		6	70
			2		6	70
125	2	3 / 4 / 5 / 6	1	Indicar	8	100
			1,5		8	100
			2		8	100
150	2	3 / 4 / 5 / 6	1	Indicar	8	120
			1,5		8	120
			2		8	120

Ejemplo de pedido: 14F1 150-2/1R-6-32 D 107 PHN C 125

Ejemplo de pedido: 14A1 150-6-3-32 D 107 PHN C 100

Forma 14V1

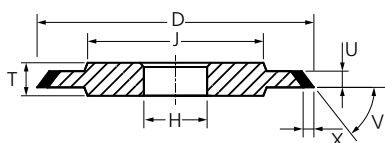

D [mm]	U [mm]	X [mm]	V	C [mm]	T [mm]	J [mm]
50	3 / 4 / 5	2 / 3 / 4	20° a 89°	Indicar	6	30
75	3 / 4 / 5				6	45
100	4 / 6	Indicar	Indicar	Indicar	8	70
125	4 / 6				8	100
150	4 / 6	Indicar	Indicar	Indicar	8	120
175	4 / 6 / 8				10	140
200	4 / 6 / 8 / 10	Indicar	Indicar	Indicar	12	160
250	4 / 6 / 8 / 10 / 12				15	200
300	4 / 6 / 8 / 10 / 12	Indicar	Indicar	Indicar	15	250

Ejemplo de pedido: 14V1 150-6-3/60°-32 B 126 PHN C 75

Forma 14E9

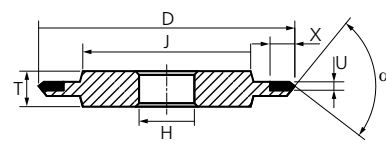

D [mm]	U [mm]	X [mm]	α	H [mm]	T [mm]	J [mm]
50	1 / 2	6	35° / 45° / 60° / 90°	Indicar	6	32
75	1 / 2	6	35° / 45° / 60° / 90°		6	50
100	1 / 2	6	35° / 45° / 60° / 90°	Indicar	6	70
125	1 / 2	6	35° / 45° / 60° / 90°		8	100
150	1 / 2	6	35° / 45° / 60° / 90°	Indicar	8	120

Ejemplo de pedido: 14E9 150-2-6-60°-32 D 107 PHN C 125

Otras dimensiones bajo consulta.

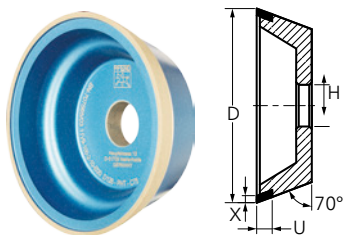

Forma 11V9

Aglomerante de resina fenólica para amolado seco. El tipo de aglomerante PHT facilita un amolado frío también sin refrigerante. El tipo de aglomerante PHST es aún más resistente, p. ej., para mayores avances por operación, pero presenta una ligera reducción de la duración del abrasivo y la vida útil.

Características:

- Las propiedades de recubrimiento del aglomerante de resina sintética se adaptan de forma óptima al tipo de mecanizado.

- Fáciles de rectificar.

Forma	D [mm]	X [mm]	U [mm]	H [mm]	Aglo-merante	Tama-ño de grano		Núm. de artículo	Denominación	Precio/ unidad EUR
11V9	100	2	10	20	PHT	D 126	1	68611021	11V9 100-2-10-20 D 126 PHT C75	-
		3	10	20	PHST	D 126	1	68611032	11V9 100-3-10-20 D 126 PHST C75	-

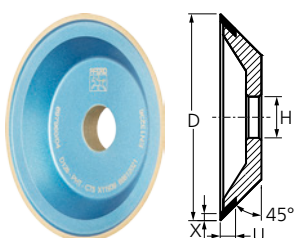

Forma 12V9

Aglomerante de resina fenólica para amolado seco de gran rendimiento. El tipo de aglomerante PHT está concebido para amolado seco, de forma que sin utilizar refrigerante permite un amolado frío.

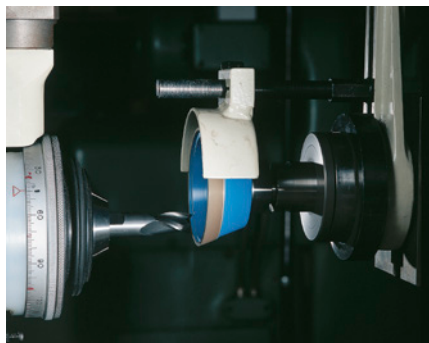

Características:

- Las propiedades de recubrimiento del aglomerante de resina sintética se adaptan de forma óptima al tipo de mecanizado.
- Fáciles de rectificar.

Forma	D [mm]	X [mm]	U [mm]	H [mm]	Aglo-merante	Tama-ño de grano		Núm. de artículo	Denominación	Precio/ unidad EUR
12V9	100	2	10	20	PHT	D 126	1	68612021	12V9 100-2-10-20 D 126 PHT C75	-

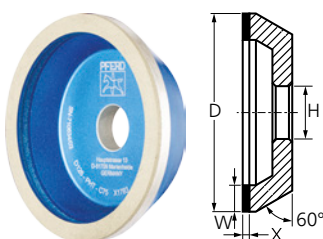

Forma 11A2/60°

Aglomerante de resina fenólica para amolado seco de gran rendimiento. El tipo de aglomerante PHT está concebido para amolado seco, de forma que sin utilizar refrigerante permite un amolado frío.

Características:

- Las propiedades de recubrimiento del aglomerante de resina sintética se adaptan de forma óptima al tipo de mecanizado.

- Fáciles de rectificar.

Forma	D [mm]	W [mm]	X [mm]	H [mm]	Aglo-merante	Tama-ño de grano		Núm. de artículo	Denominación	Precio/ unidad EUR
11A2/60°	100	8	2	20	PHT	D 126	1	68613081	11A2/60° 100-8-2-20 D 126 PHT C75	-
						D 64	1	68613086	11A2/60° 100-8-2-20 D 64 PHT C75	-



Herramientas de diamante y CBN con aglomerante de resina sintética

Herramientas de rectificado de diamante

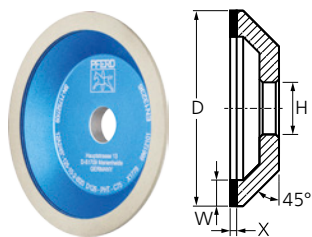

Forma 12A2/45°

Aglomerante de resina fenólica para amolado seco de gran rendimiento. El tipo de aglomerante PHT está concebido para amolado seco, de forma que sin utilizar refrigerante permite un amolado frío.

Características:

- Las propiedades de recubrimiento del aglomerante de resina sintética se adaptan de forma óptima al tipo de mecanizado.

- Fáciles de rectificar.

Forma	D [mm]	W [mm]	X [mm]	H [mm]	Aglo-meran-te	Tama-ño de grano		Núm. de artículo	Denominación	Precio/ unidad EUR
12A2/45°	125	10	2	20	PHT	D 126	1	68612101	12A2/45° 125-10-2-20 D 126 PHT C75	-
						D 64	1	68612106	12A2/45° 125-10-2-20 D 64 PHT C50	-

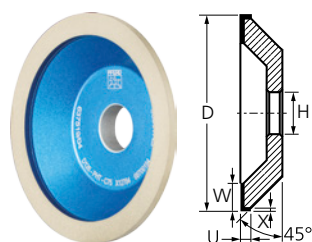

Forma 12C9

Aglomerante de resina fenólica para amolado seco de gran rendimiento. El tipo de aglomerante PHT está concebido para amolado seco, de forma que sin utilizar refrigerante permite un amolado frío.

Características:

- Las propiedades de recubrimiento del aglomerante de resina sintética se adaptan de forma óptima al tipo de mecanizado.

- Fáciles de rectificar.

Forma	D [mm]	W [mm]	X [mm]	U [mm]	H [mm]	Aglo-meran-te	Tama-ño de grano		Núm. de artículo	Denominación	Precio/ unidad EUR
12C9	100	10	3	4	20	PHT	D 126	1	68612023	12C9 100-10-4-3-20 D 126 PHT C75	-

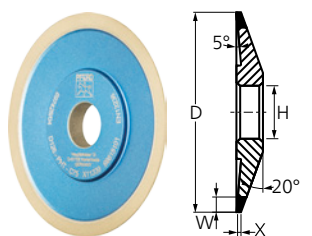

Forma 4BT9

Aglomerante de resina fenólica para amolado seco de gran rendimiento. El tipo de aglomerante PHT está concebido para amolado seco, de forma que sin utilizar refrigerante permite un amolado frío.

Características:

- Las propiedades de recubrimiento del aglomerante de resina sintética se adaptan de forma óptima al tipo de mecanizado.

- Fáciles de rectificar.

Forma	D [mm]	W [mm]	X [mm]	H [mm]	Aglo-meran-te	Tama-ño de grano		Núm. de artículo	Denominación	Precio/ unidad EUR
4BT9	100	6	1	20	PHT	D 126	1	68615101	4BT9 100-6-1-20 D 126 PHT C75	-

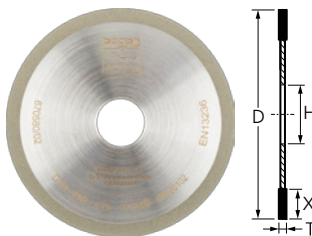

Forma 1A1R

Aglomerante de resina fenólica para amolado seco de gran rendimiento. El tipo de aglomerante PHT está concebido para amolado seco, de forma que sin utilizar refrigerante permite un amolado frío.

Características:

- Las propiedades de recubrimiento del aglomerante de resina sintética se adaptan de forma óptima al tipo de mecanizado.

- Fáciles de rectificar.

Forma	D [mm]	T [mm]	X [mm]	H [mm]	Aglo-meran-te	Tama-ño de grano		Núm. de artículo	Denominación	Precio/ unidad EUR
1A1R	100	1	5	20	PHT	D 151	1	68620102	1A1R 100-1-5-20 D 151 PHT C75	-
	150	1	7	20	PHT	D 151	1	68620152	1A1R 150-1-7-20 D 151 PHT C75	-

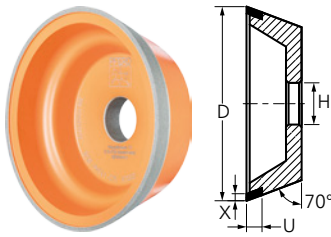

Forma 11V9

PH 4.1 es un aglomerante de resina fenólica para una capacidad de arranque máxima. Vida útil muy larga e ideal para el amolado seco y húmedo. PH 4.2 es un aglomerante de alto rendimiento para amolado seco en frío con avance lento. Solo para 11V9 y 12V9 hasta \varnothing 150 mm.

Características:

- Las propiedades de recubrimiento del aglomerante de resina sintética se adaptan de forma óptima al tipo de mecanizado.

- Fáciles de rectificar.

Forma	D [mm]	X [mm]	U [mm]	H [mm]	Aglo-merante	Tama-ño de grano		Núm. de artículo	Denominación	Precio/ unidad EUR
11V9	100	2	10	20	PH 4.1	B 126	1	68664101	11V9 100-2-10-20 B 126 PH 4.1 C75	-
					PH 4.2	B 151	1	68661032	11V9 100-2-10-20 B 151 PH 4.2	-

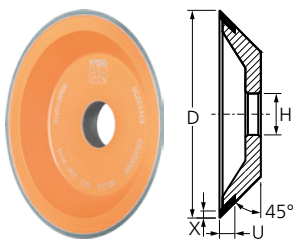

Forma 12V9

Agglomerante de resina fenólica para amolado seco de gran rendimiento. El tipo de aglomerante PHT está concebido para amolado seco, de forma que sin utilizar refrigerante permite un amolado frío.

Características:

- Las propiedades de recubrimiento del aglomerante de resina sintética se adaptan de forma óptima al tipo de mecanizado.

- Fáciles de rectificar.

Forma	D [mm]	X [mm]	U [mm]	H [mm]	Aglo-merante	Tama-ño de grano		Núm. de artículo	Denominación	Precio/ unidad EUR
12V9	100	2	10	20	PHT	B 126	1	68662022	12V9 100-2-10-20 B 126 PHT C75	-

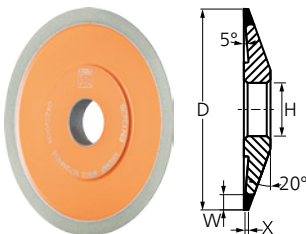

Forma 4BT9

Agglomerante de resina fenólica para amolado seco de gran rendimiento. El tipo de aglomerante PHT está concebido para amolado seco, de forma que sin utilizar refrigerante permite un amolado frío.

Características:

- Las propiedades de recubrimiento del aglomerante de resina sintética se adaptan de forma óptima al tipo de mecanizado.
- Fáciles de rectificar.



Forma	D [mm]	W [mm]	X [mm]	H [mm]	Aglo-merante	Tama-ño de grano		Núm. de artículo	Denominación	Precio/ unidad EUR
4BT9	100	6	1	20	PHT	B 126	1	68665101	4BT9 100-6-1-20 B 126 PHT C75	-



Herramientas de diamante y CBN con aglomerante de resina sintética

Herramientas de rectificado de CBN

PFERD

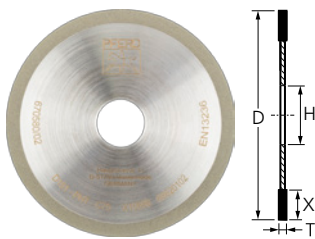

Forma 1A1R

Aglomerante de resina fenólica para amolado seco de gran rendimiento. El tipo de aglomerante PHT está concebido para amolado seco, de forma que sin utilizar refrigerante permite un amolado frío.

Características:

- Las propiedades de recubrimiento del aglomerante de resina sintética se adaptan de forma óptima al tipo de mecanizado.

- Fáciles de rectificar.

Forma	D [mm]	T [mm]	X [mm]	H [mm]	Aglo-meran-te	Tama-ño de grano		Núm. de artículo	Denominación	Precio/unidad EUR
1A1R	100	1	5	20	PHT	B 151	1	68670102	1A1R 100-1-5-20 B 151 PHT C100	-

Barra afiladora para herramientas de diamante y CBN

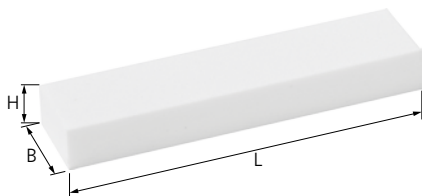

Barra afiladora para herramientas de diamante y CBN

Ideal para restablecer la capacidad de corte de discos de amolar de diamante y CBN con aglomerante de resina sintética. El bloque de afilar se empapa primero con refrigerante y después se aplica. Mediante la abrasión, la capacidad de corte se restablece rápidamente.

L [mm]	B [mm]	H [mm]		Núm. de artículo	Denominación	Precio/unidad EUR
100	24	13	5	68402413	SBL 1002413	-

5



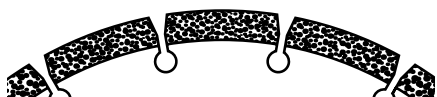

Forma DS

Ejecución segmentada para un corte rápido



Forma DG





Ejecución con banda continua para un corte cómodo (TURBO)

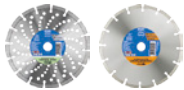

Forma DG FL

Ejecución con banda continua para cortes muy finos, p. ej., azulejos y baldosas

La vía más rápida hasta la herramienta óptima

Tipo de trabajo	Material	Herramientas	
Corte agresivo y rápido	<ul style="list-style-type: none"> ■ Hormigón (semiduro, armado, duro) ■ Hormigón poroso ■ Piedra pómez ■ Ladrillo ■ Clinker blando ■ Piedra calcárea arenosa 	Discos de corte de la ejecución DS <ul style="list-style-type: none"> ■ Línea universal PSF ■ Línea de alto rendimiento SG 	
Corte cómodo de alta calidad	<ul style="list-style-type: none"> ■ Hormigón fresco ■ Pavimento ■ Piedra refractaria 	Discos de corte de la ejecución DG <ul style="list-style-type: none"> ■ Línea de alto rendimiento SG 	
	<ul style="list-style-type: none"> ■ Piedra arenosa ■ Teja de arcilla ■ Pizarra ■ Granito ■ Mármol 	Discos de corte de la ejecución DG <ul style="list-style-type: none"> ■ Línea universal PSF ■ Línea de alto rendimiento SG 	
	<ul style="list-style-type: none"> ■ Azulejos esmaltados ■ Baldosas cerámicas ■ Revestimiento de piedra fina ■ Pizarra ■ Mármol 	Discos de corte de la ejecución DG FL <ul style="list-style-type: none"> ■ Línea universal PSF ■ Línea de alto rendimiento SG 	



Ejecución segmentada para un corte rápido

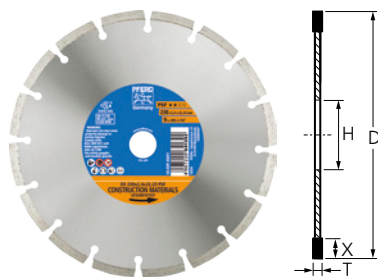

Ejecución DS PSF

Herramienta universal con banda segmentada para un corte rápido y agresivo, con alta potencia de corte y larga vida útil.

Características:

- Diamante de la máxima calidad.
- Tiempos de corte breves y excelente rendimiento de corte.
- Gran confort de corte y alta rentabilidad.

D [mm]	T [mm]	H [mm]	X [mm]	r.p.m. máx.		Núm. de artículo	Denominación	Precio/ unidad EUR
115	2,2	22,23	7	13.300	1	68011221	DS 115 x 2,2 x 22,23 PSF	-
125	2,2	22,23	7	12.200	1	68012221	DS 125 x 2,2 x 22,23 PSF	-
178	2,4	22,23	7	8.600	1	68017221	DS 178 x 2,4 x 22,23 PSF	-
230	2,4	22,23	7	6.600	1	68023223	DS 230 x 2,4 x 22,23 PSF	-

Herramientas diamantadas para la industria de la construcción

Ejecución segmentada para un corte rápido

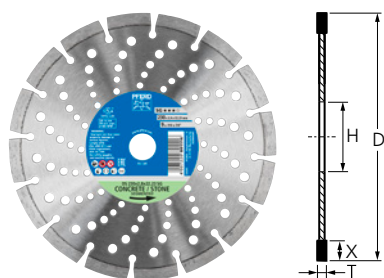

Ejecución DS SG

Herramienta potente con banda segmentada para un corte rápido y agresivo de materiales duros, con una potencia de corte muy alta y larga vida útil.



Características:

- Diamante de la máxima calidad.
- Tiempos de corte breves y excelente rendimiento de corte.
- Gran confort de corte y alta rentabilidad.

D [mm]	T [mm]	H [mm]	X [mm]	r.p.m. máx.		Núm. de artículo	Denominación	Precio/ unidad EUR
115	2,4	22,23	10	13.300	1	68000041	DS 115 x 2,4 x 22,23 SG	-
125	2,4	22,23	10	12.200	1	68000042	DS 125 x 2,4 x 22,23 SG	-
178	2,6	22,23	10	8.600	1	68000043	DS 178 x 2,6 x 22,23 SG	-
230	2,8	22,23	10	6.600	1	68000044	DS 230 x 2,8 x 22,23 SG	-
300	2,8	20	10	6.400	1	68000045	DS 300 x 2,8 x 20,0 SG	-
		25,4	10	6.400	1	68000046	DS 300 x 2,8 x 25,4 SG	-
350	2,8	20	10	5.400	1	68000047	DS 350 x 2,8 x 20,0 SG	-
		25,4	10	5.400	1	68000048	DS 350 x 2,8 x 25,4 SG	-
400	3,2	25,4	10	4.800	1	68000049	DS 400 x 3,2 x 25,4 SG	-

5

Ejecución con banda continua para un corte cómodo (TURBO)

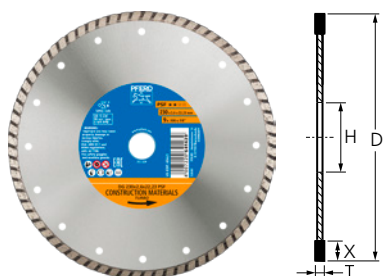

Ejecución DG PSF

Herramienta universal con banda continua para un corte cómodo (TURBO), con alta potencia de corte y larga vida útil.



Características:

- Diamante de la máxima calidad.
- Tiempos de corte breves y excelente rendimiento de corte.
- Gran confort de corte y alta rentabilidad.

D [mm]	T [mm]	H [mm]	X [mm]	r.p.m. máx.		Núm. de artículo	Denominación	Precio/ unidad EUR
115	2,1	22,23	7	13.300	1	68011222	DG 115 x 2,1 x 22,23 PSF	-
125	2,1	22,23	7	12.200	1	68012222	DG 125 x 2,1 x 22,23 PSF	-
178	2,4	22,23	7	8.600	1	68017222	DG 178 x 2,4 x 22,23 PSF	-
230	2,6	22,23	7	6.600	1	68023222	DG 230 x 2,6 x 22,23 PSF	-

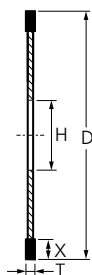

Ejecución DG SG

Herramienta potente con banda continua para un corte cómodo (TURBO), con una potencia de corte muy alta y una vida útil muy larga.

Características:

- Diamante de la máxima calidad.
- Tiempos de corte breves y excelente rendimiento de corte.
- Gran confort de corte y alta rentabilidad.

D [mm]	T [mm]	H [mm]	X [mm]	r.p.m. máx.		Núm. de artículo	Denominación	Precio/ unidad EUR
115	2,2	22,23	8	13.300	1	68000021	DG 115 x 2,2 x 22,23 SG	-
125	2,2	22,23	8	12.200	1	68000022	DG 125 x 2,2 x 22,23 SG	-
178	2,5	22,23	8	8.600	1	68000023	DG 178 x 2,5 x 22,23 SG	-
230	2,8	22,23	8	6.600	1	68000024	DG 230 x 2,8 x 22,23 SG	-

Ejecución con banda continua para cortes muy finos

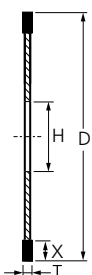

Ejecución DG FL PSF

Herramienta universal con banda continua para cortar sin astillado de la pieza de trabajo, con lo que se obtiene un acabado de alta calidad. Alta potencia de corte y larga vida útil.

Características:

- Diamante de la máxima calidad.
- Tiempos de corte breves y excelente rendimiento de corte.
- Gran confort de corte y alta rentabilidad.

D [mm]	T [mm]	H [mm]	X [mm]	r.p.m. máx.		Núm. de artículo	Denominación	Precio/ unidad EUR
115	1,6	22,23	7	13.300	1	68000011	DG 115 x 1,6 x 22,23 FL PSF	-
125	1,6	22,23	7	12.200	1	68000012	DG 125 x 1,6 x 22,23 FL PSF	-

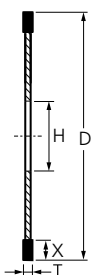

Ejecución DG FL SG

Herramienta potente con banda continua para cortar sin astillado de la pieza de trabajo, lo que deja un acabado de alta calidad. Potencia de corte muy alta y vida útil muy larga.

Características:

- Diamante de la máxima calidad.
- Tiempos de corte breves y excelente rendimiento de corte.
- Gran confort de corte y alta rentabilidad.



D [mm]	T [mm]	H [mm]	X [mm]	r.p.m. máx.		Núm. de artículo	Denominación	Precio/ unidad EUR
115	1,4	22,23	8	13.300	1	68000031	DG 115 x 1,4 x 22,23 FL SG	-
125	1,4	22,23	8	12.200	1	68000032	DG 125 x 1,4 x 22,23 FL SG	-





Barra de afilar DSB

La barra de afilar sirve para reafilar o desembozar los discos de corte de diamante con aglomerante de metal (por ejemplo, después de cortar materiales untuosos).

L [mm]	B [mm]	H [mm]	Tamaño de grano		Núm. de artículo	Denominación	Precio/unidad EUR
200	50	25	80	1	68075025	DSB 2005025	-



Condiciones generales de venta

Se aplican nuestras Condiciones generales de venta, que puede encontrar en www.pferd.com/conditions.



Escanee el código QR y obtendrá más información sobre nuestras Condiciones generales de venta.

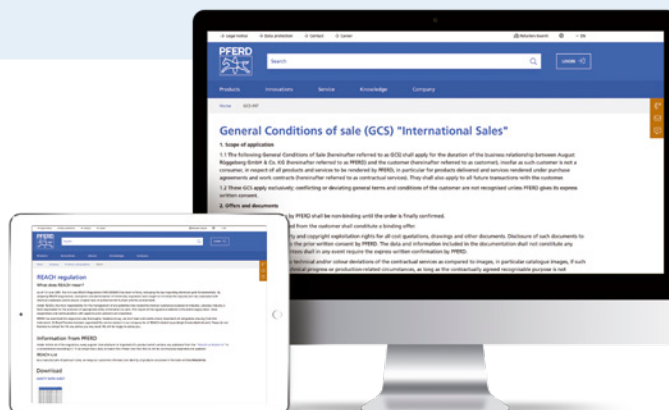

Novedades del programa PFERD

Nuestras novedades están marcadas en el manual de herramientas con números de artículo **azules**. Los artículos disponibles hasta fin de existencias se indican en *cursiva* en las tablas de productos correspondientes.



Manténgase actualizado y descubra nuevas novedades en la web de forma digital.

Reglamento CE REACH (1907/2006/CE)

El objetivo de los legisladores con el reglamento REACH (registro, evaluación y autorización de sustancias químicas) es minimizar los riesgos y peligros provocados por las sustancias químicas, y conseguir un mayor nivel de protección para las personas y el medioambiente.



Puede encontrar información sobre las herramientas PFERD conforme al Reglamento CE REACH en nuestra página web www.pferd.com/reach.

Servicio de reparación PFERD

Un equipo experimentado se encargará de proporcionar rápidamente la reparación y los repuestos. Envíe sus preguntas a: pferd.power.tools@pferd.com