

Outils de ponçage et de polissage

Outils de ponçage et de polissage

- Produits phares de la gamme PFERD 4
- Informations générales 5
- L'outil idéal en un claquement de doigts 7
- Abrasif sur support 9



COMBICLICK

- Disques fibre CC-FS 14
- Rondelles en non-tissé 19
- Disques POLICLEAN 21
- Rondelles en feutre CC-FR 22
- Plateaux-supports 23
- Assortiment COMBICLICK 24

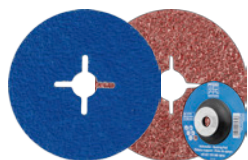

Disques fibre

- Disques fibre FS 26
- Plateaux-supports 32
- Support 34

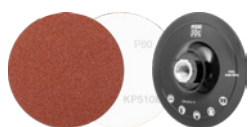

Rondelles auto-agrippantes

- Rondelles auto-agrippantes KR 35
- Porte-outils pour rondelles auto-agrippantes KRH 36



Disques autocollants

- Pastilles abrasives autocollantes PSA 37
- Plateau-support PSA-H 38

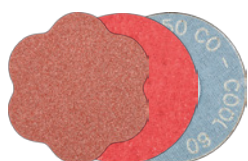

COMBIDISC

- Mini-POLIFAN CD, CDR 40
- Porte-outil Mini-POLIFAN 41
- Pastilles abrasives CD, CDR 42
- Rondelles POLICLEAN CD, CDR 55
- Rondelles en non-tissé CD, CDR 55
- Rondelles TX CD 58
- Rondelles en feutre CD, CDR 59
- Plateaux-supports 59
- Assortiment COMBIDISC 61
- DUST REMOVER 61



Outils abrasifs souples

- Bandes courtes BA 63
- Bandes courtes VB 69
- Bandes courtes P-BA 71
- Bandes pour rouleaux pneumatiques 71
- Rouleau abrasif pneumatique 73
- Bandes longues BA 73
- Toile abrasive en feuilles BG 78
- Papier abrasif en feuilles BP 79
- Éponges de ponçage 81
- Cales à poncer 82
- Assortiments de cales à poncer 82
- Rouleaux de bande abrasive SBR 83
- Rouleaux de bande abrasive SBR-P 84
- Porte-rouleaux SRH 85
- Rouleaux de bande en non-tissé POLINOX VBR 85
- Corde abrasive 86
- Disques abrasifs auto-agrippants KSS 86
- Disques abrasifs auto-agrippants KSS-NET 87
- Porte-disque abrasif auto-agrippant 88



Manchons abrasifs

- Petit emballage KSB 90
- Grand emballage GSB 91
- Porte-manchons GK 98



POLIROLL, POLICO

- Rouleaux abrasifs POLIROLL PR et PRK, cônes abrasifs POLICO PCO 99
- Porte-outils et assortiments 101



POLICAP

- POLICAP (PC), forme ZYA 103
- Porte-capuchons POLICAP (PCH), forme ZYA 103
- Assortiment POLICAP (PCS), forme ZYA 104
- POLICAP (PC), forme WRC 104
- Porte-capuchons POLICAP (PCH), forme WRC 105
- Assortiment POLICAP (PCS), forme WRC 106
- POLICAP (PC), forme WKG 106
- Porte-capuchons POLICAP (PCH), forme WKG 107
- Assortiment POLICAP (PCS), forme WKG 107
- POLICAP (PC), forme KEL 108
- Porte-capuchons POLICAP (PCH), forme KEL 109
- Assortiment POLICAP (PCS) 109
- Manchons abrasifs POLICAP (PCH), forme conique 110
- Porte-manchon POLICAP (PCH), forme KEL 110
- Porte-manchon GK, forme conique 110

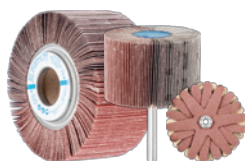

Outils à lamelles

- Roues à lamelles F 112
- Assortiment de roues à lamelles 119
- Roues à lamelles polisseuse d'alésage 119
- Roues à lamelles FR 120
- Porte-outils FR/VR 122
- Roues à lamelles pour meuleuse d'angle 122
- Rouleaux à lamelles 124
- Rouleaux, assortiment FR-W 124
- Outils POLIFLAP 125
- Coussinets de ponçage KS 126
- Porte-outil pour coussinets de ponçage BO KS 126
- POLISTAR 127
- POLISTAR-TUBE 128
- Porte-outil pour POLISTAR et POLISTAR-TUBE 129



Limes de ponçage

- Limes de ponçage souples 130
- Limes à liant vitrifié 131



Outils en non-tissé

- Roues abrasives compactes POLINOX PNER 136
- Porte-outil pour roues abrasives compactes POLINOX 137
- Disques abrasifs compacts POLINOX PNER 138
- Roues abrasives compactes POLINOX PNK 140
- Flasques de serrage pour roues abrasives compactes POLINOX PNK 141
- Meules sur tige POLINOX 141
- Étoiles abrasives POLINOX 145
- Roues abrasives POLINOX 146
- Porte-outil pour roues abrasives POLINOX 148
- Flasques de réduction pour roues abrasives POLINOX RF 148
- Roues abrasives POLINOX à filetage 149
- Disques abrasifs POLINOX 150
- Rouleaux abrasifs POLINOX 151
- Rondelles POLINOX 153
- Porte-outil pour rondelles POLINOX 153
- Accessoires 154
- Outils à bouchonner POLINOX 154
- Disques abrasifs POLIVLIES 155
- Porte-outils pour rondelles auto-agrippantes PVKRH 157
- Outils POLICLEAN 158



Outils Poliflex

- Liant PUR 164
- Liant PU-STRUC 167
- Liant GR 168
- Liant GHR 169
- Porte-outil BO 170
- Liant LR 171
- Liant LHR 172
- Liant TX 173

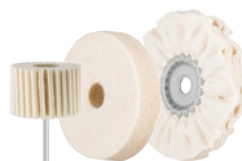

Outils de polissage

- Feutres sur tige FK 176
- Roues à lamelles en feutre sur tige 180
- Disques et lentilles en feutre FK SC/LI 181
- Disques à lamelles en feutre FFS 182
- Feuilles de polissage en feutre FK P 182
- Meules en tissu 183
- Porte-outils 185



Huiles à rectifier et pâtes à polir

- Pâtes abrasives et à polir 186
- Pâtes à polir diamant 187
- Huiles à rectifier 188
- Nettoyeur 189



Outils de ponçage et de polissage

Produits phares de la gamme PFERD



COMBICLICK

Le système COMBICLICK se compose d'un plateau-support spécial associé à une fixation solide à l'arrière de l'outil.



Grâce au plateau-support, les outils COMBICLICK peuvent être utilisés sur des meuleuses d'angle courantes pour l'utilisation de disques fibre ainsi que d'outils en non-tissé et en feutre.

La géométrie particulière des fentes de refroidissement dans le plateau-support assure un débit d'air élevé permettant ainsi de réduire nettement la contrainte thermique exercée sur l'abrasif et sur la pièce à usiner.

En comparaison aux outils classiques, l'effet cumulé du système de serrage rapide, de la fixation robuste, de la fiabilité du blocage de l'outil et du système de refroidissement intégré permet d'obtenir une baisse de 30 % max. de la température de la pièce à usiner, une augmentation des performances d'usinage de 25 % max. et un allongement de la durée de vie atteignant 30 %, sans oublier une utilisation plus efficace de l'abrasif.

Scannez le code QR pour en apprendre plus sur la gamme COMBICLICK.



VICTOGRAIN

Les produits **VICTOGRAIN** font partie des outils abrasifs les plus efficaces du monde. Le grain abrasif triangulaire haute précision de PFERD permet d'obtenir une performance de ponçage exceptionnelle. Les arêtes des triangles abrasifs du grain abrasif **VICTOGRAIN** des mêmes forme et taille attaquent la pièce à usiner à un angle optimal. Ainsi, chaque grain abrasif n'a besoin que de très peu d'énergie pour pénétrer dans la pièce. L'utilisateur bénéficie donc d'un processus d'enlèvement de copeaux très efficace avec une progression rapide, une durée de vie prolongée, un faible transfert de chaleur vers la pièce à usiner et une sollicitation réduite de la machine motrice.

La conjugaison de ces propriétés permet à l'utilisateur de bénéficier en continu d'une performance exceptionnelle avec un ponçage sans échauffement et une durée de vie très élevée pour une rugosité de surface homogène de la pièce à usiner.

Scannez le code QR pour en apprendre plus sur les produits **VICTOGRAIN**.

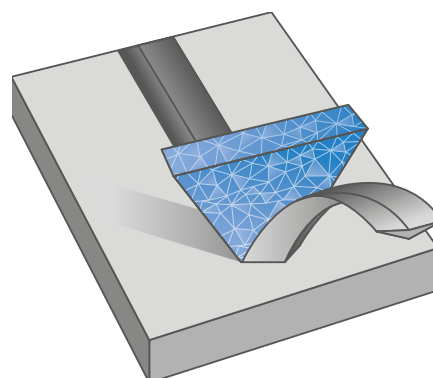

Outils en non-tissé

Le non-tissé abrasif entre en jeu là où les autres outils abrasifs atteignent leurs limites ou ne permettent plus d'obtenir l'effet souhaité. Les propriétés élastiques des fibres de polyamide et l'effet positif du non-tissé abrasif permettent de réaliser des outils de finition exceptionnels opérant tout en douceur.

Les abrasifs en non-tissé se composent de fibres de polyamide, de résine synthétique et de grains abrasifs. La répartition homogène des grains abrasifs dans l'enchevêtrement de fibres garantit une libération continue de nouveaux grains tranchants pendant l'usinage. Il ne s'encrasse pas, ne laisse pas de résidus de rouille sur les surfaces et n'est pas conducteur.

Le non-tissé abrasif est idéal pour l'ébavurage, le nettoyage et l'usinage des surfaces de nombreux métaux, y compris l'aluminium, le laiton, le cuivre, le nickel, l'acier inoxydable et le titane. Le non-tissé abrasif se prête également à l'usinage d'autres matériaux difficiles à usiner, tels que la céramique, le verre et le plastique.

Scannez le code QR pour en apprendre plus sur la vaste gamme d'outils en non-tissé PFERD.



Plus d'informations sur le site Internet

Scannez le code QR pour obtenir des connaissances variées sur les outils et les applications concernant les outils de qualité supérieure de PFERD et les matériaux les plus divers.

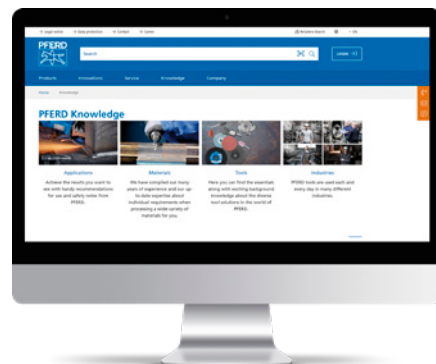

Informations générales

Fabrications spéciales

Si notre vaste gamme de produits ne devait pas suffire pour répondre à vos besoins, nous fabriquons sur demande des outils de ponçage et de polissages de qualité PFERD spécialement adaptés à votre application. À cet effet, nous travaillerons à partir de vos exigences et souhaits, dessins, indications concernant les dimensions et les formes, les granulométries, les mélanges de grains, ou encore les diamètres et longueurs de tige. N'hésitez pas à consulter nos conseillers commerciaux. Nous vous conseillons avec plaisir.



4



Facteurs d'influence de la rugosité de la surface :

L'abrasif, le matériau à usiner et les paramètres d'usinage ont une influence sur la rugosité de surface. En principe :

- Plus le grain est gros, plus la surface obtenue est rugueuse.
- Pour un même grain abrasif, plus le matériau à usiner est tendre, plus la surface obtenue est rugueuse.
- L'augmentation de la vitesse de coupe améliore légèrement la finition de surface.
- La réduction de la vitesse d'avance permet d'obtenir une finition de surface légèrement plus fine.

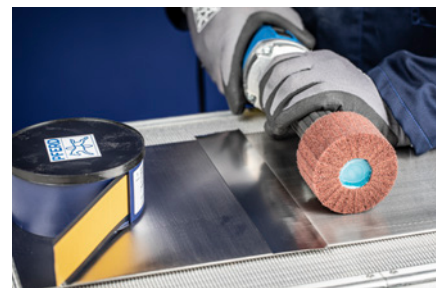

Il convient de distinguer les rugosités suivantes :

- **Rugosité individuelle R_{z_i}**
Somme de la hauteur de la crête de profil la plus élevée et de la profondeur du creux de profil le plus profond sur une section donnée.
- **Rugosité R_z**
Valeur moyenne des rugosités individuelles (R_{z_i}) sur un ensemble de sections successives mesurées.
- **Rugosité R_{max}**
La rugosité individuelle la plus élevée sur une section totale mesurée.
- **La rugosité moyenne R_a**
Moyenne arithmétique de tous les profils de rugosité.

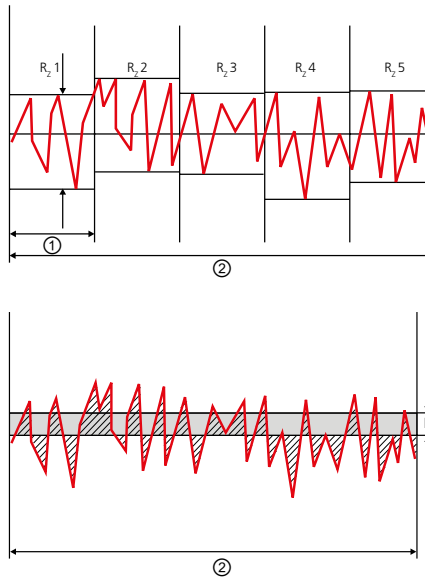







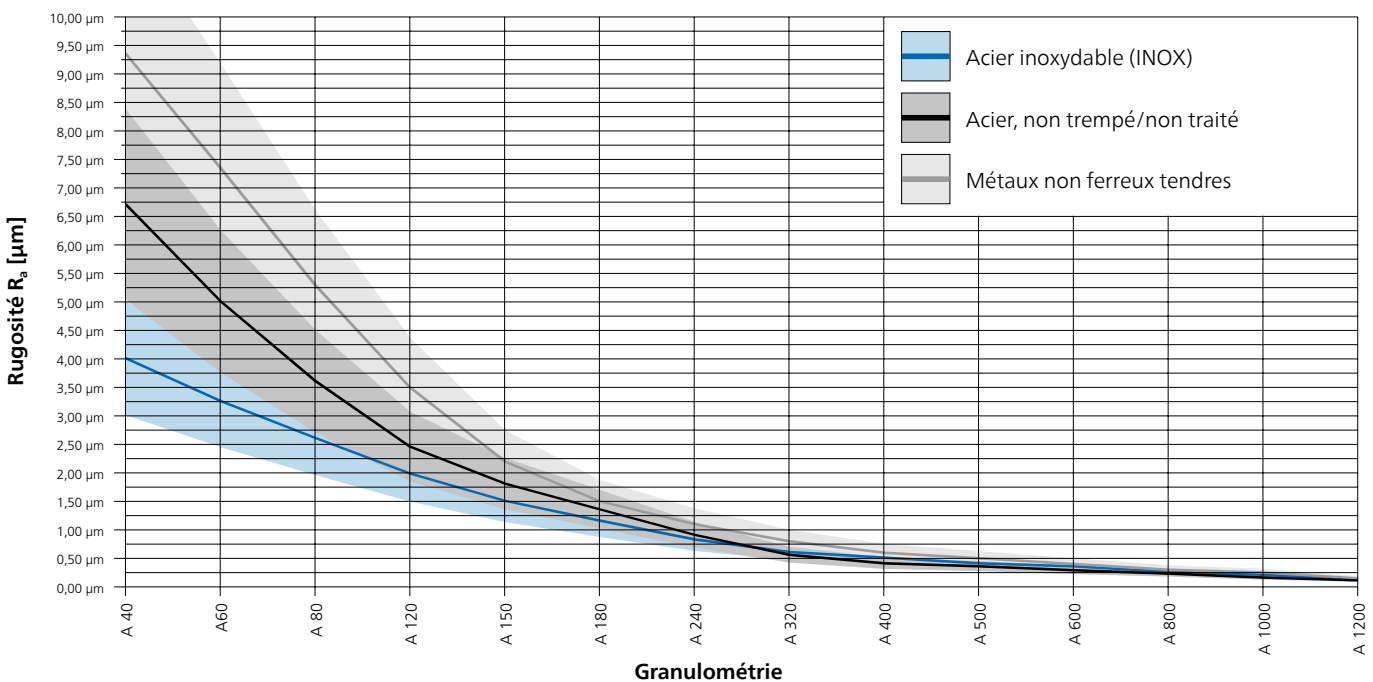













































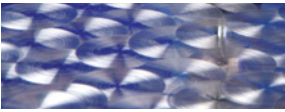



① Section individuelle mesurée
② Section totale mesurée

Application	Rugosité
Ponçage grossier : Granulométrie 24 à 150	$R_a = 0,70$ à $12 \mu\text{m}$
Ponçage fin : Granulométrie 180 à 400	$R_a = 0,20$ à $0,70 \mu\text{m}$
Ponçage très fin : Granulométrie 500 à 1 200	$R_a = 0,05$ à $0,20 \mu\text{m}$
Structuration : surfaces polies	$R_a = 0,20$ à $0,70 \mu\text{m}$
Satinage/mati- fiage : avec non-tis- sé (Vlies)	$R_a = 0,10$ à $0,70 \mu\text{m}$
Polissage :	
Étape 1 :	$R_a = 0,10$ à $0,20 \mu\text{m}$
Étape 2 :	$R_a = 0,04$ à $0,10 \mu\text{m}$
Étape 3 :	$R_a < 0,01 \mu\text{m}$

Valeurs indicatives de rugosités pour différentes applications d'usinage.



Rugosité de la surface de différents matériaux après un traitement par des outils à base d'abrasifs appliqués sur des supports.

Méthodes de travail ▶	Ponçage frontal Outils avec plateau-support		Ponçage à bande Outils pour ponceuse à bande
Étapes de travail ▼			
Modification des géométries 	 Pastilles abrasives ■ COMBIDISC ■ Pastilles abrasives Diamant	 Rondelles auto-agrippantes	 Bandes courtes
	 Minidisques fibre COMBIDISC	 Disques fibre	 Bandes longues
	 COMBIDISC-Mini-POLIFAN	 Disques fibre COMBICLICK	
Ponçage fin progressif Réduction de la rugosité 	 Pastilles abrasives ■ COMBIDISC ■ Rondelles en non-tissé	 Rondelles auto-agrippantes	 Bandes courtes
	 Disques Poliflex	 Pastilles PSA	 Bandes longues
	 Rondelles en non-tissé COMBICLICK	 Disques abrasifs auto-agrippants	
	 Disques abrasifs compacts POLINOX	 Disques fibre	
	 Disques POLINOX ■ PNL ■ PNZ	 Disques fibre COMBICLICK	
Ponçage fin à très fin 	 Huiles à rectifier	 Disques fibre	 Huiles à rectifier
	 Pastilles abrasives ■ COMBIDISC ■ Rondelles en non-tissé	 Pastilles PSA	 Bandes courtes
	 Disques Poliflex	 Disques fibre COMBICLICK	 Bandes longues
	 Disques abrasifs compacts POLINOX		 Bandes courtes, non-tissé (Vlies)
Nettoyage 	 Rondelles en non-tissé COMBIDISC	 Rondelles auto-agrippantes POLIVLIES	 Bandes courtes, non-tissé (Vlies)
	 Rondelles COMBIDISC-POLICLEAN	 Disques POLICLEAN	
	 Rondelles en non-tissé COMBICLICK		
Réalisation d'effets optiques 	 Rondelles en non-tissé COMBIDISC	 Rondelles auto-agrippantes POLIVLIES	 Bandes courtes, non-tissé (Vlies)
	 Rondelles TX COMBIDISC	 Outils à bouchonner	
	 Disques à lamelles POLIVLIES	 Outils à structurer Poliflex	
	 Disques POLINOX ■ PNL ■ PNZ	 Rondelles en non-tissé COMBICLICK	
Polissage 	 Rondelles en feutre COMBIDISC	 Disques à lamelles feutre	 Bandes courtes, feutre
	 Rondelles en feutre COMBICLICK		



Outils de ponçage et de polissage

L'outil idéal en un claquement de doigts



Méthodes de travail ▶	Ponçage périphérique Outils sur tige, outils à alésage		Ponçage manuel	
Étapes de travail ▼				
Modification des géométries 	Manchons abrasifs	POLICAP		
	POLIROLL, POLICO	Coussinets de ponçage		
Ponçage fin progressif Réduction de la rugosité 	Manchons abrasifs	Roues à lamelles pour meuleuse d'angle	Blocs Poliflex	
	POLIROLL	Rouleaux à lamelles	Limes à liant vitrifié	
	POLICAP	POLISTAR	Papier/Toile abrasif(ve) en feuilles	
	Roues à lamelles	Coussinets de ponçage	Rouleaux de bande abrasive toile/papier	
	Roues à lamelles		Limes de ponçage flexibles	
Ponçage fin à très fin 	POLIROLL, POLICO	Meules de finition sur tige Poliflex	Blocs Poliflex	Rouleaux de bande abrasive toile/papier
	Huiles à rectifier	Roues abrasives compactes POLINOX	Papier/toile abrasif(ve) en feuilles	Éponges de ponçage Diamant
	Meules plates de finition Poliflex		Eponge de ponçage	
Nettoyage 	Meules sur tige POLINOX	POLIVLIES-CURVE	Papier/toile abrasif(ve) en feuilles	
	Roues abrasives POLINOX	POLICLEAN wheels	Éponges de ponçage POLINOX	
	Étoiles abrasives POLINOX	POLICLEAN mounted tools	Rouleaux de bande abrasive toile/papier	
	Rouleaux abrasifs POLINOX	Rouleaux abrasifs POLICLEAN	Rouleaux en non-tissé (Vlies)	
Réalisation d'effets optiques 	Meules sur tige POLINOX	Roue abrasive POLIFLAP	Éponges de ponçage POLINOX	
	Roues abrasives POLINOX	Outils à structurer Poliflex	Rouleaux en non-tissé (Vlies)	
	Rondelles POLINOX	Rouleaux à lamelles	Bande de masquage	
	Rouleaux abrasifs POLINOX			
Polissage 	Feutres sur tige	Roues à lamelles en feutre sur tige	Pâtes à polir Diamant	Pâtes abrasives
	Disques et lentilles en feutre	Meules en tissu	Briques de pâte à polir	

Structure du produit abrasif appliqué

Pour l'usinage de différentes géométries et de divers matériaux, PFERD propose une vaste palette d'outils constitués de produits abrasifs appliqués sur des supports.

- ① Matériau support
- ② Liant de base
- ③ Liant de couverture
- ④ Grain abrasif
- ⑤ Couche abrasive active

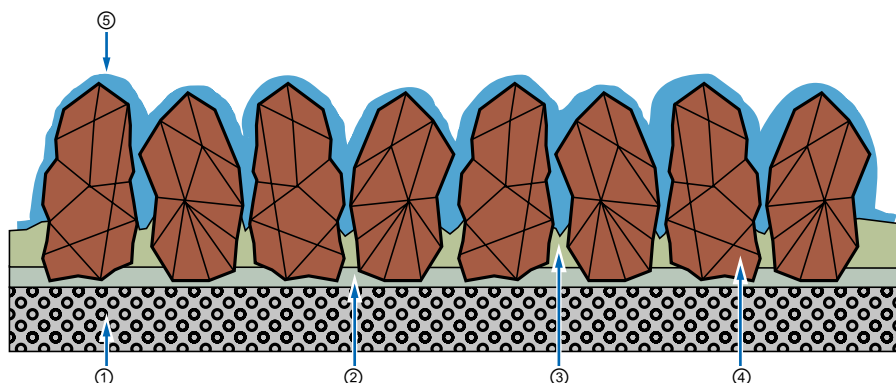

① Matériau support

Papier

Les produits abrasifs appliqués sur un support papier sont principalement utilisés dans l'industrie de transformation du bois et les métiers de l'artisanat (menuiserie, peinture, vernissage, etc.).

Textile

Les abrasifs appliqués sur un support textile sont principalement affectés au travail des métaux.

Fibre vulcanisée

En fonction de l'application visée, la fibre vulcanisée est disponible en différentes épaisseurs et utilisée notamment dans la fabrication de disques abrasifs en fibre. La fibre vulcanisée est un support très stable, robuste et extrêmement résistant à l'usure.

② + ③ Liant

La fabrication des abrasifs appliqués sur support fait appel à différents liants résineux pour fixer les grains abrasifs sur le support. Dans un premier temps, le matériau support est revêtu du liant de base ②. Les grains abrasifs sont ensuite répandus uniformément, puis redressés grâce à un processus spécial pour augmenter leur agressivité. La fixation des grains abrasifs est assurée par le liant de couverture ③ qui protège les grains abrasifs contre les forces et les contraintes générées au ponçage.

④ Grain abrasif

Le choix du grain abrasif a un impact énorme sur la qualité de la surface et la rentabilité de l'application. Les matériaux les plus utilisés pour les grains abrasifs sont les suivants :

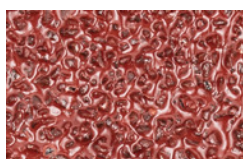

Corindon A

De nombreux types de corindon sont utilisés comme abrasifs. Ils sont disponibles sous une forme vitrifiée ou frittée. Des méthodes de fabrication spéciales ou des adjuvants permettent de modifier leur dureté et leur ténacité. Pour les abrasifs appliqués sur support, le corindon normal au grain « tranchant » est majoritairement utilisé.

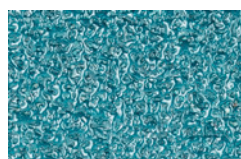

Corindon zirconien Z

Le corindon zirconien est un mélange de fonderie obtenu à partir d'oxyde d'aluminium et d'oxyde de zirconium. Par rapport aux autres corindons, le corindon zirconien présente une dureté moindre, mais une ténacité accrue. La forte proportion d'oxyde de zirconium entraîne un effet d'auto-affûtage extrêmement efficace et contribue à un rendement d'enlèvement de matière exceptionnel, sans échauffement, et à une durée de vie élevée.





Carbure de silicium SiC

Le carbure de silicium est un grain abrasif synthétique très tranchant, d'une ténacité faible et d'une très grande dureté. Il convient tout particulièrement à l'usinage du titane, de l'aluminium, du bronze, de la pierre et des plastiques. Convient parfaitement à l'industrie aéronautique, notamment lorsque le SiC est le seul grain autorisé pour l'usinage.



Grain compact CK

Pour obtenir un grain compact, des grains abrasifs sont agglomérés à l'aide d'un système de liants pour former des granulés. Chaque granulé est considéré comme une unité à part entière réunissant plein de grains abrasifs en corindon ou carbure de silicium (SiC). Les forces générées lors du ponçage entraînent l'arrachage des grains abrasifs usés et libèrent de nouveaux grains acérés. Le résultat : une durée de vie élevée pour une finition de surface constante.



Cristaux de diamant D

Les cristaux de diamant sont les abrasifs les plus durs. Ils sont composés de carbone pur à structure cristalline. Les diamants utilisés sur les outils abrasifs sont généralement synthétiques et obtenus sous l'effet de fortes pressions à des températures extrêmes. Les propriétés des cristaux de diamant peuvent être adaptées à l'utilisation de l'outil abrasif par variation des conditions de la synthèse.



VICTOGRAIN

Le grain abrasif triangulaire haute précision **VICTOGRAIN** permet d'obtenir une performance de ponçage exceptionnelle. Les grains abrasifs **VICTOGRAIN** sont fixés au support par un des côtés du triangle. Ils sont donc solidement ancrés et offrent, en plus d'une forme mince, un espace entre dents extrêmement important, ce qui renforce encore l'efficacité du processus d'enlèvement. La structure des triangles du **VICTOGRAIN** a été spécialement étudiée. Les tout petits cristaux constituant les triangles offrent un profil d'usure optimal : Des tranchants très aiguisés sont toujours disponibles, mais seul le strict nécessaire du grain abrasif/triangle se casse.

La conjugaison de ces propriétés permet à l'utilisateur de bénéficier en continu d'une performance exceptionnelle avec un ponçage sans échauffement et une durée de vie très élevée pour une rugosité de surface homogène de la pièce à usiner.

4

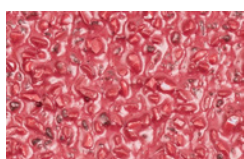

Grain céramique CO

Dans la catégorie des corindons frittés, on fait une distinction entre corindon bauxite fritté et corindon sol-gel. Pour les abrasifs appliqués sur support, on utilise principalement du corindon sol-gel comme grain abrasif céramique. Cet abrasif ultramoderne s'est imposé en raison de sa grande ténacité et de son effet d'auto-affûtage performant.

Granulométries

Les différentes granulométries des abrasifs appliqués sur support sont établies dans la norme ISO 6344 et ont été reprises dans les normes FEPA.



Grossier

P 12 - 16 - 20 - 24 - 36 - 40 - 50 - 60 - 80



Moyenne

P 100 - 120 - 150 - 180 - 220 - 240 - 280



Fin

P 320 - 360 - 400 - 500 - 600



Très fine

P 800 - 1.000 - 1.200 - 1.500

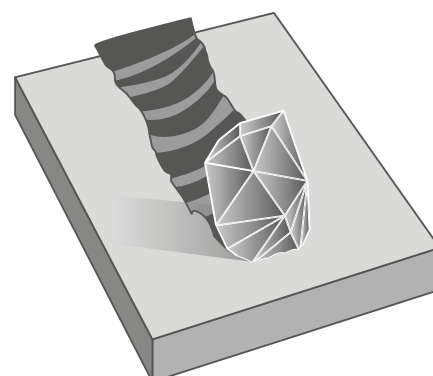

⑤ Couche d'agents abrasifs actifs

L'utilisation d'une couche d'agents abrasifs actifs permet d'augmenter le rendement d'enlèvement de matière de manière significative et de réduire la température de la pièce. Cela est particulièrement avantageux pour l'usinage des matériaux faiblement conducteurs tels que l'acier inoxydable. Les outils PFERD dotés d'une couche d'agents abrasifs actifs s'accompagnent de la mention « COOL » dans la désignation de l'article.





Système

Maniement très simple et confortable.



Serrage

Le remplacement très rapide et facile des outils réduit les frais d'exploitation.

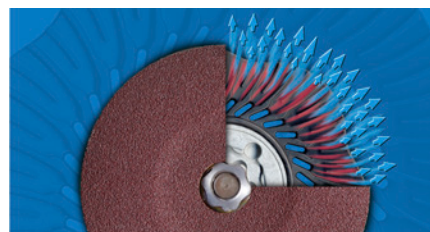

Effet de refroidissement

Très bon refroidissement de l'outil et de la pièce à usiner.



Ponçage flexible

Ponçage frontal particulièrement tendre et flexible avec les disques fibre de \varnothing 125 mm.

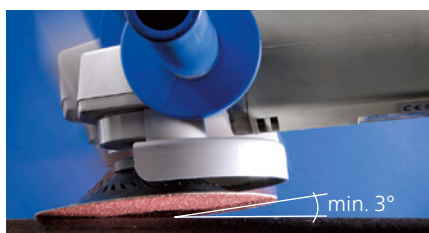

Utilisation très plane possible avec COMBICLICK

COMBICLICK permet d'éviter les rayures dues aux éléments de serrage saillants et d'obtenir un taux d'utilisation très élevé de l'abrasif utilisé.



En comparaison, l'angle de travail des disques en fibre est nettement plus raide.

L'outil idéal en un claquement de doigts

Groupe de matériaux ▼			Abrasif ►								
			Corindon A	Zircon Z	Grain céramique CO	VICTOGRAIN	Carbure de silicium SiC	Corindon A-COOL	Grain céramique CO-COOL (PLUS)	Grain céramique CO-ALU	VICTOGRAIN-COOL
Acier, acier moulé	Aciers non trempés, non traités	Aciers de construction, aciers au carbone, aciers à outils, aciers non alliés, aciers moulés	●	○	●	●					○
	Aciers trempés, traités	Aciers à outils, aciers traités, aciers alliés, aciers moulés	○	●	●	●					○
Acier inoxydable (INOX)	Aciers résistants à la corrosion et aux acides	Aciers inoxydables austénitiques et ferritiques		○		○		●	●		●
Métaux non ferreux	Métaux non ferreux tendres	Alliages d'aluminium tendres	○					●	○	○	
		Laiton, cuivre, zinc	●	○	○					○	
	Métaux non ferreux durs	Alliages d'aluminium durs	●	○	○		○			○	
		Bronze, titane		○	○	○	●		●		●
Matières réfractaires	Alliages à base de nickel et de cobalt		○	○	○			●	○	●	
Fonte	Fonte grise, fonte blanche	Fonte à graphite lamellaire EN-GJL (GG), fonte nodulaire/fonte à graphite sphéroïdal EN-GJS (GGG), fonte malléable à cœur blanc EN-GJMW (GTW), fonte malléable à cœur noir EN-GJMB (GTS)	●	○	●						
Matières plastiques, autres matériaux		Matières plastiques renforcées de fibres, matières thermoplastiques, bois, panneaux de particules, peintures	●					●			

● = parfaitement adapté ○ = bien adapté

Consignes de sécurité

- La vitesse circonférentielle maximale autorisée est de 80 m/s.
- Pour des raisons de sécurité, ne jamais dépasser la vitesse maximale admissible.



Porter une protection oculaire !



Porter une protection auditive !



Porter des gants !



Porter un masque antipoussière !



Utiliser des plateaux-supports !



Respecter les recommandations de sécurité !



Ne convient pas au meulage sous arrosage !





Version corindon A

Pour le ponçage grossier à fin universel dans l'industrie et les métiers de l'artisanat.

Caractéristiques :

- Système de serrage rapide novateur garantissant un maniement confortable sans échauffement.
- Rentabilité élevée grâce à une longue durée de vie et une performance d'enlèvement de matière très élevée. Finition de surface homogène grâce à un abrasif haute qualité.
- Changement d'outil rapide grâce au système de serrage rapide COMBICLICK. Les plateaux-supports doivent être commandés séparément.

D [mm]	Abrasif	Granulométrie	tr/min max.		Réf. article	Désignation	Prix/pièce EUR
100	A	36	15 300	25	64189001	CC-FS 100 A 36	-
		50	15 300	25	64189002	CC-FS 100 A 50	-
		60	15 300	25	64189003	CC-FS 100 A 60	-
		80	15 300	25	64189004	CC-FS 100 A 80	-
		120	15 300	25	64189005	CC-FS 100 A 120	-
115	A	24	13 300	25	64190002	CC-FS 115 A 24	-
		36	13 300	25	64190003	CC-FS 115 A 36	-
		50	13 300	25	64190005	CC-FS 115 A 50	-
		60	13 300	25	64190006	CC-FS 115 A 60	-
		80	13 300	25	64190008	CC-FS 115 A 80	-
		120	13 300	25	64190012	CC-FS 115 A 120	-
125	A	24	12 200	25	64190102	CC-FS 125 A 24	-
		36	12 200	25	64190103	CC-FS 125 A 36	-
		50	12 200	25	64190105	CC-FS 125 A 50	-
		60	12 200	25	64190106	CC-FS 125 A 60	-
		80	12 200	25	64190108	CC-FS 125 A 80	-
		120	12 200	25	64190112	CC-FS 125 A 120	-

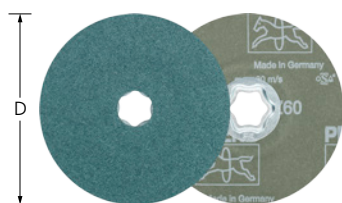

Version corindon zirconien Z

Rendement d'enlèvement de matière élevé et longue durée de vie pour les travaux de ponçage grossier.

Caractéristiques :

- Système de serrage rapide novateur garantissant un maniement confortable sans échauffement.
- Rentabilité élevée grâce à une longue durée de vie et une performance d'enlèvement de matière très élevée. Finition de surface homogène grâce à un abrasif haute qualité.
- Changement d'outil rapide grâce au système de serrage rapide COMBICLICK. Les plateaux-supports doivent être commandés séparément.

D [mm]	Abrasif	Granulométrie	tr/min max.		Réf. article	Désignation	Prix/pièce EUR
115	Z	36	13 300	25	64290003	CC-FS 115 Z 36	-
		50	13 300	25	64290005	CC-FS 115 Z 50	-
		60	13 300	25	64290006	CC-FS 115 Z 60	-
		80	13 300	25	64290008	CC-FS 115 Z 80	-
		120	13 300	25	64290012	CC-FS 115 Z 120	-
125	Z	24	12 200	25	64290102	CC-FS 125 Z 24	-
		36	12 200	25	64290103	CC-FS 125 Z 36	-
		50	12 200	25	64290105	CC-FS 125 Z 50	-
		60	12 200	25	64290106	CC-FS 125 Z 60	-
		80	12 200	25	64290108	CC-FS 125 Z 80	-
		120	12 200	25	64290112	CC-FS 125 Z 120	-

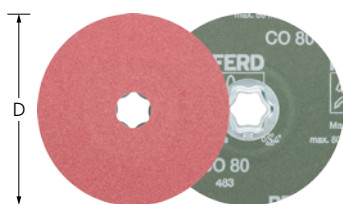

Version grain céramique CO

Pour un ponçage agressif à enlèvement de matière maximal et une durée de vie très élevée. Performance maximale constante grâce à un grain céramique auto-affûtant. Le grain céramique a été spécialement conçu pour l'usinage des matériaux durs et en couches.



Caractéristiques :

- Système de serrage rapide novateur garantissant un maniement confortable sans échauffement.
- Rentabilité élevée grâce à une longue durée de vie et une performance d'enlèvement de matière très élevée. Finition de surface homogène grâce à un abrasif haute qualité.
- Changement d'outil rapide grâce au système de serrage rapide COMBICLICK. Les plateaux-supports doivent être commandés séparément.

D [mm]	Abrasif	Granulométrie	tr/min max.		Réf. article	Désignation	Prix/pièce EUR
115	CO	24	13 300	25	64192002	CC-FS 115 CO 24	-
		36	13 300	25	64192003	CC-FS 115 CO 36	-
		50	13 300	25	64192005	CC-FS 115 CO 50	-
		60	13 300	25	64192006	CC-FS 115 CO 60	-
		80	13 300	25	64192008	CC-FS 115 CO 80	-
		120	13 300	25	64192012	CC-FS 115 CO 120	-
125	CO	24	12 200	25	64192102	CC-FS 125 CO 24	-
		36	12 200	25	64192103	CC-FS 125 CO 36	-
		50	12 200	25	64192105	CC-FS 125 CO 50	-
		60	12 200	25	64192106	CC-FS 125 CO 60	-
		80	12 200	25	64192108	CC-FS 125 CO 80	-

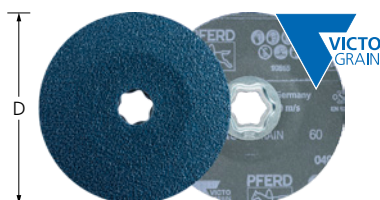

Version VICTOGRAIN

Pour un ponçage extrêmement agressif avec un enlèvement de matière maximal sur l'acier et les matériaux durs, parallèlement à une durée de vie exceptionnelle. Performance maximale ultime et constante.



Caractéristiques :

- Système de serrage rapide novateur garantissant un maniement confortable sans échauffement.
- Rentabilité élevée grâce à une longue durée de vie et une performance d'enlèvement de matière très élevée. Finition de surface homogène grâce à un abrasif haute qualité.
- Changement d'outil rapide grâce au système de serrage rapide COMBICLICK. Les plateaux-supports doivent être commandés séparément.

D [mm]	Abrasif	Granulométrie	tr/min max.		Réf. article	Désignation	Prix/pièce EUR
100	VICTOGRAIN	36	15 300	25	64110136	CC-FS 100 VICTOGRAIN 36	-
		60	15 300	25	64110160	CC-FS 100 VICTOGRAIN 60	-
		80	15 300	25	64110180	CC-FS 100 VICTOGRAIN 80	-
115	VICTOGRAIN	36	13 300	25	64111636	CC-FS 115 VICTOGRAIN 36	-
		60	13 300	25	64111660	CC-FS 115 VICTOGRAIN 60	-
		80	13 300	25	64111680	CC-FS 115 VICTOGRAIN 80	-
125	VICTOGRAIN	36	12 200	25	64112636	CC-FS 125 VICTOGRAIN 36	-
		60	12 200	25	64112660	CC-FS 125 VICTOGRAIN 60	-
		80	12 200	25	64112680	CC-FS 125 VICTOGRAIN 80	-

Suite voir page suivante



D [mm]	Abrasif	Granulo-métrie	tr/min max.		Réf. article	Désignation	Prix/pièce EUR
180	VICTOGRAIN	36	8 500	25	64118136	CC-FS 180 VICTOGRAIN 36	-
		60	8 500	25	64118160	CC-FS 180 VICTOGRAIN 60	-
		80	8 500	25	64118180	CC-FS 180 VICTOGRAIN 80	-

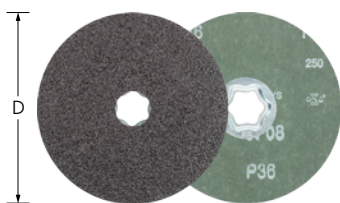

Version carbure de silicium SiC

Pour le ponçage universel sur les pièces en aluminium, cuivre, bronze, titane et plastiques renforcés de fibres. Particulièrement recommandé pour l'utilisation sur les alliages de titane. Convient parfaitement à l'industrie aéronautique lorsque le SiC est le seul grain autorisé pour l'usinage.

Caractéristiques :

- Système de serrage rapide novateur garantissant un maniement confortable sans échauffement.
- Rentabilité élevée grâce à une longue durée de vie et une performance d'enlèvement de matière très élevée. Finition de surface homogène grâce à un abrasif haute qualité.
- Changement d'outil rapide grâce au système de serrage rapide COMBICLICK. Les plateaux-supports doivent être commandés séparément.

D [mm]	Abrasif	Granulo-métrie	tr/min max.		Réf. article	Désignation	Prix/pièce EUR
115	SiC	36	13 300	25	64294003	CC-FS 115 SiC 36	-
		60	13 300	25	64294006	CC-FS 115 SiC 60	-
		80	13 300	25	64294008	CC-FS 115 SiC 80	-
		120	13 300	25	64294012	CC-FS 115 SiC 120	-
125	SiC	36	12 200	25	64294103	CC-FS 125 SiC 36	-
		60	12 200	25	64294106	CC-FS 125 SiC 60	-
		80	12 200	25	64294108	CC-FS 125 SiC 80	-
		120	12 200	25	64294112	CC-FS 125 SiC 120	-



Version corindon A-COOL

Pour le ponçage universel fin à ultrafin sur les matériaux faiblement thermoconducteurs, dont l'acier inoxydable et l'aluminium. Des agents abrasifs actifs améliorent l'enlèvement de matière, évitent l'encrassement et permettent un ponçage sans échauffement.

Caractéristiques :

- Système de serrage rapide novateur garantissant un maniement confortable sans échauffement.
- Rentabilité élevée grâce à une longue durée de vie et une performance d'enlèvement de matière très élevée. Finition de surface homogène grâce à un abrasif haute qualité.
- Changement d'outil rapide grâce au système de serrage rapide COMBICLICK. Les plateaux-supports doivent être commandés séparément.

D [mm]	Abrasif	Granulo-métrie	tr/min max.		Réf. article	Désignation	Prix/pièce EUR
115	A-COOL	60	13 300	25	64191006	CC-FS 115 A-COOL 60	-
		80	13 300	25	64191008	CC-FS 115 A-COOL 80	-
		120	13 300	25	64191012	CC-FS 115 A-COOL 120	-
		150	13 300	25	64191015	CC-FS 115 A-COOL 150	-
		220	13 300	25	64191022	CC-FS 115 A-COOL 220	-
125	A-COOL	50	12 200	25	64191105	CC-FS 125 A-COOL 50	-
		60	12 200	25	64191106	CC-FS 125 A-COOL 60	-
		80	12 200	25	64191108	CC-FS 125 A-COOL 80	-
		120	12 200	25	64191112	CC-FS 125 A-COOL 120	-
		150	12 200	25	64191115	CC-FS 125 A-COOL 150	-
		180	12 200	25	64191118	CC-FS 125 A-COOL 180	-
		220	12 200	25	64191122	CC-FS 125 A-COOL 220	-

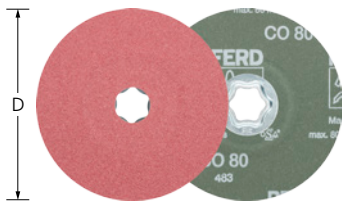

Version grain céramique CO-COOL

Performance maximale constante et meulage agressif grâce à un grain céramique à auto-affûtage. Les agents abrasifs actifs améliorent l'enlèvement de matière, évitent l'encrassement et permettent un ponçage sans échauffement sur les matériaux durs et faiblement thermoconducteurs.



Caractéristiques :

- Système de serrage rapide novateur garantissant un maniement confortable sans échauffement.
- Rentabilité élevée grâce à une longue durée de vie et une performance d'enlèvement de matière très élevée. Finition de surface homogène grâce à un abrasif haute qualité.
- Changement d'outil rapide grâce au système de serrage rapide COMBICLICK. Les plateaux-supports doivent être commandés séparément.

D [mm]	Abrasif	Granulométrie	tr/min max.		Réf. article	Désignation	Prix/pièce EUR
100	CO-COOL	36	15 300	25	64189101	CC-FS 100 CO-COOL 36	-
		50	15 300	25	64189102	CC-FS 100 CO-COOL 50	-
		60	15 300	25	64189103	CC-FS 100 CO-COOL 60	-
		80	15 300	25	64189104	CC-FS 100 CO-COOL 80	-
		120	15 300	25	69401582	CC-FS 100 CO-COOL 120	-
115	CO-COOL	24	13 300	25	64193002	CC-FS 115 CO-COOL 24	-
		36	13 300	25	64193003	CC-FS 115 CO-COOL 36	-
		50	13 300	25	64193005	CC-FS 115 CO-COOL 50	-
		60	13 300	25	64193006	CC-FS 115 CO-COOL 60	-
		80	13 300	25	64193008	CC-FS 115 CO-COOL 80	-
		120	13 300	25	64193012	CC-FS 115 CO-COOL 120	-
125	CO-COOL	24	12 200	25	64193102	CC-FS 125 CO-COOL 24	-
		36	12 200	25	64193103	CC-FS 125 CO-COOL 36	-
		50	12 200	25	64193105	CC-FS 125 CO-COOL 50	-
		60	12 200	25	64193106	CC-FS 125 CO-COOL 60	-
		80	12 200	25	64193108	CC-FS 125 CO-COOL 80	-
		120	12 200	25	64193112	CC-FS 125 CO-COOL 120	-
180	CO-COOL	24	8 500	25	64193302	CC-FS 180 CO-COOL 24	-
		36	8 500	25	64193303	CC-FS 180 CO-COOL 36	-
		50	8 500	25	64193305	CC-FS 180 CO-COOL 50	-
		60	8 500	25	64193306	CC-FS 180 CO-COOL 60	-
		80	8 500	25	64193308	CC-FS 180 CO-COOL 80	-

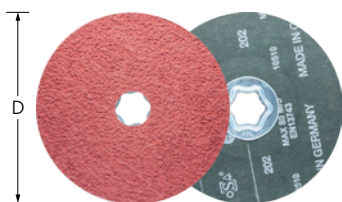

Version grain céramique CO-COOL PLUS

Performance maximale constante et meulage maximale agressif grâce à un grain céramique à auto-affûtage. Les agents abrasifs actifs améliorent l'enlèvement de matière, évitent l'encrassement et permettent un ponçage sans échauffement sur les matériaux durs et faiblement thermoconducteurs.

Caractéristiques :

- Rentabilité élevée grâce à une longue durée de vie et un enlèvement de matière maximal.
- Finition de surface homogène grâce à un abrasif haute qualité. Adaptation optimale au contour grâce à une flexibilité élevée.
- Changement d'outil rapide grâce au système de serrage rapide COMBICLICK. Les plateaux-supports doivent être commandés séparément.

D [mm]	Abrasif	Granulométrie	tr/min max.		Réf. article	Désignation	Prix/pièce EUR
115	CO-COOL-PLUS	24	13 300	25	64193004	CC-FS 115 CO-COOL PLUS 24	-
125	CO-COOL-PLUS	24	12 200	25	64193104	CC-FS 125 CO-COOL PLUS 24	-





Version grain céramique CO-COOL-CONTOUR

Contour extérieur très flexible et adaptable, qui ne coupe pas. Performance maximale constante et meulage agressif grâce à un grain céramique à auto-affûtage. Les agents abrasifs actifs améliorent l'enlèvement de matière, évitent l'encrassement et permettent un ponçage sans échauffement.



Caractéristiques :

- Système de serrage rapide novateur garantissant un maniement confortable sans échauffement.
- Rentabilité élevée grâce à une longue durée de vie et une performance d'enlèvement de matière très élevée. Finition de surface homogène grâce à un abrasif haute qualité.
- Utilisez exclusivement le plateau-support CC-GT 115-125 avec filetage M14 ou 5/8" afin de conserver la flexibilité sur le bord des disques fibre.

D [mm]	Abrasif	Granulométrie	tr/min max.		Réf. article	Désignation	Prix/pièce EUR
125	CO-COOL	60 CONTOUR	12 200	25	64112560	CC-FS 125 CO-COOL 60 CONTOUR	-
		80 CONTOUR	12 200	25	64112580	CC-FS 125 CO-COOL 80 CONTOUR	-
		120 CONTOUR	12 200	25	64112512	CC-FS 125 CO-COOL 120 CONTOUR	-

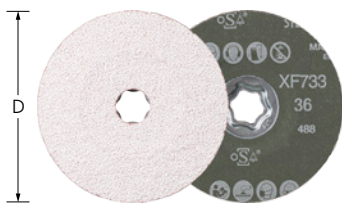

Version grain céramique CO-ALU

Pour un ponçage agressif avec un enlèvement de matière extrême lors de l'usage de métaux non ferreux. Performance maximale constante grâce à un grain céramique à auto-affûtage. Les additifs antiadhésifs réduisent nettement l'adhérence des copeaux et, ainsi, l'encrassement des disques fibre.

Caractéristiques :

- Système de serrage rapide novateur garantissant un maniement confortable sans échauffement.
- Rentabilité élevée grâce à une longue durée de vie et une performance d'enlèvement de matière très élevée. Finition de surface homogène grâce à un abrasif haute qualité.
- Changement d'outil rapide grâce au système de serrage rapide COMBICLICK. Les plateaux-supports doivent être commandés séparément.

D [mm]	Abrasif	Granulométrie	tr/min max.		Réf. article	Désignation	Prix/pièce EUR
115	CO-ALU	36	13 300	25	64194003	CC-FS 115 CO-ALU 36	-
		60	13 300	25	64194006	CC-FS 115 CO-ALU 60	-
		80	13 300	25	64194008	CC-FS 115 CO-ALU 80	-
125	CO-ALU	36	12 200	25	64194103	CC-FS 125 CO-ALU 36	-
		60	12 200	25	64194106	CC-FS 125 CO-ALU 60	-
		80	12 200	25	64194108	CC-FS 125 CO-ALU 80	-



Version VICTOGRAIN-COOL

Pour un meulage très agressif avec un enlèvement de matière maximal, une performance maximale constante et une durée de vie extrêmement élevée sur l'acier, les matériaux durs et les matériaux à mauvaise conductivité thermique. Agents abrasifs actifs combinés au revêtement évitant le colmatage et permettant un ponçage sans échauffement.



Caractéristiques :

- Système de serrage rapide novateur garantissant un maniement confortable sans échauffement.
- Rentabilité élevée grâce à une longue durée de vie et une performance d'enlèvement de matière très élevée. Finition de surface homogène grâce à un abrasif haute qualité.
- Changement d'outil rapide grâce au système de serrage rapide COMBICLICK. Les plateaux-supports doivent être commandés séparément.

D [mm]	Abrasif	Granulométrie	tr/min max.		Réf. article	Désignation	Prix/pièce EUR
100	VICTOGRAIN-COOL	36	15 300	25	64110036	CC-FS 100 VICTOGRAIN-COOL 36	-
		60	15 300	25	64110060	CC-FS 100 VICTOGRAIN-COOL 60	-
		80	15 300	25	64110080	CC-FS 100 VICTOGRAIN-COOL 80	-
115	VICTOGRAIN-COOL	36	13 300	25	64111536	CC-FS 115 VICTOGRAIN-COOL 36	-
		60	13 300	25	64111560	CC-FS 115 VICTOGRAIN-COOL 60	-
		80	13 300	25	64111580	CC-FS 115 VICTOGRAIN-COOL 80	-
125	VICTOGRAIN-COOL	36	12 200	25	64112536	CC-FS 125 VICTOGRAIN-COOL 36	-
		60	12 200	25	64112506	CC-FS 125 VICTOGRAIN-COOL 60	-
		80	12 200	25	64112508	CC-FS 125 VICTOGRAIN-COOL 80	-
180	VICTOGRAIN-COOL	36	8 500	25	64118036	CC-FS 180 VICTOGRAIN-COOL 36	-
		60	8 500	25	64118060	CC-FS 180 VICTOGRAIN-COOL 60	-
		80	8 500	25	64118080	CC-FS 180 VICTOGRAIN-COOL 80	-



Rondelles en non-tissé

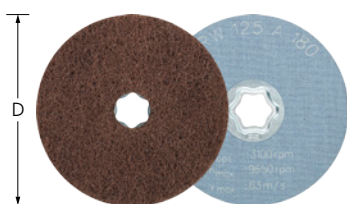

Version tendre CC-VRW

Convient au ponçage ultrafin de moyennes et grandes surfaces et contours ainsi qu'aux travaux de nettoyage sur métal et peinture. Permet d'obtenir des surfaces mates et satinées. Structure très ouverte.



Caractéristiques :

- Idéale pour le ponçage frontal sur des surfaces moyennes et grandes.
- Pas d'encrassement de l'outil grâce à la structure ouverte et la grande flexibilité du non-tissé.
- Système de serrage rapide novateur garantissant un maniement confortable sans échauffement. Commander les plateaux-supports séparément.

D [mm]	Abrasif	Granulométrie	Exécution	tr/min opt.	tr/min max.		Réf. article	Désignation	Prix/pièce EUR
100	A	100	moyenne	3 800	12 000	10	42001032	CC-VRW 100 A 100	-
		180	fine	3 800	12 000	10	42001031	CC-VRW 100 A 180	-
		280	très fine	3 800	12 000	10	42001030	CC-VRW 100 A 280	-
115	A	100	moyenne	3 300	10 500	10	42001052	CC-VRW 115 A 100	-
		180	fine	3 300	10 500	10	42001051	CC-VRW 115 A 180	-

Suite voir page suivante

D [mm]	Abrasif	Granulo-métrie	Exécution	tr/min opt.	tr/min max.		Réf. article	Désignation	Prix/pièce EUR
115	A	280	très fine	3 300	10 500	10	42001050	CC-VRW 115 A 280	-
125	A	100	moyenne	3 100	9 650	10	42001062	CC-VRW 125 A 100	-
		180	fine	3 100	9 650	10	42001061	CC-VRW 125 A 180	-
		280	très fine	3 100	9 650	10	42001060	CC-VRW 125 A 280	-



Version dure CC-VRH

Convient à l'usinage universel de surfaces moyennes et grandes en métal, notamment pour éliminer les traces de pré-ponçage ou les marques d'oxydation et pour les travaux d'ébavurage légers. Permet d'obtenir des surfaces mates et satinées.



Caractéristiques :

- Idéale pour le ponçage frontal sur des surfaces moyennes et grandes.
- Usure faible grâce à une excellente résistance à la rupture. Pas d'encrassement de l'outil grâce à la structure ouverte du non-tissé.
- Système de serrage rapide novateur garantissant un maniement confortable sans échauffement. Commander les plateaux-supports séparément.

D [mm]	Abrasif	Granulo-métrie	Exécution	tr/min opt.	tr/min max.		Réf. article	Désignation	Prix/pièce EUR
100	A	100 G	grossier, brun jaune	3 800	12 000	10	42000032	CC-VRH 100 A 100 G	-
		180 M	moyen, brun rouge	3 800	12 000	10	42000031	CC-VRH 100 A 180 M	-
		240 F	fin, bleu	3 800	12 000	10	42000030	CC-VRH 100 A 240 F	-
115	A	100 G	grossier, brun jaune	3 300	10 500	10	42000052	CC-VRH 115 A 100 G	-
		180 M	moyen, brun rouge	3 300	10 500	10	42000051	CC-VRH 115 A 180 M	-
		240 F	fin, bleu	3 300	10 500	10	42000050	CC-VRH 115 A 240 F	-
125	A	100 G	grossier, brun jaune	3 100	9 650	10	42000062	CC-VRH 125 A 100 G	-
		180 M	moyen, brun rouge	3 100	9 650	10	42000061	CC-VRH 125 A 180 M	-
		240 F	fin, bleu	3 100	9 650	10	42000060	CC-VRH 125 A 240 F	-



Version CC-PNER

Pour obtenir une finition de surface homogène et très fine qui, selon les exigences, suffit à la préparation d'un polissage miroir. Convient particulièrement à l'usinage de grandes surfaces sur les pièces en acier inoxydable (INOX). Disponible dans les versions corindon A et carbure de silicium SiC.



Caractéristiques :

- Idéale pour le ponçage frontal sur des surfaces moyennes et grandes.
- Robustesse élevée au niveau des arêtes, qui sont extrêmement résistantes.
- Système de serrage rapide novateur garantissant un maniement confortable sans échauffement. Commander les plateaux-supports séparément.

D [mm]	Abrasif	Exécution	Granulo-métrie	tr/min opt.	tr/min max.		Réf. article	Désignation	Prix/pièce EUR
100	SiC	W (tendre)	fine	5 700	9 550	5	42002036	CC-PNER W 100 SiC F	-
		MW (mi-tendre)	fine	5 700	9 550	5	42002076	CC-PNER MW 100 SiC F	-
		MH (mi-dur)	fine	5 700	9 550	5	42002136	CC-PNER MH 100 SiC F	-
	A	H (dure)	fine	5 700	9 550	5	42002172	CC-PNER H 100 A F	-
115	SiC	W (tendre)	fine	5 000	8 350	5	42002046	CC-PNER W 115 SiC F	-
		MW (mi-tendre)	fine	5 000	8 350	5	42002086	CC-PNER MW 115 SiC F	-
		MH (mi-dur)	fine	5 000	8 350	5	42002146	CC-PNER MH 115 SiC F	-
	A	MH (mi-dur)	grossière	5 000	8 350	5	47700202	CC-PNER MH 115 A G	-
		H (dure)	fine	5 000	8 350	5	42002182	CC-PNER H 115 A F	-
125	SiC	W (tendre)	fine	4 500	7 650	5	42002056	CC-PNER W 125 SiC F	-
		MW (mi-tendre)	fine	4 500	7 650	5	42002096	CC-PNER MW 125 SiC F	-
		MH (mi-dur)	fine	4 500	7 650	5	42002156	CC-PNER MH 125 SiC F	-
	A	MH (mi-dur)	grossière	4 500	7 650	5	47700203	CC-PNER MH 125 A G	-
		H (dure)	fine	4 500	7 650	5	42002192	CC-PNER H 125 A F	-



Disques POLICLEAN

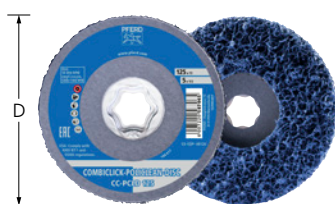

POLICLEAN version PLUS

POLICLEAN est un non-tissé de nettoyage abrasif à structure grossière, développé à partir d'une combinaison spéciale de fibres synthétiques, de résine et de grains abrasifs. Pour les travaux de nettoyage grossiers sur surfaces fines en meulage périphérique, notamment l'élimination de la peinture, de la calamine, des traces d'échauffement, de la rouille et des résidus de colle.

Caractéristiques :

- Adaptation optimale au contour, sans encrassement de l'outil grâce à une flexibilité élevée et structure ouverte.
- Système de serrage rapide novateur garantissant un maniement confortable sans échauffement. Le porte-outil approprié doit être commandé séparément.
- Robustesse élevée au niveau des arêtes, qui sont extrêmement résistantes.

D [mm]	Abrasif		Réf. article	Désignation	Prix/pièce EUR
115	A	5	44692275	CC-PCLD PLUS 115	-
125	A	5	44692276	CC-PCLD PLUS 125	-

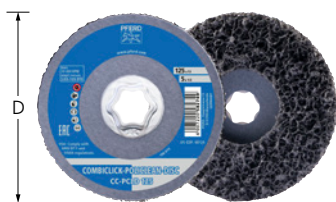

POLICLEAN version standard

POLICLEAN est un non-tissé de nettoyage abrasif à structure grossière, développé à partir d'une combinaison spéciale de fibres synthétiques, de résine et de grains abrasifs. Pour les travaux de nettoyage grossiers en meulage périphérique, notamment l'élimination de la peinture, de la calamine, des traces d'échauffement, de la rouille et des résidus de colle.

Caractéristiques :

- Adaptation optimale au contour, sans encrassement de l'outil grâce à une flexibilité élevée et structure ouverte.
- Système de serrage rapide novateur garantissant un maniement confortable sans échauffement. Le porte-outil approprié doit être commandé séparément.
- Robustesse élevée au niveau des arêtes, qui sont extrêmement résistantes.

D [mm]	Abrasif		Réf. article	Désignation	Prix/pièce EUR
125	SiC	5	44692273	CC-PCLD 115	-
			44692274	CC-PCLD 125	-

4 Rondelles en feutre CC-FR



Version CC-FR

Pour un polissage frontal à l'aide de briques de pâte à polir, de pâtes abrasives ou de pâtes à polir diamant sur des surfaces moyennes à grandes.



Caractéristiques :

- Idéale pour le ponçage frontal sur des surfaces moyennes et grandes.
- Rentabilité élevée grâce à une très longue durée de vie. Précision extrême sur toute la durée de vie grâce à une géométrie très stable.
- Système de serrage rapide novateur garantissant un maniement confortable sans échauffement. Commander les plateaux-supports séparément.

D [mm]	tr/min opt.	tr/min max.		Réf. article	Désignation	Prix/pièce EUR
100	1 900	12 000	5	42003005	CC-FR 100	-
115	1 650	10 500	5	42003015	CC-FR 115	-
125	1 500	9 650	5	42003025	CC-FR 125	-

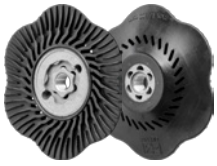

Version CC-GT (moyenne)

Grâce à ce nouveau plateau-support, il est possible d'utiliser les outils COMBICLICK sur les meuleuses d'angle courantes. Différentes duretés pour différentes applications et différents résultats d'usinage.



Caractéristiques :

- Système de serrage rapide novateur garantissant un maniement confortable et un changement d'outil rapide.
- Contrainte thermique nettement réduite grâce à la géométrie des fentes de refroidissement. Rentabilité élevée grâce aux changements d'outil très rapides.
- Le degré de dureté CC-GT (moyen) est indiqué par la couleur noire.

Pour ø d'outil [mm]	Filetage	Dureté	Pour machines de type	tr/min max.		Réf. article	Désignation	Prix/pièce EUR
100	M10	moyenne	Meuleuse d'angle 100, fixation M10	15 300	1	44890190	CC-GT 100 M10	-
115, 125	M14	moyenne	Meuleuse d'angle 115/125, fixation M14	13 300	1	44890150	CC-GT 115-125 M14	-
	5/8	moyenne	Meuleuse d'angle 115/125, fixation 5/8"	13 300	1	44890160	CC-GT 115-125 5/8	-
125	M14	moyenne	Meuleuse d'angle 125, fixation M14	12 200	1	44890151	CC-GT 125 M14	-
	5/8	moyenne	Meuleuse d'angle 125, fixation 5/8"	12 200	1	44890161	CC-GT 125 5/8"	-
180	M14	moyenne	Meuleuse d'angle 180, fixation M14	8 500	1	44890170	CC-GT 180 M14	-
	5/8	moyenne	Meuleuse d'angle 180, fixation 5/8"	8 500	1	44890180	CC-GT 180 5/8	-



Version CC-S-GT (tendre)

Grâce à ce nouveau plateau-support, il est possible d'utiliser les outils COMBICLICK sur les meuleuses d'angle courantes.

Caractéristiques :

- Système de serrage rapide novateur garantissant un maniement confortable et un changement d'outil rapide.
- Contrainte thermique nettement réduite grâce à la géométrie des fentes de refroidissement. Rentabilité élevée grâce aux changements d'outil très rapides.
- Le degré de dureté CC-S-GT (tendre) est indiqué par la couleur grise.

Pour ø d'outil [mm]	Filetage	Dureté	Pour machines de type	tr/min max.		Réf. article	Désignation	Prix/pièce EUR
115, 125	M14	tendre	Meuleuse d'angle 115/125, fixation M14	13 300	1	44890153	CC-S-GT 115-125 M14	-
	5/8	tendre	Meuleuse d'angle 115/125, fixation 5/8"	13 300	1	44890163	CC-S-GT 115-125 5/8-11	-



Version CC-H-GT (dure)

Grâce à ce nouveau plateau-support, il est possible d'utiliser les outils COMBICLICK sur les meuleuses d'angle courantes.

Caractéristiques :

- Système de serrage rapide novateur garantissant un maniement confortable et un changement d'outil rapide.
- Contrainte thermique nettement réduite grâce à la géométrie des fentes de refroidissement. Rentabilité élevée grâce aux changements d'outil très rapides.
- Le degré de dureté CC-H-GT (dur) est indiqué par la couleur bleue.

Pour ø d'outil [mm]	Filetage	Dureté	Pour machines de type	tr/min max.		Réf. article	Désignation	Prix/pièce EUR
115, 125	M14	dure	Meuleuse d'angle 115/125, fixation M14	13 300	1	64199002	CC-H-GT 115-125 M14	-
	5/8	dure	Meuleuse d'angle 115/125, fixation 5/8"	13 300	1	64199012	CC-H-GT 115-125 5/8	-
125	M14	dure	Meuleuse d'angle 125, fixation M14	12 200	1	44890152	CC-H-GT 125 M14	-
	5/8	dure	Meuleuse d'angle 125, fixation 5/8"	12 200	1	44890162	CC-H-GT 125 5/8"	-





Assortiment CC

Assortiment pour l'usinage des surfaces, de l'ébauche au polissage miroir. Les assortiments de ø 125 mm sont particulièrement souples sur les rebords.

Contenu :

Trois disques fibre COMBICLICK de chaque type avec abrasif et granulométrie CO-COOL 36, CO-COOL 120 et A-COOL 220, une rondelle en non-tissé COMBICLICK de chaque type VVRH A 180 M, VRH A 100 G, VRW A 280, VRW A 180, VRW A 100, PNER W SiC F, une pâte à polir universelle, une rondelle en feutre COMBICLICK et un plateau-support COMBICLICK.

- Choix idéal pour résoudre différents problèmes et découvrir le système.
- Choix de modèles courants se complétant les uns les autres.

Caractéristiques :

- Système de serrage rapide novateur garantissant un maniement confortable et un changement d'outil rapide.

Diamètre [mm]	Filetage [mm]		Réf. article	Désignation	Prix/pièce EUR
115	5/8-11	1	49350073	CC-SET 115 5/8-11	-
	M14	1	49350071	CC-SET 115 M14	-
125	5/8-11	1	49350074	CC-SET 125 5/8-11	-
	M14	1	49350072	CC-SET 125 M14	-



L'outil idéal en un claquement de doigts

Groupe de matériaux ▼			Abrusif ►								
			Corindon A	Zircon Z	Grain céramique CO	VICTOGRAIN	Corindon A-COOL	Zircon Z-COOL	Grain céramique CO-COOL (PLUS)	Grain céramique CO-ALU	VICTOGRAIN-COOL
Acier, acier moulé	Aciers non trempés, non traités	Aciers de construction, aciers au carbone, aciers à outils, aciers non alliés, aciers moulés	●	○	●	●					○
	Aciers trempés, traités	Aciers à outils, aciers traités, aciers alliés, aciers moulés	○	●	●	●					○
Acier inoxydable (INOX)	Aciers résistants à la corrosion et aux acides	Aciers inoxydables austénitiques et ferritiques		○		○	●	●	●		●
Métaux non ferreux	Métaux non ferreux tendres	Alliages d'aluminium tendres	○				●	○	○	○	
		Laiton, cuivre, zinc	●	○	○					○	
	Métaux non ferreux durs	Alliages d'aluminium durs	●	○	○					○	
		Bronze, titane		○	○	○		●	●		●
	Matières réfractaires	Alliages à base de nickel et de cobalt		○	○	○		●	●	○	●
Fonte	Fonte grise, fonte blanche	Fonte à graphite lamellaire EN-GJL (GG), fonte nodulaire/fonte à graphite sphéroïdal EN-GJS (GGG), fonte malléable à cœur blanc EN-GJMW (GTW), fonte malléable à cœur noir EN-GJMB (GTS)	●	○	●						
Matières plastiques, autres matériaux		Matières plastiques renforcées de fibres, matières thermoplastiques, bois, panneaux de particules, peintures	●								

● = parfaitement adapté ○ = bien adapté

Consignes de sécurité

- La vitesse circonférentielle maximale autorisée est de 80 m/s.
- Pour des raisons de sécurité, ne jamais dépasser la vitesse maximale admissible.



Porter une protection oculaire !



Porter une protection auditive !



Porter des gants !



Porter un masque antipoussière !



Utiliser des plateaux-supports !



Respecter les recommandations de sécurité !



Ne convient pas au meulage sous arrosage !



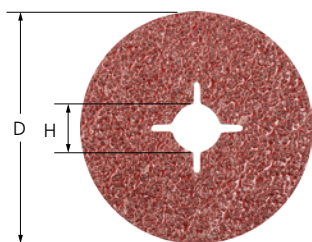

Version corindon A

Pour le ponçage grossier à fin universel dans l'industrie et les métiers de l'artisanat.



Caractéristiques :

- Rentabilité élevée grâce à une longue durée de vie et une performance d'enlèvement de matière très élevée.
- Finition de surface homogène grâce à un abrasif haute qualité. Adaptation optimale au contour grâce à une flexibilité élevée.
- Adaptation optimale aux contours en combinaison avec le plateau-support correspondant. Les plateaux-supports doivent être commandés séparément.

D [mm]	H [mm]	Abrasif	Granulo-métrie	tr/min max.		Réf. article	Désignation	Prix/pièce EUR
modèle avec fente								
115	22	A	16	13 300	25	64101111	FS 115-22 A 16	-
			24	13 300	25	64102111	FS 115-22 A 24	-
			36	13 300	25	64103111	FS 115-22 A 36	-
			50	13 300	25	64105111	FS 115-22 A 50	-
			60	13 300	25	64106111	FS 115-22 A 60	-
			80	13 300	25	64108111	FS 115-22 A 80	-
			100	13 300	25	64110111	FS 115-22 A 100	-
			120	13 300	25	64112111	FS 115-22 A 120	-
125	22	A	16	12 200	25	64101125	FS 125-22 A 16	-
			24	12 200	25	64102125	FS 125-22 A 24	-
			36	12 200	25	64103125	FS 125-22 A 36	-
			50	12 200	25	64105125	FS 125-22 A 50	-
			60	12 200	25	64106125	FS 125-22 A 60	-
			80	12 200	25	64108125	FS 125-22 A 80	-
			100	12 200	25	64110125	FS 125-22 A 100	-
			120	12 200	25	64112125	FS 125-22 A 120	-
150	22	A	36	10 200	25	64103155	FS 150-22 A 36	-
			60	10 200	25	64106155	FS 150-22 A 60	-
			80	10 200	25	64108155	FS 150-22 A 80	-
180	22	A	16	8 500	25	64101175	FS 180-22 A 16	-
			24	8 500	25	64102175	FS 180-22 A 24	-
			36	8 500	25	64103175	FS 180-22 A 36	-
			50	8 500	25	64105175	FS 180-22 A 50	-
			60	8 500	25	64106175	FS 180-22 A 60	-
			80	8 500	25	64108175	FS 180-22 A 80	-
			100	8 500	25	64110175	FS 180-22 A 100	-
			120	8 500	25	64112175	FS 180-22 A 120	-
sans fente								
100	16	A	16	15 300	25	69401127	FS 100-16 A 16	-
			24	15 300	25	69401016	FS 100-16 A 24	-
			36	15 300	25	69401015	FS 100-16 A 36	-
			50	15 300	25	69401065	FS 100-16 A 50	-
			60	15 300	25	69401023	FS 100-16 A 60	-
			80	15 300	25	69401024	FS 100-16 A 80	-
			100	15 300	25	69401019	FS 100-16 A 100	-
			120	15 300	25	69401067	FS 100-16 A 120	-

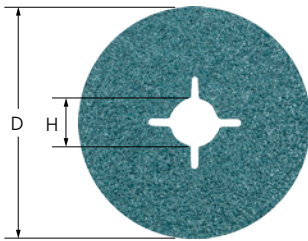

Version corindon zirconien Z

Rendement d'enlèvement de matière élevé et longue durée de vie pour les travaux de ponçage grossier.

Caractéristiques :

- Rentabilité élevée grâce à une longue durée de vie et une performance d'enlèvement de matière très élevée.
- Finition de surface homogène grâce à un abrasif haute qualité. Adaptation optimale au contour grâce à une flexibilité élevée.
- Adaptation optimale aux contours en combinaison avec le plateau-support correspondant. Les plateaux-supports doivent être commandés séparément.

D [mm]	H [mm]	Abrasif	Granulométrie	tr/min max.		Réf. article	Désignation	Prix/pièce EUR
modèle avec fente								
115	22	Z	24	13 300	25	64202111	FS 115-22 Z 24	-
			36	13 300	25	64203111	FS 115-22 Z 36	-
			50	13 300	25	64205111	FS 115-22 Z 50	-
			60	13 300	25	64206111	FS 115-22 Z 60	-
			80	13 300	25	64208111	FS 115-22 Z 80	-
			100	13 300	25	64210111	FS 115-22 Z 100	-
			120	13 300	25	64212111	FS 115-22 Z 120	-
125	22	Z	24	12 200	25	64202125	FS 125-22 Z 24	-
			36	12 200	25	64203125	FS 125-22 Z 36	-
			50	12 200	25	64205125	FS 125-22 Z 50	-
			60	12 200	25	64206125	FS 125-22 Z 60	-
			80	12 200	25	64208125	FS 125-22 Z 80	-
			100	12 200	25	64210125	FS 125-22 Z 100	-
			120	12 200	25	64212125	FS 125-22 Z 120	-
180	22	Z	24	8 500	25	64202175	FS 180-22 Z 24	-
			36	8 500	25	64203175	FS 180-22 Z 36	-
			50	8 500	25	64205175	FS 180-22 Z 50	-
			60	8 500	25	64206175	FS 180-22 Z 60	-
			80	8 500	25	64208175	FS 180-22 Z 80	-
			100	8 500	25	64210175	FS 180-22 Z 100	-
			120	8 500	25	64212175	FS 180-22 Z 120	-
sans fente								
100	16	Z	24	15 300	25	69401548	FS 100-16 Z 24	-
			36	15 300	25	69401549	FS 100-16 Z 36	-
			50	15 300	25	69401550	FS 100-16 Z 50	-
			60	15 300	25	69401495	FS 100-16 Z 60	-
			80	15 300	25	69401551	FS 100-16 Z 80	-
			100	15 300	25	69401496	FS 100-16 Z 100	-
			120	15 300	25	69401552	FS 100-16 Z 120	-



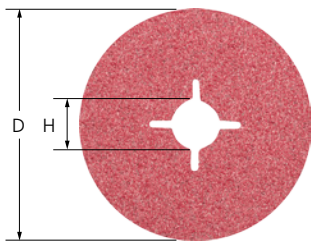

Version grain céramique CO

Pour un ponçage agressif à enlèvement de matière maximal et une durée de vie très élevée. Performance maximale constante grâce à un grain céramique auto-affûtant. Le grain céramique a été spécialement conçu pour l'usinage des matériaux durs et en couches.

Caractéristiques :

- Rentabilité élevée grâce à une longue durée de vie et une performance d'enlèvement de matière très élevée.
- Finition de surface homogène grâce à un abrasif haute qualité. Adaptation optimale au contour grâce à une flexibilité élevée.
- Adaptation optimale aux contours en combinaison avec le plateau-support correspondant. Les plateaux-supports doivent être commandés séparément.

D [mm]	H [mm]	Abrasif	Granulométrie	tr/min max.		Réf. article	Désignation	Prix/pièce EUR
modèle avec fente								
115	22	CO	24	13 300	25	64152111	FS 115-22 CO 24	-
			36	13 300	25	64153111	FS 115-22 CO 36	-
			50	13 300	25	64155111	FS 115-22 CO 50	-
			60	13 300	25	64156111	FS 115-22 CO 60	-
			80	13 300	25	64158111	FS 115-22 CO 80	-
			120	13 300	25	64162111	FS 115-22 CO 120	-
125	22	CO	24	12 200	25	64152125	FS 125-22 CO 24	-
			36	12 200	25	64153125	FS 125-22 CO 36	-
			50	12 200	25	64155125	FS 125-22 CO 50	-
			60	12 200	25	64156125	FS 125-22 CO 60	-
			80	12 200	25	64158125	FS 125-22 CO 80	-
			120	12 200	25	64162125	FS 125-22 CO 120	-
180	22	CO	24	8 500	25	64152175	FS 180-22 CO 24	-
			36	8 500	25	64153175	FS 180-22 CO 36	-
			60	8 500	25	64156175	FS 180-22 CO 60	-
			80	8 500	25	64158175	FS 180-22 CO 80	-
			120	8 500	25	64162175	FS 180-22 CO 120	-

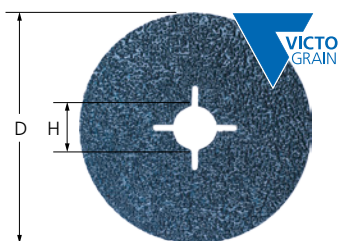

Version VICTOGRAIN

Pour un ponçage extrêmement agressif avec un enlèvement de matière maximal sur l'acier et les matériaux durs, parallèlement à une durée de vie exceptionnelle. Performance maximale ultime et constante.



Caractéristiques :

- Rentabilité élevée grâce à une longue durée de vie et une performance d'enlèvement de matière très élevée.
- Finition de surface homogène grâce à un abrasif haute qualité. Adaptation optimale au contour grâce à une flexibilité élevée.
- Adaptation optimale aux contours en combinaison avec le plateau-support correspondant. Les plateaux-supports doivent être commandés séparément.

D [mm]	H [mm]	Abrasif	Granulométrie	tr/min max.		Réf. article	Désignation	Prix/pièce EUR
modèle avec fente								
115	22	VICTOGRAIN	36	13 300	25	64279012	FS 115-22 VICTOGRAIN 36	-
			60	13 300	25	64279021	FS 115-22 VICTOGRAIN 60	-
			80	13 300	25	64279022	FS 115-22 VICTOGRAIN 80	-
125	22	VICTOGRAIN	36	12 200	25	64279013	FS 125-22 VICTOGRAIN 36	-
			60	12 200	25	64279023	FS 125-22 VICTOGRAIN 60	-
			80	12 200	25	64279024	FS 125-22 VICTOGRAIN 80	-
150	22	VICTOGRAIN	36	10 200	25	64279018	FS 150-22 VICTOGRAIN 36	-

Suite voir page suivante

D [mm]	H [mm]	Abrasif	Granulo-métrie	tr/min max.		Réf. article	Désignation	Prix/pièce EUR
150	22	VICTOGRAIN	60	10 200	25	64279025	FS 150-22 VICTOGRAIN 60	-
			80	10 200	25	64279026	FS 150-22 VICTOGRAIN 80	-
180	22	VICTOGRAIN	36	8 500	25	64279014	FS 180-22 VICTOGRAIN 36	-
			60	8 500	25	64279027	FS 180-22 VICTOGRAIN 60	-
			80	8 500	25	64279028	FS 180-22 VICTOGRAIN 80	-
sans fente								
100	16	VICTOGRAIN	36	15 300	25	64279011	FS 100-16 VICTOGRAIN 36	-
			60	15 300	25	64279019	FS 100-16 VICTOGRAIN 60	-
			80	15 300	25	64279020	FS 100-16 VICTOGRAIN 80	-

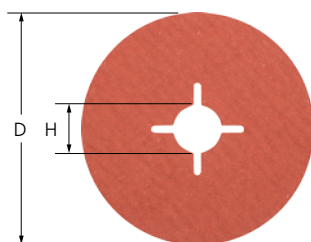

Version corindon A-COOL

Pour le ponçage universel fin à ultrafin sur les matériaux faiblement thermoconducteurs comme l'acier inoxydable. Des agents abrasifs actifs améliorent l'enlèvement de matière, évitent l'encrassement et permettent un ponçage sans échauffement.



Caractéristiques :

- Rentabilité élevée grâce à une longue durée de vie et une performance d'enlèvement de matière très élevée.
- Finition de surface homogène grâce à un abrasif haute qualité. Adaptation optimale au contour grâce à une flexibilité élevée.
- Adaptation optimale aux contours en combinaison avec le plateau-support correspondant. Les plateaux-supports doivent être commandés séparément.

D [mm]	H [mm]	Abrasif	Granulo-métrie	tr/min max.		Réf. article	Désignation	Prix/pièce EUR
modèle avec fente								
115	22	A-COOL	50	13 300	25	64125111	FS 115-22 A-COOL 50	-
			60	13 300	25	64126111	FS 115-22 A-COOL 60	-
			80	13 300	25	64128111	FS 115-22 A-COOL 80	-
			100	13 300	25	64130111	FS 115-22 A-COOL 100	-
			120	13 300	25	64132111	FS 115-22 A-COOL 120	-
			150	13 300	25	64135111	FS 115-22 A-COOL 150	-
			180	13 300	25	64138111	FS 115-22 A-COOL 180	-
125	22	A-COOL	60	12 200	25	64126125	FS 125-22 A-COOL 60	-
			80	12 200	25	64128125	FS 125-22 A-COOL 80	-
			100	12 200	25	64130125	FS 125-22 A-COOL 100	-
			120	12 200	25	64132125	FS 125-22 A-COOL 120	-
			150	12 200	25	64135125	FS 125-22 A-COOL 150	-
			180	12 200	25	64138125	FS 125-22 A-COOL 180	-
180	22	A-COOL	50	8 500	25	64125175	FS 180-22 A-COOL 50	-
			60	8 500	25	64126175	FS 180-22 A-COOL 60	-
			80	8 500	25	64128175	FS 180-22 A-COOL 80	-
			100	8 500	25	64130175	FS 180-22 A-COOL 100	-
			120	8 500	25	64132175	FS 180-22 A-COOL 120	-
			150	8 500	25	64135175	FS 180-22 A-COOL 150	-
			180	8 500	25	64138175	FS 180-22 A-COOL 180	-
			220	8 500	25	64142175	FS 180-22 A-COOL 220	-



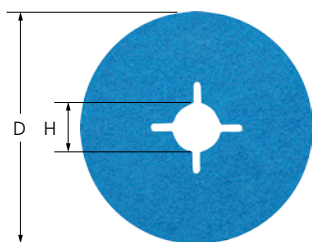

Version corindon zirconien Z-COOL

Rendement d'usinage élevé sans échauffement pour les travaux de ponçage grossier. Des agents abrasifs actifs améliorent l'enlèvement de matière, évitent l'encrassement et permettent un ponçage sans échauffement.

Caractéristiques :

- Rentabilité élevée grâce à une longue durée de vie et une performance d'enlèvement de matière très élevée.
- Finition de surface homogène grâce à un abrasif haute qualité. Adaptation optimale au contour grâce à une flexibilité élevée.

- Adaptation optimale aux contours en combinaison avec le plateau-support correspondant. Les plateaux-supports doivent être commandés séparément.

D [mm]	H [mm]	Abrasif	Granulométrie	tr/min max.		Réf. article	Désignation	Prix/pièce EUR
modèle avec fente								
115	22	Z-COOL	60	13 300	25	64276111	FS 115-22 Z-COOL 60	-
125	22	Z-COOL	36	12 200	25	64273125	FS 125-22 Z-COOL 36	-
			60	12 200	25	64276125	FS 125-22 Z-COOL 60	-
			80	12 200	25	64278125	FS 125-22 Z-COOL 80	-

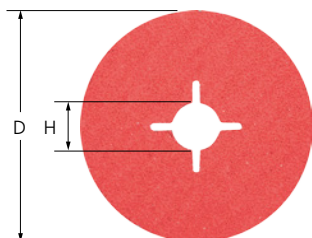

Version grain céramique CO-COOL

Performance maximale constante et meulage agressif grâce à un grain céramique à auto-affûtage. Les agents abrasifs actifs améliorent l'enlèvement de matière, évitent l'encrassement et permettent un ponçage sans échauffement sur les matériaux durs et faiblement thermoconducteurs.



Caractéristiques :

- Rentabilité élevée grâce à une longue durée de vie et une performance d'enlèvement de matière très élevée.
- Finition de surface homogène grâce à un abrasif haute qualité. Adaptation optimale au contour grâce à une flexibilité élevée.
- Adaptation optimale aux contours en combinaison avec le plateau-support correspondant. Les plateaux-supports doivent être commandés séparément.

D [mm]	H [mm]	Abrasif	Granulométrie	tr/min max.		Réf. article	Désignation	Prix/pièce EUR
modèle avec fente								
115	22	CO-COOL	24	13 300	25	64172111	FS 115-22 CO-COOL 24	-
			36	13 300	25	64173111	FS 115-22 CO-COOL 36	-
			50	13 300	25	64175111	FS 115-22 CO-COOL 50	-
			60	13 300	25	64176111	FS 115-22 CO-COOL 60	-
			80	13 300	25	64178111	FS 115-22 CO-COOL 80	-
			100	13 300	25	64180111	FS 115-22 CO-COOL 100	-
			120	13 300	25	64182111	FS 115-22 CO-COOL 120	-
125	22	CO-COOL	24	12 200	25	64172125	FS 125-22 CO-COOL 24	-
			36	12 200	25	64173125	FS 125-22 CO-COOL 36	-
			50	12 200	25	64175125	FS 125-22 CO-COOL 50	-
			60	12 200	25	64176125	FS 125-22 CO-COOL 60	-
			80	12 200	25	64178125	FS 125-22 CO-COOL 80	-
			100	12 200	25	64180125	FS 125-22 CO-COOL 100	-
			120	12 200	25	64182125	FS 125-22 CO-COOL 120	-
180	22	CO-COOL	24	8 500	25	64172175	FS 180-22 CO-COOL 24	-
			36	8 500	25	64173175	FS 180-22 CO-COOL 36	-
			50	8 500	25	64175175	FS 180-22 CO-COOL 50	-
			60	8 500	25	64176175	FS 180-22 CO-COOL 60	-
			80	8 500	25	64178175	FS 180-22 CO-COOL 80	-

Suite voir page suivante



D [mm]	H [mm]	Abrasif	Granulo-métrie	tr/min max.		Réf. article	Désignation	Prix/pièce EUR
180	22	CO-COOL	100	8 500	25	64180175	FS 180-22 CO-COOL 100	-
			120	8 500	25	64182175	FS 180-22 CO-COOL 120	-
sans fente								
100	16	CO-COOL	24	15 300	25	69401583	FS 100-16 CO-COOL 24	-
			36	15 300	25	69401553	FS 100-16 CO-COOL 36	-
			50	15 300	25	69401554	FS 100-16 CO-COOL 50	-
			60	15 300	25	69401555	FS 100-16 CO-COOL 60	-
			80	15 300	25	69401556	FS 100-16 CO-COOL 80	-
			120	15 300	25	69401584	FS 100-16 CO-COOL 120	-

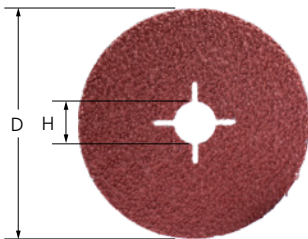

Version grain céramique CO-COOL PLUS

Performance maximale constante et meulage maximale agressif grâce à un grain céramique à auto-affûtage. Les agents abrasifs actifs améliorent l'enlèvement de matière, évitent l'encrassement et permettent un ponçage sans échauffement sur les matériaux durs et faiblement thermoconducteurs.

Caractéristiques :

- Rentabilité élevée grâce à une longue durée de vie et un enlèvement de matière maximal.
- Finition de surface homogène grâce à un abrasif haute qualité. Adaptation optimale au contour grâce à une flexibilité élevée.

D [mm]	H [mm]	Abrasif	Granulo-métrie	tr/min max.		Réf. article	Désignation	Prix/pièce EUR
modèle avec fente								
115	22	CO-COOL-PLUS	24	13 300	25	64172115	FS115-22 CO-COOL PLUS 24	-
125	22	CO-COOL-PLUS	24	12 200	25	64172126	FS125-22 CO-COOL PLUS 24	-
180	22	CO-COOL-PLUS	24	8 500	25	64172180	FS180-22 CO-COOL PLUS 24	-

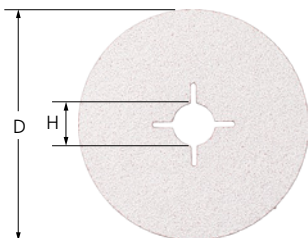

Version grain céramique CO-ALU

Pour un ponçage agressif avec un enlèvement de matière extrême lors de l'usinage de métaux non ferreux. Performance maximale constante grâce à un grain céramique à auto-affûtage. Les additifs antiadhésifs dans le revêtement réduisent nettement l'adhérence des copeaux et, ainsi, l'encrassement des disques fibre.



Caractéristiques :

- Rentabilité élevée grâce à une longue durée de vie et une performance d'enlèvement de matière très élevée.
- Finition de surface homogène grâce à un abrasif haute qualité. Adaptation optimale au contour grâce à une flexibilité élevée.
- Adaptation optimale aux contours en combinaison avec le plateau-support correspondant. Les plateaux-supports doivent être commandés séparément.

D [mm]	H [mm]	Abrasif	Granulo-métrie	tr/min max.		Réf. article	Désignation	Prix/pièce EUR
modèle avec fente								
115	22	CO-ALU	36	13 300	25	64281136	FS 115-22 CO-ALU 36	-
			60	13 300	25	64281160	FS 115-22 CO-ALU 60	-
			80	13 300	25	64281180	FS 115-22 CO-ALU 80	-
125	22	CO-ALU	36	12 200	25	64281236	FS 125-22 CO-ALU 36	-
			60	12 200	25	64281260	FS 125-22 CO-ALU 60	-
			80	12 200	25	64281280	FS 125-22 CO-ALU 80	-
180	22	CO-ALU	36	8 500	25	64281836	FS 180-22 CO-ALU 36	-
			60	8 500	25	64281860	FS 180-22 CO-ALU 60	-
			80	8 500	25	64281880	FS 180-22 CO-ALU 80	-

Suite voir page suivante

Disques fibre

Disques fibre FS



D [mm]	H [mm]	Abrasif	Granulo-métrie	tr/min max.		Réf. article	Désignation	Prix/pièce EUR
sans fente								
100	16	CO-ALU	36	15 300	25	64281036	FS 100-16 CO-ALU 36	-
			60	15 300	25	64281060	FS 100-16 CO-ALU 60	-
			80	15 300	25	64281080	FS 100-16 CO-ALU 80	-

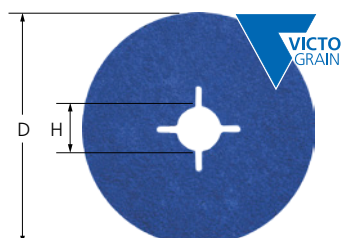

Version VICTOGRAIN-COOL

Pour un meulage très agressif avec un enlèvement de matière maximal, une performance maximale constante et une durée de vie extrêmement élevée sur l'acier, les matériaux durs et les matériaux à mauvaise conductivité thermique. Agents abrasifs actifs combinés au revêtement évitant le colmatage et permettant un ponçage sans échauffement.

Caractéristiques :

- Rentabilité élevée grâce à une longue durée de vie et une performance d'enlèvement de matière très élevée.
- Finition de surface homogène grâce à un abrasif haute qualité. Adaptation optimale au contour grâce à une flexibilité élevée.
- Adaptation optimale aux contours en combinaison avec le plateau-support correspondant. Les plateaux-supports doivent être commandés séparément.

D [mm]	H [mm]	Abrasif	Granulo-métrie	tr/min max.		Réf. article	Désignation	Prix/pièce EUR
modèle avec fente								
115	22	VICTOGRAIN-COOL	36	13 300	25	64279002	FS 115-22 VICTOGRAIN-COOL 36	-
			60	13 300	25	64279031	FS 115-22 VICTOGRAIN-COOL 60	-
			80	13 300	25	64279032	FS 115-22 VICTOGRAIN-COOL 80	-
125	22	VICTOGRAIN-COOL	36	12 200	25	64279003	FS 125-22 VICTOGRAIN-COOL 36	-
			60	12 200	25	64279033	FS 125-22 VICTOGRAIN-COOL 60	-
			80	12 200	25	64279034	FS 125-22 VICTOGRAIN-COOL 80	-
150	22	VICTOGRAIN-COOL	36	10 200	25	69401655	FS 150-22 VICTOGRAIN-COOL 36	-
			60	10 200	25	64279035	FS 150-22 VICTOGRAIN-COOL 60	-
			80	10 200	25	64279036	FS 150-22 VICTOGRAIN-COOL 80	-
180	22	VICTOGRAIN-COOL	36	8 500	25	64279004	FS 180-22 VICTOGRAIN-COOL 36	-
			60	8 500	25	64279037	FS 180-22 VICTOGRAIN-COOL 60	-
			80	8 500	25	64279038	FS 180-22 VICTOGRAIN-COOL 80	-
sans fente								
100	16	VICTOGRAIN-COOL	36	15 300	25	64279001	FS 100-16 VICTOGRAIN-COOL 36	-
			60	15 300	25	64279029	FS 100-16 VICTOGRAIN-COOL 60	-
			80	15 300	25	64279030	FS 100-16 VICTOGRAIN-COOL 80	-

Plateaux-supports



Version GT

Plateau-support pour disque fibre pour une adaptation optimale aux contours. Conforme ISO 15636.

Caractéristiques :

- Pour l'utilisation de disques fibre sur les modèles de meuleuse d'angle courants.

Pour ø d'outil [mm]	Filetage	Pour machines de type	tr/min max.		Réf. article	Désignation	Prix/pièce EUR
100	M10	Meuleuse d'angle 100, fixation M10	15 300	1	44890015	GT 100 MF M10	-
115	M10	Meuleuse d'angle 115, fixation M10	13 300	1	44890020	GT 115 MF M10	-
	M14	Meuleuse d'angle 115, fixation M14	13 300	1	44890030	GT 115 MF M14	-
125	M14	Meuleuse d'angle 125, fixation M14	12 200	1	44890040	GT 125 MF M14	-

Suite voir page suivante



Pour ø d'outil [mm]	Filetage	Pour machines de type	tr/min max.		Réf. article	Désignation	Prix/pièce EUR
150	M14	Meuleuse d'angle 150, fixation M14	10 200	1	44890050	GT 150 MF M14	-
180	M14	Meuleuse d'angle 180, fixation M14	8 500	1	44890060	GT 180 MF M14	-



Version H-GT

Plateau-support hautes performances pour disques fibre présentant une durée de vie élevée grâce à sa matière plastique renforcée de fibres de verre résistante à l'usure. Les disques fibre convainquent par leur robustesse et leur rigidité permettant un rendement d'enlèvement de matière élevé et sans échauffement grâce aux ailettes de refroidissement disposées radialement.

Caractéristiques :

- Pour l'utilisation de disques fibre sur les modèles de meuleuse d'angle courants.

Pour ø d'outil [mm]	Filetage	Pour machines de type	tr/min max.		Réf. article	Désignation	Prix/pièce EUR
115	M14	Meuleuse d'angle 115, fixation M14	13 300	1	44890080	H-GT 115 MF M14	-
125	M14	Meuleuse d'angle 125, fixation M14	12 200	1	44890090	H-GT 125 MF M14	-
180	M14	Meuleuse d'angle 180, fixation M14	8 500	1	44890100	H-GT 180 MF M14	-



Version HT-GT

Plateau-support flexible et extrêmement résistant aux hautes températures pour disques fibre, durée de vie élevée grâce à son matériau thermorésistant. Permet un travail de précision grâce à sa grande souplesse. Conforme ISO 15636.

Caractéristiques :

- Pour l'utilisation de disques fibre sur les modèles de meuleuse d'angle courants.

Pour ø d'outil [mm]	Filetage	Pour machines de type	tr/min max.		Réf. article	Désignation	Prix/pièce EUR
115	M14	Meuleuse d'angle 115, fixation M14	13 300	1	44890200	HT-GT 115 MF M14	-
125	M14	Meuleuse d'angle 125, fixation M14	12 200	1	44890210	HT-GT 125 MF M14	-
180	M14	Meuleuse d'angle 180, fixation M14	8 500	1	44890220	HT-GT 180 MF M14	-

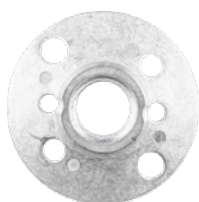

Écrous de serrage FL-GT pour plateau-support GT

Accessoires pour les plateaux-supports de version GT.

Caractéristiques :

- Écart entre alésages adapté aux clés à ergots courantes.

Filetage	Pour machines de type		Réf. article	Désignation	Prix/pièce EUR
M14	Meuleuse d'angle 80–115, fixation M14	1	44890120	FL-GT 80-115 M14	-
M10	Meuleuse d'angle 100, fixation M10	1	44890110	FL-GT 100 M10	-
	Meuleuse d'angle 115, fixation M10	1	44890111	FL-GT 115 M10	-
M14	Meuleuse d'angle 125, fixation M14	1	44890130	FL-GT 125 M14	-
	Meuleuse d'angle 150–230, fixation M14	1	44890140	FL-GT 150-230 M14	-





Support pour disques fibre

Support en plastique résistant aux chocs pour le rangement sûr et précis des disques fibre. Le support peut être posé ou vissé sur les murs.

Caractéristiques :

- Rangement optimal des disques abrasifs en fibres.
- Avec dispositif de réglage rapide et trous de fixation au pied.
- Convient aux diamètres de disques fibre de 100 mm à 230 mm.

	Réf. article	Désignation	Prix/pièce EUR
1	44858015	STORAGE FS-S 100-230	-



Consignes de sécurité

- La vitesse circonférentielle maximale autorisée est de 32 m/s.
- Pour des raisons de sécurité, ne jamais dépasser la vitesse maximale admissible.
- Centrer les rondelles auto-agrippantes sur le porte-outil.



Porter une protection oculaire !



Porter une protection auditive !



Porter des gants !



Porter un masque antipoussière !



Utiliser des plateaux-supports !



Respecter les recommandations de sécurité !



Ne convient pas au meulage sous arrosage !



Version corindon A

Ces rondelles auto-agrippantes conviennent pour les travaux de ponçage universels, du ponçage grossier au ponçage fin de grandes surfaces dans l'industrie et les métiers de l'artisanat.



Caractéristiques :

- Changement d'outil rapide grâce au système auto-agrippant.
- Adaptation optimale au contour grâce à une flexibilité élevée.
- Le porte-outil pour rondelles auto-agrippantes est compatible avec les modèles de meuleuse d'angle à faible vitesse ou à variateur de vitesse courants à fixation M14.

D ₁ [mm]	Abrasif	Granulo- métrie	tr/min opt.	tr/min max.		Réf. article	Désignation	Prix/pièce EUR
115	A	40	5 000	5 300	50	42871104	KR 115 A 40	-
		60	5 000	5 300	50	42871106	KR 115 A 60	-
		80	5 000	5 300	50	42871108	KR 115 A 80	-
		120	5 000	5 300	50	42871112	KR 115 A 120	-
		150	5 000	5 300	50	42871115	KR 115 A 150	-
		180	5 000	5 300	50	42871118	KR 115 A 180	-
125	A	40	4 600	4 850	50	42871204	KR 125 A 40	-
		60	4 600	4 850	50	42871206	KR 125 A 60	-
		80	4 600	4 850	50	42871208	KR 125 A 80	-
		120	4 600	4 850	50	42871212	KR 125 A 120	-
		150	4 600	4 850	50	42871215	KR 125 A 150	-
		180	4 600	4 850	50	42871218	KR 125 A 180	-



Rondelles auto-agrippantes

Rondelles auto-agrippantes KR

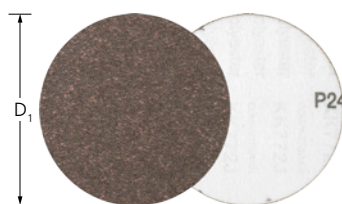

Version corindon A grain compact

Grâce à sa large palette de grains, convient parfaitement au ponçage fin à très fin ainsi qu'à la préparation progressive au polissage de grandes surfaces.



Caractéristiques :

- Changement d'outil rapide grâce au système auto-agrippant. Adaptation optimale au contour grâce à une flexibilité élevée.
- Très longue durée de vie et rugosité de surface constante sur toute la durée de vie grâce au grain compact à auto-affûtage.

D ₁ [mm]	Abrasif	Granulométrie	tr/min opt.	tr/min max.		Réf. article	Désignation	Prix/pièce EUR
115	A-CK	120	5 000	5 300	50	42870004	KR 115 A 120 CK	-
		180	5 000	5 300	50	42870006	KR 115 A 180 CK	-
		240	5 000	5 300	50	42870008	KR 115 A 240 CK	-
		320	5 000	5 300	50	42870010	KR 115 A 320 CK	-
		400	5 000	5 300	50	42870012	KR 115 A 400 CK	-
		600	5 000	5 300	50	42870014	KR 115 A 600 CK	-
		800	5 000	5 300	50	42870016	KR 115 A 800 CK	-
		1000	5 000	5 300	50	42870018	KR 115 A 1000 CK	-
125	A-CK	120	4 600	4 850	50	42870104	KR 125 A 120 CK	-
		180	4 600	4 850	50	42870106	KR 125 A 180 CK	-
		240	4 600	4 850	50	42870108	KR 125 A 240 CK	-
		320	4 600	4 850	50	42870110	KR 125 A 320 CK	-
		400	4 600	4 850	50	42870112	KR 125 A 400 CK	-
		600	4 600	4 850	50	42870114	KR 125 A 600 CK	-
		800	4 600	4 850	50	42870116	KR 125 A 800 CK	-
		1000	4 600	4 850	50	42870118	KR 125 A 1000 CK	-
		1200	4 600	4 850	50	42870120	KR 125 A 1200 CK	-

Porte-outils pour rondelles auto-agrippantes KRH



Version KRH

Support flexible pour l'utilisation de rondelles auto-agrippantes sur des meuleuses d'angle à vitesse réglable ou à vitesse lente avec fixation M14.

Caractéristiques :

- Changement d'outil rapide grâce au système auto-agrippant.

D [mm]	Filetage	Dureté	tr/min max.		Réf. article	Désignation	Prix/pièce EUR
115	M14	tendre	5 300	1	42710155	KRH-S 115 M14	-
		moyenne	5 300	1	42710154	KRH 115 M14	-
125	M14	tendre	4 850	1	42710255	KRH-S 125 M14	-
		moyenne	4 850	1	42710254	KRH 125 M14	-

Consignes de sécurité

- La vitesse circonférentielle maximale autorisée est de 20 m/s.
- Pour des raisons de sécurité, ne jamais dépasser la vitesse maximale admissible.



Porter une protection oculaire !



Porter une protection auditive !



Porter des gants !



Porter un masque antipoussière !



Respecter les recommandations de sécurité !



Pastilles abrasives autocollantes PSA



Version corindon A

Pastilles abrasives autocollantes spécialement conçues pour la fabrication d'outils et de moules. Pour les pièces aux contours nombreux et filigranes. Réalisation progressive de différentes finitions de surface, du grain grossier au grain très fin.

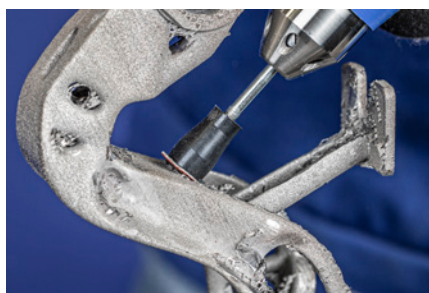

Caractéristiques :

- Adaptation optimale au contour grâce à une flexibilité élevée.
- Maintien de la rondelle sur le plateau-support assuré grâce à un adhésif de qualité.
- Changement d'outil simple et rapide. Les plateaux-supports doivent être commandés séparément.

D ₁ [mm]	Abrasif	Granulo- métrie	tr/min opt.	tr/min max.		Réf. article	Désignation	Prix/pièce EUR
12	A	60	16 000	31 800	100	42832006	PSA 12 A 60	-
		80	16 000	31 800	100	42832008	PSA 12 A 80	-
		120	16 000	31 800	100	42832012	PSA 12 A 120	-
		180	16 000	31 800	100	42832018	PSA 12 A 180	-
		240	16 000	31 800	100	42832024	PSA 12 A 240	-
		320	16 000	31 800	100	42832032	PSA 12 A 320	-
		400	16 000	31 800	100	42832040	PSA 12 A 400	-
20	A	60	10 000	19 100	100	42832060	PSA 20 A 60	-
		80	10 000	19 100	100	42832106	PSA 20 A 80	-
		120	10 000	19 100	100	42832108	PSA 20 A 120	-
		180	10 000	19 100	100	42832112	PSA 20 A 180	-
		240	10 000	19 100	100	42832118	PSA 20 A 240	-
		320	10 000	19 100	100	42832124	PSA 20 A 320	-
		400	10 000	19 100	100	42832132	PSA 20 A 400	-
30	A	60	6 500	12 700	100	42832140	PSA 20 A 600	-
		80	6 500	12 700	100	42832160	PSA 20 A 80	-
		120	6 500	12 700	100	42832206	PSA 30 A 120	-
		180	6 500	12 700	100	42832208	PSA 30 A 180	-
		240	6 500	12 700	100	42832212	PSA 30 A 240	-
		320	6 500	12 700	100	42832218	PSA 30 A 320	-
		400	6 500	12 700	100	42832224	PSA 30 A 400	-
30	A	60	6 500	12 700	100	42832232	PSA 30 A 600	-
		80	6 500	12 700	100	42832240	PSA 30 A 80	-
		600	6 500	12 700	100	42832240	PSA 30 A 600	-

Suite voir page suivante



Disques autocollants

Pastilles abrasives autocollantes PSA



D ₁ [mm]	Abrasif	Granulo- métrie	tr/min opt.	tr/min max.		Réf. article	Désignation	Prix/pièce EUR
50	A	60	4 000	7 650	100	42832306	PSA 50 A 60	-
		80	4 000	7 650	100	42832308	PSA 50 A 80	-
		120	4 000	7 650	100	42832312	PSA 50 A 120	-
		180	4 000	7 650	100	42832318	PSA 50 A 180	-
		240	4 000	7 650	100	42832324	PSA 50 A 240	-
		320	4 000	7 650	100	42832332	PSA 50 A 320	-
		400	4 000	7 650	100	42832340	PSA 50 A 400	-
600	4 000	7 650	100	42832360	PSA 50 A 600	-		

Plateau-support PSA-H



Version PSA-H

Plateau-support flexible pour l'utilisation de pastilles abrasives autocollantes, conçu spécialement pour la fabrication d'outils et de moules.

Caractéristiques :

- Adaptation optimale au contour grâce à une flexibilité élevée.
- Changement d'outil simple et rapide.
- Maintien de la rondelle sur le plateau-support assuré grâce à un adhésif de qualité.

D [mm]	S [mm]	L [mm]	tr/min max.	Convient pour		Réf. article	Désignation	Prix/pièce EUR
ø de tige 2,35 mm								
10	2,35	35	31 800	PSA 12	5	42160000	PSA-H 12-2,35	-
18	2,35	35	19 100	PSA 20	5	42160002	PSA-H 20-2,35	-
25	2,35	35	12 700	PSA 30	5	42160004	PSA-H 30-2,35	-
ø de tige 3 mm								
10	3	35	31 800	PSA 12	5	42160001	PSA-H 12-3	-
18	3	35	19 100	PSA 20	5	42160003	PSA-H 20-3	-
25	3	35	12 700	PSA 30	5	42160005	PSA-H 30-3	-
50	3	35	7 650	PSA 50	5	42160007	PSA-H 50-3	-
ø de tige 6 mm								
50	6	35	7 650	PSA 50	5	42160006	PSA-H 50-6	-

Système de serrage COMBIDISC CD et CDR

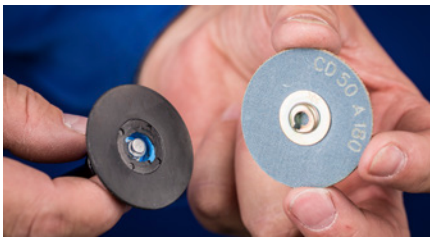

Système CD

Côté outil : Raccord à vis à filetage intérieur (métal, plastique).

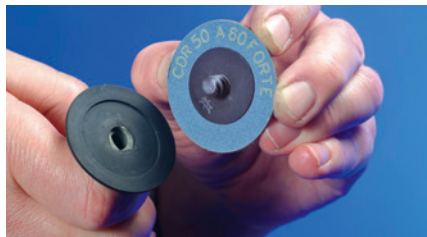

Système CDR

Côté outil : Raccord à vis à filetage extérieur (plastique).



L'outil idéal en un claquement de doigts

Groupe de matériaux ▼		Abrasif ▶										
		Corindon A, A-PLUS, A-FLEX, A-CONTOUR, A-FORTE	Corindon A grain compact	Corindon zirconien Z	Carbure de silicium SiC	Corindon A-COOL	Grain céramique CO-COOL	VICTOGRAIN-COOL	Pastilles abrasives Diamant	Rondelles POLICLEAN	Rondelles en non-tissé PNER, VRH, VRW	
Acier, acier moulé	Aciers non trempés, non traités	•		○			•	•		•	•	
	Aciers trempés, traités	○	•	•			•	•	○	○		
Acier inoxydable (INOX)	Aciers résistants à la corrosion et aux acides		•	○		•	•	•	•	•		
Métaux non ferreux	Métaux non ferreux tendres	Alliages d'aluminium tendres	○			•	○		•	•		
		Laiton, cuivre, zinc	•	○				•	•			
	Métaux non ferreux durs	Alliages d'aluminium durs	•		○	○			•	•		
		Bronze, titane			○	•		•	•	○	•	
	Matières réfractaires			○			•	•	•	○	•	
Fonte	Fonte grise, fonte blanche	•		○					•	•		
Matières plastiques, autres matériaux		•			•				•	•	•	

• = parfaitement adapté ○ = bien adapté

Consignes de sécurité

- La vitesse circonférentielle maximale autorisée est de 50 m/s.
- Pour des raisons de sécurité, ne jamais dépasser la vitesse maximale admissible.



Porter une protection oculaire !



Porter une protection auditive !



Porter des gants !



Porter un masque antipoussière !



Respecter les recommandations de sécurité !



Mini-POLIFAN CD, CDR

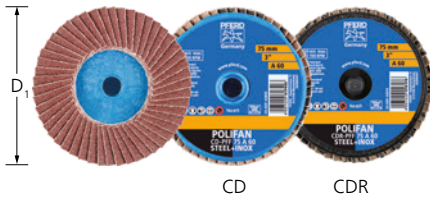

Version corindon A

Rendement d'enlèvement de matière élevé pour les travaux de ponçage universels grossiers. Idéale pour l'arasage des cordons de soudure aux endroits difficiles d'accès. Par comparaison aux pastilles abrasives, durée de vie et enlèvement de matière démultipliés.



Caractéristiques :

- Grand confort grâce à un maniement simple et un fonctionnement quasi sans vibrations.
- Absence de dysfonctionnements par adhérence, glissement ou détachement.
- Grande rentabilité grâce au changement d'outil rapide à l'aide du système de serrage innovant COMBIDISC. Les plateaux-supports doivent être commandés séparément.

D ₁ [mm]	Abrasif	Granulo- métrie	Porte-outils adaptés	tr/min opt.		Réf. article	Désignation	Prix/pièce EUR	
Système CD									
50	A	40	SBH 20-50, BO PFF 50	12 000 – 14 000	10	42719104	CD PFF 50 A 40	-	
		60	SBH 20-50, BO PFF 50	12 000 – 14 000	10	42719106	CD PFF 50 A 60	-	
		80	SBH 20-50, BO PFF 50	12 000 – 14 000	10	42719108	CD PFF 50 A 80	-	
		120	SBH 20-50, BO PFF 50	12 000 – 14 000	10	42719112	CD PFF 50 A 120	-	
75	A	40	SBH 75, BO PFF 75	8 000 – 10 000	10	42719204	CD PFF 75 A 40	-	
		60	SBH 75, BO PFF 75	8 000 – 10 000	10	42719206	CD PFF 75 A 60	-	
		80	SBH 75, BO PFF 75	8 000 – 10 000	10	42719208	CD PFF 75 A 80	-	
		120	SBH 75, BO PFF 75	8 000 – 10 000	10	42719212	CD PFF 75 A 120	-	
Système CDR									
50	A	40	SBHR 20-75	12 000 – 14 000	10	47202527	CDR PFF 50 A 40	-	
		60	SBHR 20-75	12 000 – 14 000	10	47202528	CDR PFF 50 A 60	-	
		80	SBHR 20-75	12 000 – 14 000	10	47202090	CDR PFF 50 A 80	-	
		120	SBHR 20-75	12 000 – 14 000	10	47202529	CDR PFF 50 A 120	-	
75	A	40	SBHR 20-75	8 000 – 10 000	10	47202530	CDR PFF 75 A 40	-	
		60	SBHR 20-75	8 000 – 10 000	10	47202531	CDR PFF 75 A 60	-	
		80	SBHR 20-75	8 000 – 10 000	10	47202091	CDR PFF 75 A 80	-	
		120	SBHR 20-75	8 000 – 10 000	10	47202532	CDR PFF 75 A 120	-	



Version corindon zirconien Z

Rendement d'enlèvement de matière élevé et longue durée de vie pour les travaux de ponçage grossier.



Caractéristiques :

- Grand confort grâce à un maniement simple et un fonctionnement quasi sans vibrations.
- Absence de dysfonctionnements par adhérence, glissement ou détachement.
- Grande rentabilité grâce au changement d'outil rapide à l'aide du système de serrage innovant COMBIDISC. Les plateaux-supports doivent être commandés séparément.

D ₁ [mm]	Abrasif	Granulo-métrie	Porte-outils adaptés	tr/min opt.		Réf. article	Désignation	Prix/pièce EUR
Système CD								
50	Z	40	SBH 20-50, BO PFF 50	12 000 - 14 000	10	42719504	CD PFF 50 Z 40	-
		60	SBH 20-50, BO PFF 50	12 000 - 14 000	10	42719506	CD PFF 50 Z 60	-
		80	SBH 20-50, BO PFF 50	12 000 - 14 000	10	42719508	CD PFF 50 Z 80	-
		120	SBH 20-50, BO PFF 50	12 000 - 14 000	10	42719512	CD PFF 50 Z 120	-
75	Z	40	SBH 75, BO PFF 75	8 000 - 10 000	10	42719704	CD PFF 75 Z 40	-
		60	SBH 75, BO PFF 75	8 000 - 10 000	10	42719706	CD PFF 75 Z 60	-
		80	SBH 75, BO PFF 75	8 000 - 10 000	10	42719708	CD PFF 75 Z 80	-
		120	SBH 75, BO PFF 75	8 000 - 10 000	10	42719712	CD PFF 75 Z 120	-
Système CDR								
50	Z	40	SBHR 20-75	12 000 - 14 000	10	47202125	CDR PFF 50 Z 40	-
		60	SBHR 20-75	12 000 - 14 000	10	47202126	CDR PFF 50 Z 60	-
		80	SBHR 20-75	12 000 - 14 000	10	47202533	CDR PFF 50 Z 80	-
		120	SBHR 20-75	12 000 - 14 000	10	47202534	CDR PFF 50 Z 120	-
75	Z	40	SBHR 20-75	8 000 - 10 000	10	47202101	CDR PFF 75 Z 40	-
		60	SBHR 20-75	8 000 - 10 000	10	47202535	CDR PFF 75 Z 60	-
		80	SBHR 20-75	8 000 - 10 000	10	47202536	CDR PFF 75 Z 80	-
		120	SBHR 20-75	8 000 - 10 000	10	47202092	CDR PFF 75 Z 120	-

Porte-outil Mini-POLIFAN

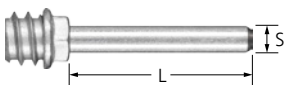

BO PFF

Porte-outils adaptés aux Mini-POLIFAN-COMBIDISC.

S [mm]	L [mm]	Outil adapté		Réf. article	Désignation	Prix/pièce EUR
6	40	CD PFF 50	1	42700050	BO PFF 50	-
		CD PFF 75	1	42700075	BO PFF 75	-

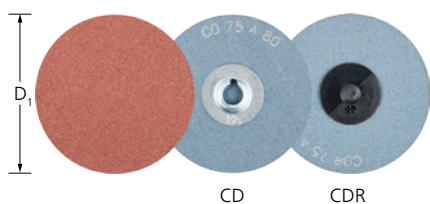

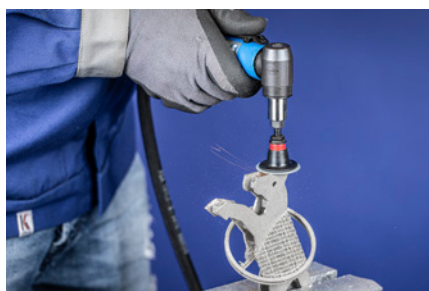

Version corindon A

Pour le ponçage universel grossier à fin dans l'industrie et les métiers de l'artisanat.



Caractéristiques :

- Grand confort grâce à un maniement simple et un fonctionnement quasi sans vibrations.
- Absence de dysfonctionnements par adhérence, glissement ou détachement.
- Grande rentabilité grâce au changement d'outil rapide à l'aide du système de serrage innovant COMBIDISC. Les plateaux-supports doivent être commandés séparément.

D ₁ [mm]	Abrasif	Granulo- métrie	tr/min opt.		Réf. article	Désignation	Prix/pièce EUR
Système CD 							
20	A	60	20 000 – 35 000	100	42750206	CD 20 A 60	-
		80	20 000 – 35 000	100	42750208	CD 20 A 80	-
		120	20 000 – 35 000	100	42750212	CD 20 A 120	-
		180	20 000 – 35 000	100	42750218	CD 20 A 180	-
		320	20 000 – 35 000	100	42750232	CD 20 A 320	-
25	A	60	15 000 – 26 000	100	42750306	CD 25 A 60	-
		80	15 000 – 26 000	100	42750308	CD 25 A 80	-
		120	15 000 – 26 000	100	42750312	CD 25 A 120	-
		180	15 000 – 26 000	100	42750318	CD 25 A 180	-
		320	15 000 – 26 000	100	42750332	CD 25 A 320	-
38	A	36	10 000 – 16 000	100	42750403	CD 38 A 36	-
		60	10 000 – 16 000	100	42750406	CD 38 A 60	-
		80	10 000 – 16 000	100	42750408	CD 38 A 80	-
		120	10 000 – 16 000	100	42750412	CD 38 A 120	-
		180	10 000 – 16 000	100	42750418	CD 38 A 180	-
50	A	36	8 000 – 13 000	100	42750503	CD 50 A 36	-
		60	8 000 – 13 000	100	42750506	CD 50 A 60	-
		80	8 000 – 13 000	100	42750508	CD 50 A 80	-
		120	8 000 – 13 000	100	42750512	CD 50 A 120	-
		180	8 000 – 13 000	100	42750518	CD 50 A 180	-
75	A	36	5 000 – 9 000	50	42750703	CD 75 A 36	-
		60	5 000 – 9 000	50	42750706	CD 75 A 60	-
		80	5 000 – 9 000	50	42750708	CD 75 A 80	-
		120	5 000 – 9 000	50	42750712	CD 75 A 120	-
		180	5 000 – 9 000	50	42750718	CD 75 A 180	-
320	A	36	5 000 – 9 000	50	42750732	CD 75 A 320	-
		60	5 000 – 9 000	50	42750732	CD 75 A 320	-
		80	5 000 – 9 000	50	42750732	CD 75 A 320	-
		120	5 000 – 9 000	50	42750732	CD 75 A 320	-
		180	5 000 – 9 000	50	42750732	CD 75 A 320	-
Système CDR 							
20	A	60	20 000 – 35 000	100	42770206	CDR 20 A 60	-
		80	20 000 – 35 000	100	42770208	CDR 20 A 80	-
		120	20 000 – 35 000	100	42770212	CDR 20 A 120	-
25	A	60	15 000 – 26 000	100	42770306	CDR 25 A 60	-
		80	15 000 – 26 000	100	42770308	CDR 25 A 80	-
		120	15 000 – 26 000	100	42770312	CDR 25 A 120	-
		180	15 000 – 26 000	100	42770318	CDR 25 A 180	-
		320	15 000 – 26 000	100	42770332	CDR 25 A 320	-
38	A	36	10 000 – 16 000	100	42770403	CDR 38 A 36	-
		60	10 000 – 16 000	100	42770406	CDR 38 A 60	-
		80	10 000 – 16 000	100	42770408	CDR 38 A 80	-

Suite voir page suivante



D ₁ [mm]	Abrasif	Granulo- métrie	tr/min opt.		Réf. article	Désignation	Prix/pièce EUR
38	A	120	10 000 – 16 000	100	42770412	CDR 38 A 120	-
		180	10 000 – 16 000	100	42770418	CDR 38 A 180	-
		320	10 000 – 16 000	100	42770432	CDR 38 A 320	-
50	A	36	8 000 – 13 000	100	42770503	CDR 50 A 36	-
		60	8 000 – 13 000	100	42770506	CDR 50 A 60	-
		80	8 000 – 13 000	100	42770508	CDR 50 A 80	-
		120	8 000 – 13 000	100	42770512	CDR 50 A 120	-
		180	8 000 – 13 000	100	42770518	CDR 50 A 180	-
		320	8 000 – 13 000	100	42770532	CDR 50 A 320	-
		75	A	36	5 000 – 9 000	50	42770703
60	5 000 – 9 000			50	42770706	CDR 75 A 60	-
80	5 000 – 9 000			50	42770708	CDR 75 A 80	-
120	5 000 – 9 000			50	42770712	CDR 75 A 120	-
180	5 000 – 9 000			50	42770718	CDR 75 A 180	-
320	5 000 – 9 000			50	42770732	CDR 75 A 320	-

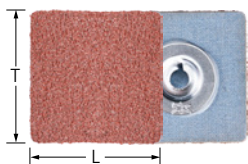

Version corindon A pour meulage linéaire

Pour le ponçage universel grossier à fin dans l'industrie et les métiers de l'artisanat. Pour le meulage d'angles et pour la préparation de finitions linéaires.

Caractéristiques :

- Rentabilité élevée grâce au changement rapide d'outil. Commander les plateaux-supports séparément.
- Confort élevé grâce au fonctionnement sans vibrations et haute précision.
- Absence de dysfonctionnements par adhérence, glissement ou détachement.

L [mm]	T [mm]	Abrasif	Granulo- métrie		Réf. article	Désignation	Prix/pièce EUR
Système CD							
35	35	A	60	100	42799034	CD SQ 35x35 A 60	-
			120	100	42799035	CD SQ 35x35 A 120	-
			180	100	42799036	CD SQ 35x35 A 180	-

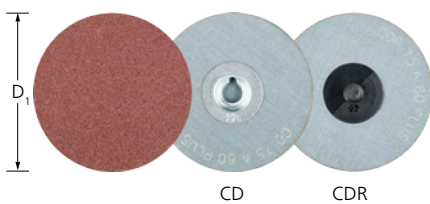

Version corindon A-PLUS



Pour le ponçage universel grossier à fin. Rendement d'enlèvement de matière accru grâce à un matériau support plus rigide. Spécialement pour le ponçage des arêtes grâce à la résistance élevée aux déchirures.

Caractéristiques :

- Grand confort grâce à un maniement simple et un fonctionnement quasi sans vibrations.
- Absence de dysfonctionnements par adhérence, glissement ou détachement.
- Grande rentabilité grâce au changement d'outil rapide à l'aide du système de serrage innovant COMBIDISC. Les plateaux-supports doivent être commandés séparément.

D ₁ [mm]	Abrasif	Granulo- métrie	tr/min opt.		Réf. article	Désignation	Prix/pièce EUR
Système CD							
50	A-PLUS	36	8 000 – 13 000	100	42755503	CD 50 A 36 PLUS	-
		60	8 000 – 13 000	100	42755506	CD 50 A 60 PLUS	-
		80	8 000 – 13 000	100	42755508	CD 50 A 80 PLUS	-
		120	8 000 – 13 000	100	42755512	CD 50 A 120 PLUS	-
75	A-PLUS	36	5 000 – 9 000	50	42755703	CD 75 A 36 PLUS	-
		60	5 000 – 9 000	50	42755706	CD 75 A 60 PLUS	-
		80	5 000 – 9 000	50	42755708	CD 75 A 80 PLUS	-
		120	5 000 – 9 000	50	42755712	CD 75 A 120 PLUS	-

Suite voir page suivante

D ₁ [mm]	Abrasif	Granulo- métrie	tr/min opt.		Réf. article	Désignation	Prix/pièce EUR
Système CDR							
50	A-PLUS	36	8 000 – 13 000	100	42775503	CDR 50 A 36 PLUS	-
		60	8 000 – 13 000	100	42775506	CDR 50 A 60 PLUS	-
		80	8 000 – 13 000	100	42775508	CDR 50 A 80 PLUS	-
		120	8 000 – 13 000	100	42775512	CDR 50 A 120 PLUS	-
75	A-PLUS	36	5 000 – 9 000	50	42775703	CDR 75 A 36 PLUS	-
		60	5 000 – 9 000	50	42775706	CDR 75 A 60 PLUS	-
		80	5 000 – 9 000	50	42775708	CDR 75 A 80 PLUS	-
		120	5 000 – 9 000	50	42775712	CDR 75 A 120 PLUS	-

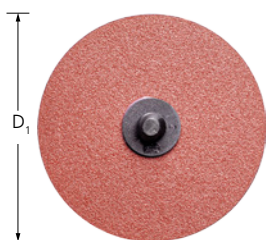



Version RS corindon A-PLUS

Idéale pour le ponçage universel grossier à fin dans des endroits extrêmement difficiles d'accès avec rendement d'enlèvement de matière élevé et longue durée de vie.



Caractéristiques :

- Convient parfaitement au ponçage sûr des soudures de réparation arrière, p. ex. dans les boîtiers, les fentes et les rainures des moteurs.
- Le revêtement abrasif se trouve sur la face inférieure de l'outil. Ceci permet de travailler confortablement et en toute sécurité par l'arrière dans les endroits difficiles d'accès.
- Idéale pour l'usage de tôles Combuster soudées. Commander les plateaux-suppôts séparément.

D ₁ [mm]	Abrasif	Granulo- métrie	tr/min opt.		Réf. article	Désignation	Prix/pièce EUR
Système CDR							
38	A-PLUS	60	10 000 – 16 000	100	42799025	CDR 38 A 60 PLUS RS	-
		80	10 000 – 16 000	100	42799026	CDR 38 A 80 PLUS RS	-
		120	10 000 – 16 000	100	42799027	CDR 38 A 120 PLUS RS	-
50	A-PLUS	60	8 000 – 13 000	100	42799028	CDR 50 A 60 PLUS RS	-
		80	8 000 – 13 000	100	42799029	CDR 50 A 80 PLUS RS	-
		120	8 000 – 13 000	100	42799030	CDR 50 A 120 PLUS RS	-
75	A-PLUS	60	5 000 – 9 000	50	42799031	CDR 75 A 60 PLUS RS	-
		80	5 000 – 9 000	50	42799032	CDR 75 A 80 PLUS RS	-
		120	5 000 – 9 000	50	42799033	CDR 75 A 120 PLUS RS	-

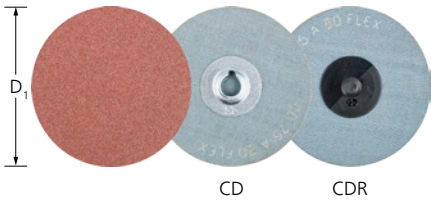



Version corindon A-FLEX

Pastilles abrasives extrêmement souples pour l'usinage des contours et des surfaces concaves, notamment dans la fabrication d'outils et de moules. Permettent d'obtenir une finition de surface aux transitions invisibles.

Caractéristiques :

- Grand confort grâce à un maniement simple et un fonctionnement quasi sans vibrations.
- Absence de dysfonctionnements par adhérence, glissement ou détachement.
- Grande rentabilité grâce au changement d'outil rapide à l'aide du système de serrage innovant COMBIDISC. Les plateaux-supports doivent être commandés séparément.

D ₁ [mm]	Abrasif	Granulo-métrie	tr/min opt.		Réf. article	Désignation	Prix/pièce EUR
Système CD 							
38	A-FLEX	60 FLEX	10 000 – 16 000	100	42757406	CD 38 A 60 FLEX	-
		80 FLEX	10 000 – 16 000	100	42757408	CD 38 A 80 FLEX	-
		120 FLEX	10 000 – 16 000	100	42757412	CD 38 A 120 FLEX	-
50	A-FLEX	60 FLEX	8 000 – 13 000	100	42757506	CD 50 A 60 FLEX	-
		80 FLEX	8 000 – 13 000	100	42757508	CD 50 A 80 FLEX	-
		120 FLEX	8 000 – 13 000	100	42757512	CD 50 A 120 FLEX	-
75	A-FLEX	60 FLEX	5 000 – 9 000	50	42757706	CD 75 A 60 FLEX	-
		80 FLEX	5 000 – 9 000	50	42757708	CD 75 A 80 FLEX	-
		120 FLEX	5 000 – 9 000	50	42757712	CD 75 A 120 FLEX	-
Système CDR 							
38	A-FLEX	60 FLEX	10 000 – 16 000	100	42777406	CDR 38 A 60 FLEX	-
		120 FLEX	10 000 – 16 000	100	42777412	CDR 38 A 120 FLEX	-
75	A-FLEX	60 FLEX	5 000 – 9 000	50	42777706	CDR 75 A 60 FLEX	-
		80 FLEX	5 000 – 9 000	50	42777708	CDR 75 A 80 FLEX	-
		120 FLEX	5 000 – 9 000	50	42777712	CDR 75 A 120 FLEX	-

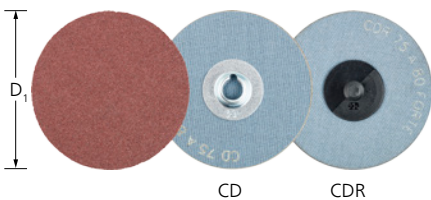



Version corindon A-FORTE

Pour le ponçage universel grossier à fin avec rendement d'enlèvement de matière élevé et longue durée de vie.





Caractéristiques :

- Grand confort grâce à un maniement simple et un fonctionnement quasi sans vibrations.
- Absence de dysfonctionnements par adhérence, glissement ou détachement.
- Grande rentabilité grâce au changement d'outil rapide à l'aide du système de serrage innovant COMBIDISC. Les plateaux-supports doivent être commandés séparément.

D ₁ [mm]	Abrasif	Granulo-métrie	tr/min opt.		Réf. article	Désignation	Prix/pièce EUR
Système CD 							
25	A-FORTE	60 FORTE	15 000 – 26 000	100	42751306	CD 25 A 60 FORTE	-
		80 FORTE	15 000 – 26 000	100	42751308	CD 25 A 80 FORTE	-
		120 FORTE	15 000 – 26 000	100	42751312	CD 25 A 120 FORTE	-
38	A-FORTE	36 FORTE	10 000 – 16 000	100	42751403	CD 38 A 36 FORTE	-
		60 FORTE	10 000 – 16 000	100	42751406	CD 38 A 60 FORTE	-
		80 FORTE	10 000 – 16 000	100	42751408	CD 38 A 80 FORTE	-
		120 FORTE	10 000 – 16 000	100	42751412	CD 38 A 120 FORTE	-
50	A-FORTE	36 FORTE	8 000 – 13 000	100	42751503	CD 50 A 36 FORTE	-
		60 FORTE	8 000 – 13 000	100	42751506	CD 50 A 60 FORTE	-
		80 FORTE	8 000 – 13 000	100	42751508	CD 50 A 80 FORTE	-

Suite voir page suivante

D ₁ [mm]	Abrasif	Granulo- métrie	tr/min opt.		Réf. article	Désignation	Prix/pièce EUR
50	A-FORTE	120 FORTE	8 000 – 13 000	100	42751512	CD 50 A 120 FORTE	-
75	A-FORTE	36 FORTE	5 000 – 9 000	50	42751703	CD 75 A 36 FORTE	-
		60 FORTE	5 000 – 9 000	50	42751706	CD 75 A 60 FORTE	-
		80 FORTE	5 000 – 9 000	50	42751708	CD 75 A 80 FORTE	-
		120 FORTE	5 000 – 9 000	50	42751712	CD 75 A 120 FORTE	-
Système CDR							
25	A-FORTE	60 FORTE	15 000 – 26 000	100	42771306	CDR 25 A 60 FORTE	-
		80 FORTE	15 000 – 26 000	100	42771308	CDR 25 A 80 FORTE	-
		120 FORTE	15 000 – 26 000	100	42771312	CDR 25 A 120 FORTE	-
38	A-FORTE	36 FORTE	10 000 – 16 000	100	42771403	CDR 38 A 36 FORTE	-
		60 FORTE	10 000 – 16 000	100	42771406	CDR 38 A 60 FORTE	-
		80 FORTE	10 000 – 16 000	100	42771408	CDR 38 A 80 FORTE	-
		120 FORTE	10 000 – 16 000	100	42771412	CDR 38 A 120 FORTE	-
50	A-FORTE	36 FORTE	8 000 – 13 000	100	42771503	CDR 50 A 36 FORTE	-
		60 FORTE	8 000 – 13 000	100	42771506	CDR 50 A 60 FORTE	-
		80 FORTE	8 000 – 13 000	100	42771508	CDR 50 A 80 FORTE	-
		120 FORTE	8 000 – 13 000	100	42771512	CDR 50 A 120 FORTE	-
75	A-FORTE	36 FORTE	5 000 – 9 000	50	42771703	CDR 75 A 36 FORTE	-
		60 FORTE	5 000 – 9 000	50	42771706	CDR 75 A 60 FORTE	-
		80 FORTE	5 000 – 9 000	50	42771708	CDR 75 A 80 FORTE	-
		120 FORTE	5 000 – 9 000	50	42771712	CDR 75 A 120 FORTE	-

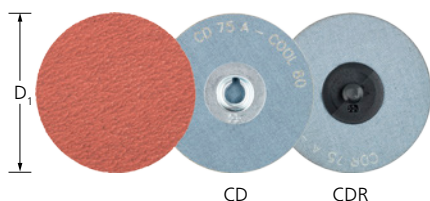



Version corindon A-COOL

Pour le ponçage universel grossier à fin sur les matériaux difficiles à usiner, comme l'acier inoxydable. Des agents abrasifs actifs améliorent l'enlèvement de matière, évitent l'encrassement et permettent un ponçage sans échauffement.



Caractéristiques :

- Grand confort grâce à un maniement simple et un fonctionnement quasi sans vibrations.
- Absence de dysfonctionnements par adhérence, glissement ou détachement.
- Grande rentabilité grâce au changement d'outil rapide à l'aide du système de serrage innovant COMBIDISC. Les plateaux-supports doivent être commandés séparément.

D ₁ [mm]	Abrasif	Granulo- métrie	tr/min opt.		Réf. article	Désignation	Prix/pièce EUR
Système CD							
50	A-COOL	36	8 000 – 13 000	100	42752503	CD 50 A-COOL 36	-
		60	8 000 – 13 000	100	42752506	CD 50 A-COOL 60	-
		80	8 000 – 13 000	100	42752508	CD 50 A-COOL 80	-
75	A-COOL	36	5 000 – 9 000	50	42752703	CD 75 A-COOL 36	-
		60	5 000 – 9 000	50	42752706	CD 75 A-COOL 60	-
		80	5 000 – 9 000	50	42752708	CD 75 A-COOL 80	-
Système CDR							
50	A-COOL	36	8 000 – 13 000	100	42772503	CDR 50 A-COOL 36	-
		60	8 000 – 13 000	100	42772506	CDR 50 A-COOL 60	-
		80	8 000 – 13 000	100	42772508	CDR 50 A-COOL 80	-
75	A-COOL	36	5 000 – 9 000	50	42772703	CDR 75 A-COOL 36	-
		60	5 000 – 9 000	50	42772706	CDR 75 A-COOL 60	-
		80	5 000 – 9 000	50	42772708	CDR 75 A-COOL 80	-

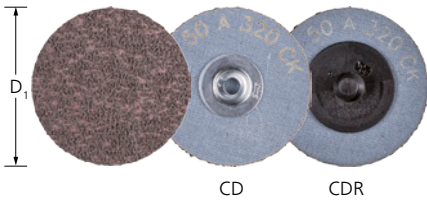

Version corindon A grain compact

Convient parfaitement au ponçage fin à ultrafin ainsi qu'à la préparation progressive au polissage. La durée de vie du grain compact auto-affûtant est très longue, ce qui permet d'obtenir une rugosité de surface uniforme.

Caractéristiques :

- Grand confort grâce à un maniement simple et un fonctionnement quasi sans vibrations.
- Absence de dysfonctionnements par adhérence, glissement ou détachement.
- Commander les plateaux-supports séparément. Utilisez uniquement des plateaux-supports de ø 20–50 mm.

D ₁ [mm]	Abrasif	Granulo- métrie	tr/min opt.		Réf. article	Désignation	Prix/pièce EUR
Système CD							
50	A-CK	120	3 800 – 13 000	100	42755012	CD 50 A 120 CK	-
		180	3 800 – 13 000	100	42755018	CD 50 A 180 CK	-
		240	3 800 – 13 000	100	42755024	CD 50 A 240 CK	-
		320	3 800 – 13 000	100	42755032	CD 50 A 320 CK	-
		400	3 800 – 13 000	100	42755040	CD 50 A 400 CK	-
		600	3 800 – 13 000	100	42755060	CD 50 A 600 CK	-
		800	3 800 – 13 000	100	42755080	CD 50 A 800 CK	-
		1000	3 800 – 13 000	100	42755100	CD 50 A 1000 CK	-
75	A-CK	120	2 500 – 9 000	50	42757012	CD 75 A 120 CK	-
		180	2 500 – 9 000	50	42757018	CD 75 A 180 CK	-
		400	2 500 – 9 000	50	42757040	CD 75 A 400 CK	-
		600	2 500 – 9 000	50	42757060	CD 75 A 600 CK	-
		800	2 500 – 9 000	50	42757080	CD 75 A 800 CK	-
		1000	2 500 – 9 000	50	42757100	CD 75 A 1000 CK	-
		1200	2 500 – 9 000	50	42757120	CD 75 A 1200 CK	-
		Système CDR					
50	A-CK	120	3 800 – 13 000	100	42795012	CDR 50 A 120 CK	-
		180	3 800 – 13 000	100	42795018	CDR 50 A 180 CK	-
		240	3 800 – 13 000	100	42795024	CDR 50 A 240 CK	-
		320	3 800 – 13 000	100	42795032	CDR 50 A 320 CK	-
		400	3 800 – 13 000	100	42795040	CDR 50 A 400 CK	-
		600	3 800 – 13 000	100	42795060	CDR 50 A 600 CK	-
		800	3 800 – 13 000	100	42795080	CDR 50 A 800 CK	-
		1000	3 800 – 13 000	100	42795100	CDR 50 A 1000 CK	-
75	A-CK	320	2 500 – 9 000	50	42797032	CDR 75 A 320 CK	-
		400	2 500 – 9 000	50	42797040	CDR 75 A 400 CK	-
		600	2 500 – 9 000	50	42797060	CDR 75 A 600 CK	-
		800	2 500 – 9 000	50	42797080	CDR 75 A 800 CK	-
		1000	2 500 – 9 000	50	42797100	CDR 75 A 1000 CK	-
		1200	2 500 – 9 000	50	42797120	CDR 75 A 1200 CK	-



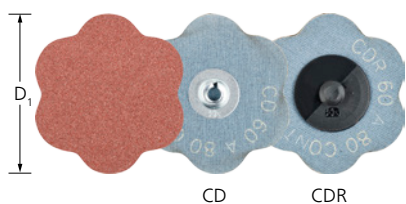

Version corindon A-CONTOUR

Très flexible et adaptable grâce à son contour extérieur. Empêche toute entaille dans la pièce.



Caractéristiques :

- Grand confort grâce à un maniement simple et un fonctionnement quasi sans vibrations.
- Absence de dysfonctionnements par adhérence, glissement ou détachement.
- Grande rentabilité grâce au changement d'outil rapide à l'aide du système de serrage innovant COMBIDISC. Les plateaux-supports doivent être commandés séparément.

D ₁ [mm]	Abrasif	Granulométrie	tr/min opt.		Réf. article	Désignation	Prix/pièce EUR
Système CD							
60	A	60 CONTOUR	7 500 – 11 000	50	42759001	CD 60 A 60 CONTOUR	-
		80 CONTOUR	7 500 – 11 000	50	42759002	CD 60 A 80 CONTOUR	-
		120 CONTOUR	7 500 – 11 000	50	42759003	CD 60 A 120 CONTOUR	-
		180 CONTOUR	7 500 – 11 000	50	42759004	CD 60 A 180 CONTOUR	-
Système CDR							
60	A	60 CONTOUR	7 500 – 11 000	50	42759005	CDR 60 A 60 CONTOUR	-
		80 CONTOUR	7 500 – 11 000	50	42759006	CDR 60 A 80 CONTOUR	-
		120 CONTOUR	7 500 – 11 000	50	42759007	CDR 60 A 120 CONTOUR	-
		180 CONTOUR	7 500 – 11 000	50	42759008	CDR 60 A 180 CONTOUR	-

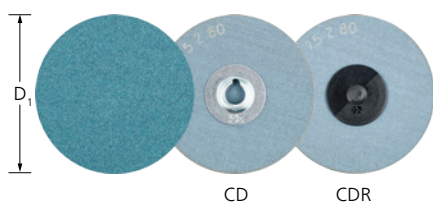

Version corindon zirconien Z

Rendement d'enlèvement de matière élevé et longue durée de vie pour les travaux de ponçage grossier. Enlèvement de matière particulièrement élevé pour le ponçage grossier avec les grains 36 et 60.



Caractéristiques :

- Grand confort grâce à un maniement simple et un fonctionnement quasi sans vibrations.
- Absence de dysfonctionnements par adhérence, glissement ou détachement.
- Grande rentabilité grâce au changement d'outil rapide à l'aide du système de serrage innovant COMBIDISC. Les plateaux-supports doivent être commandés séparément.

D ₁ [mm]	Abrasif	Granulométrie	tr/min opt.		Réf. article	Désignation	Prix/pièce EUR
Système CD							
38	Z	36	5 000 – 16 000	100	42753403	CD 38 Z 36	-
		60	5 000 – 16 000	100	42753406	CD 38 Z 60	-
		80	5 000 – 16 000	100	42753408	CD 38 Z 80	-
50	Z	36	3 800 – 13 000	100	42753503	CD 50 Z 36	-
		60	3 800 – 13 000	100	42753506	CD 50 Z 60	-
		80	3 800 – 13 000	100	42753508	CD 50 Z 80	-
75	Z	36	2 500 – 9 000	50	42753703	CD 75 Z 36	-
		60	2 500 – 9 000	50	42753706	CD 75 Z 60	-
		80	2 500 – 9 000	50	42753708	CD 75 Z 80	-
Système CDR							
38	Z	36	5 000 – 16 000	100	42773403	CDR 38 Z 36	-
		60	5 000 – 16 000	100	42773406	CDR 38 Z 60	-

Suite voir page suivante



D ₁ [mm]	Abrasif	Granulo- métrie	tr/min opt.		Réf. article	Désignation	Prix/pièce EUR
38	Z	80	5 000 – 16 000	100	42773408	CDR 38 Z 80	-
50	Z	36	3 800 – 13 000	100	42773503	CDR 50 Z 36	-
		60	3 800 – 13 000	100	42773506	CDR 50 Z 60	-
		80	3 800 – 13 000	100	42773508	CDR 50 Z 80	-
75	Z	36	2 500 – 9 000	50	42773703	CDR 75 Z 36	-
		60	2 500 – 9 000	50	42773706	CDR 75 Z 60	-
		80	2 500 – 9 000	50	42773708	CDR 75 Z 80	-

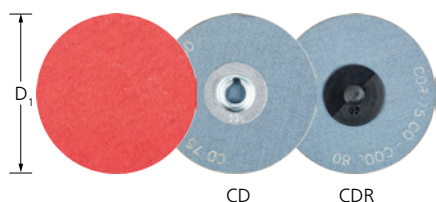

Version grain céramique CO-COOL



Performance maximale constante et meulage agressif grâce à un grain céramique à auto-affûtage. Les agents abrasifs actifs améliorent l'enlèvement de matière, évitent l'encrassement et permettent un ponçage sans échauffement sur les matériaux durs et faiblement thermoconducteurs.



Caractéristiques :

- Grand confort grâce à un maniement simple et un fonctionnement quasi sans vibrations.
- Absence de dysfonctionnements par adhérence, glissement ou détachement.
- Grande rentabilité grâce au changement d'outil rapide à l'aide du système de serrage innovant COMBIDISC. Les plateaux-supports doivent être commandés séparément.



D ₁ [mm]	Abrasif	Granulo- métrie	tr/min opt.		Réf. article	Désignation	Prix/pièce EUR
Système CD							
38	CO-COOL	24	5 000 – 16 000	100	42756402	CD 38 CO-COOL 24	-
		36	5 000 – 16 000	100	42756403	CD 38 CO-COOL 36	-
		60	5 000 – 16 000	100	42756406	CD 38 CO-COOL 60	-
		80	5 000 – 16 000	100	42756408	CD 38 CO-COOL 80	-
		120	5 000 – 16 000	100	42756412	CD 38 CO-COOL 120	-
50	CO-COOL	24	3 800 – 13 000	100	42756502	CD 50 CO-COOL 24	-
		36	3 800 – 13 000	100	42756503	CD 50 CO-COOL 36	-
		60	3 800 – 13 000	100	42756506	CD 50 CO-COOL 60	-
		80	3 800 – 13 000	100	42756508	CD 50 CO-COOL 80	-
		120	3 800 – 13 000	100	42756512	CD 50 CO-COOL 120	-
75	CO-COOL	24	2 500 – 9 000	50	42756702	CD 75 CO-COOL 24	-
		36	2 500 – 9 000	50	42756703	CD 75 CO-COOL 36	-
		60	2 500 – 9 000	50	42756706	CD 75 CO-COOL 60	-
		80	2 500 – 9 000	50	42756708	CD 75 CO-COOL 80	-
		120	2 500 – 9 000	50	42756712	CD 75 CO-COOL 120	-
Système CDR							
38	CO-COOL	36	5 000 – 16 000	100	42776403	CDR 38 CO-COOL 36	-
		60	5 000 – 16 000	100	42776406	CDR 38 CO-COOL 60	-
		80	5 000 – 16 000	100	42776408	CDR 38 CO-COOL 80	-
		120	5 000 – 16 000	100	42776412	CDR 38 CO-COOL 120	-
50	CO-COOL	24	3 800 – 13 000	100	42776502	CDR 50 CO-COOL 24	-
		36	3 800 – 13 000	100	42776503	CDR 50 CO-COOL 36	-
		60	3 800 – 13 000	100	42776506	CDR 50 CO-COOL 60	-
		80	3 800 – 13 000	100	42776508	CDR 50 CO-COOL 80	-
		120	3 800 – 13 000	100	42776512	CDR 50 CO-COOL 120	-
75	CO-COOL	24	2 500 – 9 000	50	42776702	CDR 75 CO-COOL 24	-
		36	2 500 – 9 000	50	42776703	CDR 75 CO-COOL 36	-

Suite voir page suivante

D ₁ [mm]	Abrasif	Granulo- métrie	tr/min opt.		Réf. article	Désignation	Prix/pièce EUR
75	CO-COOL	60	2 500 – 9 000	50	42776706	CDR 75 CO-COOL 60	-
		80	2 500 – 9 000	50	42776708	CDR 75 CO-COOL 80	-
		120	2 500 – 9 000	50	42776712	CDR 75 CO-COOL 120	-

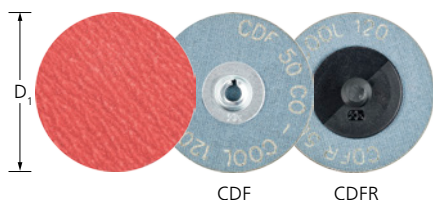



Version mini-disque fibre grain céramique CO-COOL

Performance maximale constante et meulage agressif grâce à un grain céramique à auto-affûtage. Les agents abrasifs actifs améliorent l'enlèvement de matière, évitent l'encrassement et permettent un ponçage sans échauffement sur les matériaux durs et faiblement thermoconducteurs.

Caractéristiques :

- Convient parfaitement au ponçage des surfaces et des arêtes. Le dos en fibres renforce la pastille et améliore le rendement d'enlèvement de matière.
- Rentabilité élevée grâce au changement rapide d'outil. Grand confort grâce à un maniement simple et un fonctionnement quasiment sans vibrations.
- Commander les plateaux-supports séparément. Absence de dysfonctionnements par adhérence, glissement ou détachement.

D ₁ [mm]	Abrasif	Granulo- métrie	tr/min opt.		Réf. article	Désignation	Prix/pièce EUR
Système CD 							
50	CO-COOL	36	3 800 – 13 000	100	42749503	CDF 50 CO-COOL 36	-
		50	3 800 – 13 000	100	42749505	CDF 50 CO-COOL 50	-
		80	3 800 – 13 000	100	42749508	CDF 50 CO-COOL 80	-
		120	3 800 – 13 000	100	42749512	CDF 50 CO-COOL 120	-
75	CO-COOL	36	2 500 – 9 000	50	42749703	CDF 75 CO-COOL 36	-
		50	2 500 – 9 000	50	42749705	CDF 75 CO-COOL 50	-
		80	2 500 – 9 000	50	42749708	CDF 75 CO-COOL 80	-
		120	2 500 – 9 000	50	42749712	CDF 75 CO-COOL 120	-
Système CDR 							
50	CO-COOL	36	3 800 – 13 000	100	42778503	CDFR 50 CO-COOL 36	-
		50	3 800 – 13 000	100	42778505	CDFR 50 CO-COOL 50	-
		80	3 800 – 13 000	100	42778508	CDFR 50 CO-COOL 80	-
		120	3 800 – 13 000	100	42778512	CDFR 50 CO-COOL 120	-
75	CO-COOL	36	2 500 – 9 000	50	42778703	CDFR 75 CO-COOL 36	-
		50	2 500 – 9 000	50	42778705	CDFR 75 CO-COOL 50	-
		80	2 500 – 9 000	50	42778708	CDFR 75 CO-COOL 80	-
		120	2 500 – 9 000	50	42778712	CDFR 75 CO-COOL 120	-

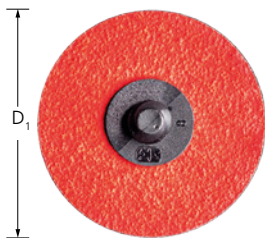

Version minidisque fibre RS grain céramique CO-COOL

Performance maximale constante et meulage agressif grâce à un grain céramique à auto-affûtage. Les agents abrasifs actifs améliorent l'enlèvement de matière, évitent l'encrassement et permettent un ponçage sans échauffement sur les matériaux durs et faiblement thermoconducteurs.



Caractéristiques :

- Convient parfaitement au ponçage sûr des soudures de réparation arrière, p. ex. dans les boîtiers, les fentes et les rainures des moteurs.
- Le revêtement abrasif se trouve sur la face inférieure de l'outil. Ceci permet de travailler confortablement et en toute sécurité par l'arrière dans les endroits difficiles d'accès.
- Idéale pour l'usinage de tôles Combuster soudées. Commander les plateaux-supports séparément.

D ₁ [mm]	Abrasif	Granulo- métrie	tr/min opt.		Réf. article	Désignation	Prix/pièce EUR
Système CDR							
38	CO-COOL	50	10 000 – 16 000	100	42799010	CDFR 38 CO-COOL 50 RS	-
		80	10 000 – 16 000	100	47201013	CDFR 38 CO-COOL 80 RS	-
		120	10 000 – 16 000	100	42799011	CDFR 38 CO-COOL 120 RS	-
50	CO-COOL	50	3 800 – 13 000	100	42799012	CDFR 50 CO-COOL 50 RS	-
		80	3 800 – 13 000	100	47201007	CDFR 50 CO-COOL 80 RS	-
		120	3 800 – 13 000	100	42799013	CDFR 50 CO-COOL 120 RS	-
75	CO-COOL	50	2 500 – 9 000	50	42799014	CDFR 75 CO-COOL 50 RS	-
		80	2 500 – 9 000	50	47201014	CDFR 75 CO-COOL 80 RS	-
		120	2 500 – 9 000	50	42799015	CDFR 75 CO-COOL 120 RS	-

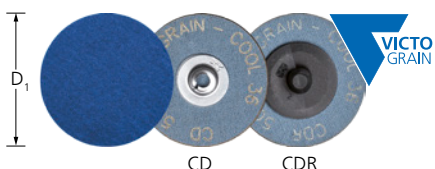

Version VICTOGRAIN-COOL

Pour un meulage très agressif avec un enlèvement de matière maximal, une performance maximale constante et une durée de vie extrêmement élevée sur l'acier, les matériaux durs et les matériaux à mauvaise conductivité thermique. Agents abrasifs actifs combinés au revêtement évitant le colmatage et permettant un ponçage sans échauffement.

Caractéristiques :

- Grand confort grâce à un maniement simple et un fonctionnement quasi sans vibrations.
- Absence de dysfonctionnements par adhérence, glissement ou détachement.
- Grande rentabilité grâce au changement d'outil rapide à l'aide du système de serrage innovant COMBIDISC. Les plateaux-supports doivent être commandés séparément.

D ₁ [mm]	Abrasif	Granulo- métrie	tr/min opt.		Réf. article	Désignation	Prix/pièce EUR
Système CD							
38	VICTOGRAIN-COOL	36	5 000 – 16 000	100	42798001	CD 38 VICTOGRAIN-COOL 36	-
50	VICTOGRAIN-COOL	36	3 800 – 13 000	100	42798002	CD 50 VICTOGRAIN-COOL 36	-
75	VICTOGRAIN-COOL	36	2 500 – 9 000	50	42798003	CD 75 VICTOGRAIN-COOL 36	-
Système CDR							
38	VICTOGRAIN-COOL	36	5 000 – 16 000	100	42799001	CDR 38 VICTOGRAIN-COOL 36	-
50	VICTOGRAIN-COOL	36	3 800 – 13 000	100	42799002	CDR 50 VICTOGRAIN-COOL 36	-
75	VICTOGRAIN-COOL	36	2 500 – 9 000	50	42799003	CDR 75 VICTOGRAIN-COOL 36	-



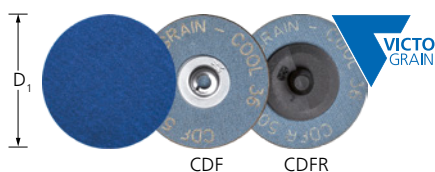

Version mini-disque fibre VICTOGRAIN-COOL

Pour un meulage très agressif avec un enlèvement de matière maximal, une performance maximale constante et une durée de vie extrêmement élevée sur l'acier, les matériaux durs et les matériaux à mauvaise conductivité thermique. Agents abrasifs actifs combinés au revêtement évitant le colmatage et permettant un ponçage sans échauffement.

Caractéristiques :

- Convient parfaitement au ponçage des surfaces et des arêtes. Le dos en fibres renforce la pastille et améliore le rendement d'enlèvement de matière.
- Rentabilité élevée grâce au changement rapide d'outil. Grand confort grâce à un maniement simple et un fonctionnement quasiment sans vibrations.
- Commander les plateaux-supports séparément. Absence de dysfonctionnements par adhérence, glissement ou détachement.

D ₁ [mm]	Abrasif	Granulo-métrie	tr/min opt.		Réf. article	Désignation	Prix/pièce EUR
Système CD							
38	VICTOGRAIN-COOL	36	5 000 – 16 000	100	42703836	CDF 38 VICTOGRAIN-COOL 36	-
		60	5 000 – 16 000	100	42703860	CD 38 VICTOGRAIN-COOL 60	-
		80	5 000 – 16 000	100	42703880	CD 38 VICTOGRAIN-COOL 80	-
50	VICTOGRAIN-COOL	36	3 800 – 13 000	100	42705036	CDF 50 VICTOGRAIN-COOL 36	-
		60	3 800 – 13 000	100	42705060	CD 50 VICTOGRAIN-COOL 60	-
		80	3 800 – 13 000	100	42705080	CD 50 VICTOGRAIN-COOL 80	-
75	VICTOGRAIN-COOL	36	2 500 – 9 000	50	42707536	CDF 75 VICTOGRAIN-COOL 36	-
		60	2 500 – 9 000	50	42707560	CD 75 VICTOGRAIN-COOL 60	-
		80	2 500 – 9 000	50	42707580	CD 75 VICTOGRAIN-COOL 80	-
Système CDR							
38	VICTOGRAIN-COOL	36	5 000 – 16 000	100	42713836	CDFR 38 VICTOGRAIN-COOL 36	-
		60	5 000 – 16 000	100	42713860	CDR 38 VICTOGRAIN-COOL 60	-
		80	5 000 – 16 000	100	42713880	CDR 38 VICTOGRAIN-COOL 80	-
50	VICTOGRAIN-COOL	36	3 800 – 13 000	100	42715036	CDFR 50 VICTOGRAIN-COOL 36	-
		60	3 800 – 13 000	100	42715060	CDR 50 VICTOGRAIN-COOL 60	-
		80	3 800 – 13 000	100	42715080	CDR 50 VICTOGRAIN-COOL 80	-
75	VICTOGRAIN-COOL	36	2 500 – 9 000	50	42717536	CDFR 75 VICTOGRAIN-COOL 36	-
		60	2 500 – 9 000	50	42717560	CDR 75 VICTOGRAIN-COOL 60	-
		80	2 500 – 9 000	50	42717580	CDR 75 VICTOGRAIN-COOL 80	-

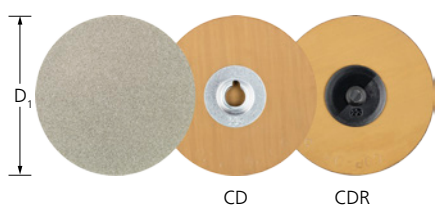

Version diamant

Excellente pour l'usinage de matériaux extrêmement durs, de revêtements de protection contre l'usure et de blindages. Particulièrement recommandée pour l'usinage des matériaux utilisés dans la fabrication de propulseurs.



Caractéristiques :

- Rentabilité élevée grâce au changement rapide d'outil. Grand confort grâce à un maniement simple et un fonctionnement quasiment sans vibrations.
- Commander les plateaux-supports séparément. Absence de dysfonctionnements par adhérence, glissement ou détachement.
- Les granulométries Diamant correspondent aux granulométries suivantes ISO 6344 : D 251 = P 60 ; D 126 = P 120 ; D 76 = P 220.

D ₁ [mm]	Abrasif	Granulo-métrie [µm]	tr/min opt.		Réf. article	Désignation	Prix/pièce EUR
Système CD							
25	DIA	251	7 500 – 15 000	10	42740001	CD DIA 25 D 251 - P 60	-
		126	7 500 – 15 000	10	42740002	CD DIA 25 D 126 - P 120	-
		76	7 500 – 15 000	10	42740003	CD DIA 25 D 76 - P 220	-

Suite voir page suivante

D ₁ [mm]	Abrasif	Granulo-métrie [µm]	tr/min opt.		Réf. article	Désignation	Prix/pièce EUR
38	DIA	251	5 000 – 10 000	10	42740004	CD DIA 38 D 251 - P 60	-
		126	5 000 – 10 000	10	42740005	CD DIA 38 D 126 - P 120	-
		76	5 000 – 10 000	10	42740006	CD DIA 38 D 76 - P 220	-
50	DIA	251	3 800 – 7 500	10	42740007	CD DIA 50 D 251 - P 60	-
		126	3 800 – 7 500	10	42740008	CD DIA 50 D 126 - P 120	-
		76	3 800 – 7 500	10	42740009	CD DIA 50 D 76 - P 220	-
75	DIA	251	2 500 – 5 000	10	42740010	CD DIA 75 D 251 - P 60	-
		126	2 500 – 5 000	10	42740011	CD DIA 75 D 126 - P 120	-
		76	2 500 – 5 000	10	42740012	CD DIA 75 D 76 - P 220	-

Système CDR



25	DIA	251	7 500 – 15 000	10	42758001	CDR DIA 25 D 251 - P 60	-
		126	7 500 – 15 000	10	42758002	CDR DIA 25 D 126 - P 120	-
50	DIA	251	3 800 – 7 500	10	42758007	CDR DIA 50 D 251 - P 60	-
		126	3 800 – 7 500	10	42758008	CDR DIA 50 D 126 - P 120	-
		76	3 800 – 7 500	10	42758009	CDR DIA 50 D 76 - P 220	-

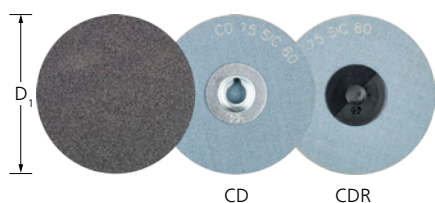

Version carbure de silicium SiC

Pour le ponçage universel sur les pièces en aluminium, cuivre, bronze, titane et plastiques renforcés de fibres. Particulièrement recommandé pour l'utilisation sur les alliages de titane. Convient parfaitement à l'industrie aéronautique lorsque le SiC est le seul grain autorisé pour l'usinage.



Caractéristiques :

- Grand confort grâce à un maniement simple et un fonctionnement quasi sans vibrations.
- Absence de dysfonctionnements par adhérence, glissement ou détachement.
- Grande rentabilité grâce au changement d'outil rapide à l'aide du système de serrage innovant COMBIDISC. Les plateaux-supports doivent être commandés séparément.

D ₁ [mm]	Abrasif	Granulo-métrie	tr/min opt.		Réf. article	Désignation	Prix/pièce EUR
Système CD							
50	SiC	36	3 800 – 13 000	100	42754503	CD 50 SiC 36	-
		60	3 800 – 13 000	100	42754506	CD 50 SiC 60	-
		80	3 800 – 13 000	100	42754508	CD 50 SiC 80	-
		120	3 800 – 13 000	100	42754512	CD 50 SiC 120	-
		240	3 800 – 13 000	100	42754524	CD 50 SiC 240	-
75	SiC	36	2 500 – 9 000	50	42754703	CD 75 SiC 36	-
		60	2 500 – 9 000	50	42754706	CD 75 SiC 60	-
		80	2 500 – 9 000	50	42754708	CD 75 SiC 80	-
		120	2 500 – 9 000	50	42754712	CD 75 SiC 120	-
		240	2 500 – 9 000	50	42754724	CD 75 SiC 240	-

Système CDR



50	SiC	36	3 800 – 13 000	100	42774503	CDR 50 SiC 36	-
		60	3 800 – 13 000	100	42774506	CDR 50 SiC 60	-
		80	3 800 – 13 000	100	42774508	CDR 50 SiC 80	-
		120	3 800 – 13 000	100	42774512	CDR 50 SiC 120	-
		240	3 800 – 13 000	100	42774524	CDR 50 SiC 240	-
75	SiC	36	2 500 – 9 000	50	42774703	CDR 75 SiC 36	-
		60	2 500 – 9 000	50	42774706	CDR 75 SiC 60	-
		80	2 500 – 9 000	50	42774708	CDR 75 SiC 80	-

Suite voir page suivante



D ₁ [mm]	Abrasif	Granulo- métrie	tr/min opt.		Réf. article	Désignation	Prix/pièce EUR
75	SiC	120	2 500 – 9 000	50	42774712	CDR 75 SiC 120	-
		240	2 500 – 9 000	50	42774724	CDR 75 SiC 240	-

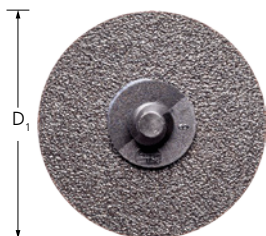



Version RS carbure de silicium SiC

Pour le ponçage universel sur les pièces en aluminium, cuivre, bronze, titane et plastiques renforcés de fibres. Particulièrement recommandé pour l'utilisation sur les alliages de titane. Convient parfaitement à l'industrie aéronautique lorsque le SiC est le seul grain autorisé pour l'usinage.



Caractéristiques :

- Convient parfaitement au ponçage sûr des soudures de réparation arrière, p. ex. dans les boîtiers, les fentes et les rainures des moteurs.
- Le revêtement abrasif se trouve sur la face inférieure de l'outil. Ceci permet de travailler confortablement et en toute sécurité par l'arrière dans les endroits difficiles d'accès.
- Idéale pour l'usinage de tôles Combuster soudées. Commander les plateaux-supports séparément.

D ₁ [mm]	Abrasif	Granulo- métrie	tr/min opt.		Réf. article	Désignation	Prix/pièce EUR
Système CDR							
38	SiC	60	10 000 – 16 000	100	42799016	CDR 38 SiC 60 RS	-
		80	10 000 – 16 000	100	42799017	CDR 38 SiC 80 RS	-
		120	10 000 – 16 000	100	42799018	CDR 38 SiC 120 RS	-
50	SiC	60	3 800 – 13 000	100	42799019	CDR 50 SiC 60 RS	-
		80	3 800 – 13 000	100	42799020	CDR 50 SiC 80 RS	-
		120	3 800 – 13 000	100	42799021	CDR 50 SiC 120 RS	-
75	SiC	60	2 500 – 9 000	50	42799022	CDR 75 SiC 60 RS	-
		80	2 500 – 9 000	50	42799023	CDR 75 SiC 80 RS	-
		120	2 500 – 9 000	50	42799024	CDR 75 SiC 120 RS	-

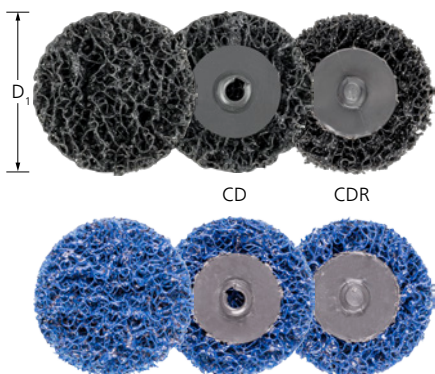

Versions PCLR et PCLR PLUS

Pour les travaux de nettoyage grossiers en mode frontal, notamment l'élimination de la peinture, de la calamine, des traces d'échauffement, de la rouille et des résidus de colle. Les rondelles POLICLEAN-PLUS (bleu) présentent un rendement d'enlèvement de matière accru pour une durée de vie très élevée. Disponible dans les versions corindon A et carbure de silicium SiC.

Caractéristiques :

- Grand confort grâce à un maniement simple et un fonctionnement quasi sans vibrations.
- Absence de dysfonctionnements par adhérence, glissement ou détachement.
- Grande rentabilité grâce au changement d'outil rapide à l'aide du système de serrage innovant COMBIDISC. Les plateaux-supports doivent être commandés séparément.

D ₁ [mm]	Exécution	Abrasif	tr/min opt.		Réf. article	Désignation	Prix/pièce EUR
Système CD							
50	PCLR	SiC	5 500 – 8 000	10	42780050	CD 50 PCLR	-
	PCLR PLUS	A	5 500 – 8 000	10	42780051	CD 50 PCLR PLUS	-
75	PCLR	SiC	3 800 – 5 000	10	42780075	CD 75 PCLR	-
	PCLR PLUS	A	3 800 – 5 000	10	42780076	CD 75 PCLR PLUS	-
Système CDR							
50	PCLR	SiC	5 500 – 8 000	10	47201632	CDR 50 PCLR	-
	PCLR PLUS	A	5 500 – 8 000	10	42780052	CDR 50 PCLR PLUS	-
75	PCLR	SiC	3 800 – 5 000	10	47201633	CDR 75 PCLR	-
	PCLR PLUS	A	3 800 – 5 000	10	42780077	CDR 75 PCLR PLUS	-



Rondelles en non-tissé CD, CDR

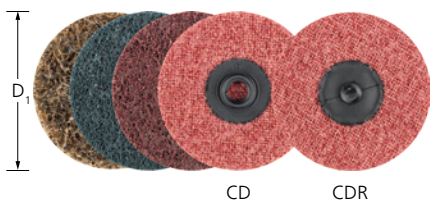

Version dure VRH

Convient à l'usinage universel de surfaces petites et moyennes en métal, notamment pour éliminer les traces de pré-ponçage ou les marques d'oxydation et pour les travaux d'ébavurage légers. Permet d'obtenir des surfaces mates et satinées.



Caractéristiques :

- Grand confort grâce à un maniement simple et un fonctionnement quasi sans vibrations.
- Absence de dysfonctionnements par adhérence, glissement ou détachement.
- Grande rentabilité grâce au changement d'outil rapide à l'aide du système de serrage innovant COMBIDISC. Les plateaux-supports doivent être commandés séparément.

D ₁ [mm]	Abrasif	Granulométrie	Exécution	tr/min opt.		Réf. article	Désignation	Prix/pièce EUR
Système CD								
20	A	100 G	grossier, brun jaune	14 000 – 19 000	50	47201114	CD VRH 20 A 100 G	-
		180 M	moyen, brun rouge	14 000 – 19 000	50	47201102	CD VRH 20 A 180 M	-
		240 F	fin, bleu	14 000 – 19 000	50	42761204	CD VRH 20 A 240 F	-
25	A	100 G	grossier, brun jaune	11 000 – 15 000	50	42761251	CD VRH 25 A 100 G	-
		180 M	moyen, brun rouge	11 000 – 15 000	50	42761252	CD VRH 25 A 180 M	-
		240 F	fin, bleu	11 000 – 15 000	50	42761254	CD VRH 25 A 240 F	-

Suite voir page suivante

D ₁ [mm]	Abrasif	Granulo- métrie	Exécution	tr/min opt.		Réf. article	Désignation	Prix/pièce EUR
38	A	100 G	grossier, brun jaune	7 000 – 10 000	50	42761381	CD VRH 38 A 100 G	-
		180 M	moyen, brun rouge	7 000 – 10 000	50	42761382	CD VRH 38 A 180 M	-
		240 F	fin, bleu	7 000 – 10 000	50	42761384	CD VRH 38 A 240 F	-
50	A	100 G	grossier, brun jaune	5 500 – 7 500	50	42761501	CD VRH 50 A 100 G	-
		180 M	moyen, brun rouge	5 500 – 7 500	50	42761502	CD VRH 50 A 180 M	-
		240 F	fin, bleu	5 500 – 7 500	50	42761504	CD VRH 50 A 240 F	-
75	A	100 G	grossier, brun jaune	3 800 – 5 000	25	42761751	CD VRH 75 A 100 G	-
		180 M	moyen, brun rouge	3 800 – 5 000	25	42761752	CD VRH 75 A 180 M	-
		240 F	fin, bleu	3 800 – 5 000	25	42761754	CD VRH 75 A 240 F	-

Système CDR



38	A	100 G	grossier, brun jaune	7 000 – 10 000	50	42781381	CDR VRH 38 A 100 G	-
		180 M	moyen, brun rouge	7 000 – 10 000	50	42781382	CDR VRH 38 A 180 M	-
		240 F	fin, bleu	7 000 – 10 000	50	42781384	CDR VRH 38 A 240 F	-
50	A	100 G	grossier, brun jaune	5 500 – 7 500	50	42781501	CDR VRH 50 A 100 G	-
		180 M	moyen, brun rouge	5 500 – 7 500	50	42781502	CDR VRH 50 A 180 M	-
		240 F	fin, bleu	5 500 – 7 500	50	42781504	CDR VRH 50 A 240 F	-
75	A	100 G	grossier, brun jaune	3 800 – 5 000	25	42781751	CDR VRH 75 A 100 G	-
		180 M	moyen, brun rouge	3 800 – 5 000	25	42781752	CDR VRH 75 A 180 M	-
		240 F	fin, bleu	3 800 – 5 000	25	42781754	CDR VRH 75 A 240 F	-

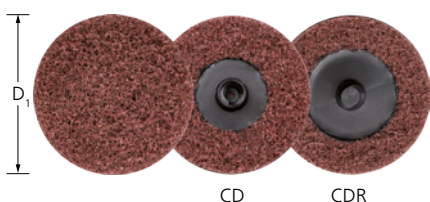

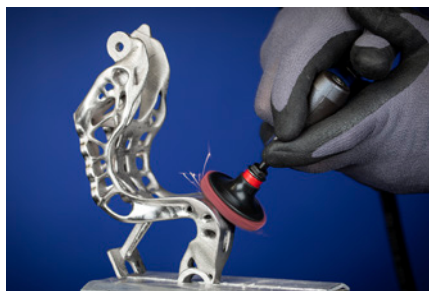

Version tendre VRW

Convient au ponçage ultrafin de petites et moyennes surfaces et contours ainsi qu'aux travaux de nettoyage sur métal et peinture. Permet d'obtenir des surfaces mates et satinées. Structure très ouverte.





Caractéristiques :

- Grand confort grâce à un maniement simple et un fonctionnement quasi sans vibrations.
- Absence de dysfonctionnements par adhérence, glissement ou détachement.
- Grande rentabilité grâce au changement d'outil rapide à l'aide du système de serrage innovant COMBIDISC. Les plateaux-supports doivent être commandés séparément.

D ₁ [mm]	Abrasif	Granulo- métrie	Exécution	tr/min opt.		Réf. article	Désignation	Prix/pièce EUR	
Système CD									
38	A	100	moyenne	7 000 – 10 000	50	47201079	CD VRW 38 A 100	-	
		180	fine	7 000 – 10 000	50	47201070	CD VRW 38 A 180	-	
		280	très fine	7 000 – 10 000	50	47201071	CD VRW 38 A 280	-	
50	A	100	moyenne	5 500 – 7 500	50	42760502	CD VRW 50 A 100	-	
		180	fine	5 500 – 7 500	50	42760503	CD VRW 50 A 180	-	
		280	très fine	5 500 – 7 500	50	42760504	CD VRW 50 A 280	-	
75	A	100	moyenne	3 800 – 5 000	25	42760752	CD VRW 75 A 100	-	

Suite voir page suivante

D ₁ [mm]	Abrasif	Granulo-métrie	Exécution	tr/min opt.		Réf. article	Désignation	Prix/pièce EUR	
75	A	180	fine	3 800 – 5 000	25	42760753	CD VRW 75 A 180	-	
		280	très fine	3 800 – 5 000	25	42760754	CD VRW 75 A 280	-	
Système CDR 									
50	A	100	moyenne	5 500 – 7 500	50	42780502	CDR VRW 50 A 100	-	
		180	fine	5 500 – 7 500	50	42780503	CDR VRW 50 A 180	-	
		280	très fine	5 500 – 7 500	50	42780504	CDR VRW 50 A 280	-	
75	A	100	moyenne	3 800 – 5 000	25	42780752	CDR VRW 75 A 100	-	
		180	fine	3 800 – 5 000	25	42780753	CDR VRW 75 A 180	-	
		280	très fine	3 800 – 5 000	25	42780754	CDR VRW 75 A 280	-	

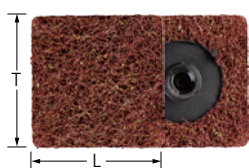



Version tendre VRW pour meulage linéaire

Convient au ponçage très fin de petites et moyennes surfaces et contours ainsi qu'aux travaux de nettoyage sur métal et peinture. Permet d'obtenir des surfaces mates et satinées avec finitions linéaires. Structure très ouverte.

Caractéristiques :

- Rentabilité élevée grâce au changement rapide d'outil. Commander les plateaux-supports séparément.
- Confort élevé grâce au fonctionnement sans vibrations et haute précision.
- Absence de dysfonctionnements par adhérence, glissement ou détachement.

L [mm]	T [mm]	Abrasif	Granulo-métrie	Exécution		Réf. article	Désignation	Prix/pièce EUR	
Système CD 									
35	35	A	100	grossière	50	42780499	CD VRW SQ 35x35 A 100	-	
			180	moyenne	50	42780500	CD VRW SQ 35x35 A 180	-	
			280	fine	50	42780501	CD VRW SQ 35x35 A 280	-	





Version PNER

Pour obtenir une finition de surface homogène et très fine qui, selon les exigences, suffit à la préparation d'un polissage miroir. Convient particulièrement à l'usinage de petites et moyennes surfaces sur les pièces en acier inoxydable.





Caractéristiques :

- Grand confort grâce à un maniement simple et un fonctionnement quasi sans vibrations.
- Absence de dysfonctionnements par adhérence, glissement ou détachement.
- Grande rentabilité grâce au changement d'outil rapide à l'aide du système de serrage innovant COMBIDISC. Les plateaux-supports doivent être commandés séparément.

D ₁ [mm]	Exécution	Abrasif	Granulo-métrie	tr/min opt.	tr/min max.		Réf. article	Désignation	Prix/pièce EUR	
Système CD 										
50	W (tendre)	A	G (grossière)	9 500	19 100	25	42759021	CD PNER-W 5006 A G	-	
		SiC	F (fine)	9 500	19 100	25	42759024	CD PNER-W 5006 SiC F	-	
	MH (mi-dur)	A	F (fine)	9 500	19 100	25	42759102	CD PNER-MH 5006 A F	-	
			G (grossière)	9 500	19 100	25	47700204	CD PNER-MH 5006 A G	-	
	H (dure)		SiC	F (fine)	9 500	19 100	25	42759104	CD PNER-MH 5006 SiC F	-
		A	G (grossière)	9 500	19 100	25	42759141	CD PNER-H 5006 A G	-	
			F (fine)	9 500	19 100	25	42759142	CD PNER-H 5006 A F	-	

Suite voir page suivante

D ₁ [mm]	Exécution	Abrasif	Granulo-métrie	tr/min opt.	tr/min max.		Réf. article	Désignation	Prix/pièce EUR
75	W (tendre)	A	G (gros-sière)	6 400	12 500	25	42759031	CD PNER-W 7506 A G	-
		SiC	F (fine)	6 400	12 500	25	42759034	CD PNER-W 7506 SiC F	-
	MH (mi-dur)	A	F (fine)	6 400	12 500	25	42759112	CD PNER-MH 7506 A F	-
			G (gros-sière)	6 400	12 500	25	47700205	CD PNER-MH 7506 A G	-
	H (dure)	SiC	F (fine)	6 400	12 500	25	42759114	CD PNER-MH 7506 SiC F	-
		A	G (gros-sière)	6 400	12 500	25	42759151	CD PNER-H 7506 A G	-
		F (fine)	6 400	12 500	25	42759152	CD PNER-H 7506 A F	-	
Système CDR									
50	W (tendre)	A	G (gros-sière)	9 500	19 100	25	42779021	CDR PNER-W 5006 A G	-
		SiC	F (fine)	9 500	19 100	25	42779024	CDR PNER-W 5006 SiC F	-
	MH (mi-dur)	A	F (fine)	9 500	19 100	25	42779102	CDR PNER-MH 5006 A F	-
			G (gros-sière)	9 500	19 100	25	47700206	CDR PNER-MH 5006 A G	-
	H (dure)	SiC	F (fine)	9 500	19 100	25	42779104	CDR PNER-MH 5006 SiC F	-
		A	G (gros-sière)	9 500	19 100	25	42779141	CDR PNER-H 5006 A G	-
		F (fine)	9 500	19 100	25	42779142	CDR PNER-H 5006 A F	-	
75	W (tendre)	A	G (gros-sière)	6 400	12 500	25	42779031	CDR PNER-W 7506 A G	-
		SiC	F (fine)	6 400	12 500	25	42779034	CDR PNER-W 7506 SiC F	-
	MH (mi-dur)	A	F (fine)	6 400	12 500	25	42779112	CDR PNER-MH 7506 A F	-
			G (gros-sière)	6 400	12 500	25	47700207	CDR PNER-MH 7506 A G	-
	H (dure)	SiC	F (fine)	6 400	12 500	25	42779114	CDR PNER-MH 7506 SiC F	-
		A	G (gros-sière)	6 400	12 500	25	42779151	CDR PNER-H 7506 A G	-
		F (fine)	6 400	12 500	25	42779152	CDR PNER-H 7506 A F	-	



Rondelles TX CD





Version corindon A

Pour obtenir une finition de surface fine et mate en une seule passe. Ponçage très agressif obtenu grâce à un liant très robuste. Convient particulièrement à l'usinage de l'acier inoxydable et de l'aluminium.



Caractéristiques :

- Grand confort grâce à un maniement simple et un fonctionnement quasi sans vibrations.
- Absence de dysfonctionnements par adhérence, glissement ou détachement.
- Grande rentabilité grâce au changement d'outil rapide à l'aide du système de serrage innovant COMBIDISC. Les plateaux-supports doivent être commandés séparément.

D ₁ [mm]	Abrasif	Granulo-métrie	tr/min opt.		Réf. article	Désignation	Prix/pièce EUR
Système CD							
50	A	80 TX	7 500 – 9 500	25	42762508	CD 50 A 80 TX	-

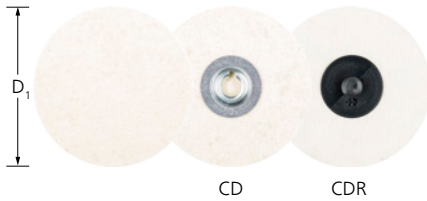



Version FR

Pour un polissage frontal à l'aide de briques de pâte à polir, de pâtes abrasives ou de pâtes à polir diamant sur les surfaces petites à moyennes.



Caractéristiques :

- Grand confort grâce à un maniement simple et un fonctionnement quasi sans vibrations.
- Absence de dysfonctionnements par adhérence, glissement ou détachement.
- Grande rentabilité grâce au changement d'outil rapide à l'aide du système de serrage innovant COMBIDISC. Les plateaux-supports doivent être commandés séparément.

D ₁ [mm]	tr/min opt.		Réf. article	Désignation	Prix/pièce EUR
Système CD 					
50	2 000 – 4 000	10	42770050	CD FR 50	-
75	1 200 – 2 500	10	42770075	CD FR 75	-
Système CDR 					
50	2 000 – 4 000	10	42003050	CDR FR 50	-
75	1 200 – 2 500	10	42003075	CDR FR 75	-

Plateaux-supports

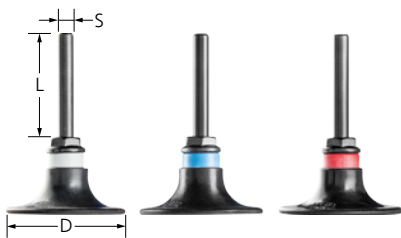



Versions SBH, SBHR



Porte-outils adaptés aux outils abrasifs COMBIDISC.

Caractéristiques :

- Rentabilité élevée grâce au changement rapide d'outil. Grand confort grâce à un maniement simple et un fonctionnement quasiment sans vibrations.
- Absence de dysfonctionnements par adhérence, glissement ou détachement.

D [mm]	S [mm]	L [mm]	Dureté	tr/min max.		Réf. article	Désignation	Prix/pièce EUR
Système CD 								
20	6	40	M (moyenne)	47 500	1	42721202	SBH 20 M	-
25	6	40	M (moyenne)	38 000	1	42721252	SBH 25 M	-
38	6	40	W (tendre)	25 000	1	42721383	SBH 38 W	-
			M (moyenne)	25 000	1	42721382	SBH 38 M	-
			H (dure)	25 000	1	42721381	SBH 38 H	-
50	6	40	W (tendre)	19 000	1	42721503	SBH 50 W	-
			M (moyenne)	19 000	1	42721502	SBH 50 M	-
			H (dure)	19 000	1	42721501	SBH 50 H	-
75	6	40	W (tendre)	12 500	1	42721753	SBH 75 W	-
			M (moyenne)	12 500	1	42721752	SBH 75 M	-
			H (dure)	12 500	1	42721751	SBH 75 H	-

Suite voir page suivante

D [mm]	S [mm]	L [mm]	Dureté	tr/min max.		Réf. article	Désignation	Prix/pièce EUR
Système CDR 								
20	6	40	M (moyenne)	47 500	1	42721212	SBHR 20 M	-
25	6	40	M (moyenne)	38 000	1	42721262	SBHR 25 M	-
38	6	40	W (tendre)	25 000	1	42721393	SBHR 38 W	-
			M (moyenne)	25 000	1	42721392	SBHR 38 M	-
			H (dure)	25 000	1	42721391	SBHR 38 H	-
50	6	40	W (tendre)	19 000	1	42721513	SBHR 50 W	-
			M (moyenne)	19 000	1	42721512	SBHR 50 M	-
			H (dure)	19 000	1	42721511	SBHR 50 H	-
75	6	40	W (tendre)	12 500	1	42721763	SBHR 75 W	-
			M (moyenne)	12 500	1	42721762	SBHR 75 M	-
			H (dure)	12 500	1	42721761	SBHR 75 H	-

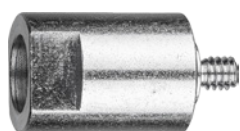

Adaptateur pour machines avec broche M14

La tige du plateau-support peut être remplacée par cet adaptateur. AF 14-1/4 CD, filetage intérieur M14, filetage extérieur 1/4-20 UNC.

Caractéristiques :

- Adapté aux machines équipées d'une broche M14.
- Grâce à l'adaptateur, le plateau-support se fixe directement sur la broche de la machine motrice.

	Réf. article	Désignation	Prix/pièce EUR
1	84205010	AF 14-1/4 CD	-



Adaptateur pour broche 1/4-20 UNC

La tige du plateau-support peut être remplacée par cet adaptateur. SPV-20 CD 1/4-20 UNC, filetage intérieur 1/4-20 UNC, filetage extérieur 1/4-20 UNC.

Caractéristiques :

- Grâce à l'adaptateur, le plateau-support se fixe directement sur la broche de la machine motrice.
- Adapté aux machines équipées d'une broche 1/4-20 UNC, p. ex. PW 3/120 DH.

	Réf. article	Désignation	Prix/pièce EUR
1	87100727	SPV20 CD 1/4-20 UNC	-



Adaptateur pour meuleuse d'angle sans fil de ø 75 mm avec broche M5

La tige du plateau-support peut être remplacée par cet adaptateur. AF M5 CD 1/4-20 UNC, filetage intérieur M5, filetage extérieur 1/4-20 UNC.

Caractéristiques :

- Adapté aux meuleuses d'angle sans fil de ø 75 mm équipées d'une broche M5 (filetage intérieur).

	Réf. article	Désignation	Prix/pièce EUR
1	84205030	AF M5 CD 1/4-20 UNC	-

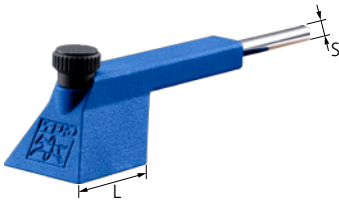

Plateau-support pour ponçage linéaire

Le plateau-support pour meulage linéaire convient à l'utilisation sur un appareil à limer pneumatique avec des pastilles abrasives carrées.

Caractéristiques :

- Rentabilité élevée grâce au changement rapide d'outil.
- Absence de dysfonctionnements par adhérence, glissement ou détachement.
- Confort élevé grâce au fonctionnement sans vibrations et haute précision.

S [mm]	L [mm]		Réf. article	Désignation	Prix/pièce EUR
6	45	1	42723535	CD H SQ 35x35	-

Assortiment COMBIDISC



Assortiment COMBIDISC

Assortiment d'outils COMBIDISC différents.

Contenu :

Trois pastilles abrasives COMBIDISC de chaque abrasif et granulométrie : A FORTE 60, A FORTE 120, A COOL 60, CO-COOL 36 et z 60, trois rondelles en non-tissé COMBIDISC de chaque type : VRH A 180 M et VRW A 100, et un plateau-support SBH M.

Caractéristiques :

- Choix idéal pour résoudre différents problèmes et découvrir le système.
- Choix de modèles courants se complétant les uns les autres.

Diamètre [mm]		Réf. article	Désignation	Prix/pièce EUR
50	1	42790050	COMBIDISC-SET 50	-
75	1	42790075	COMBIDISC-SET 75	-

DUST REMOVER

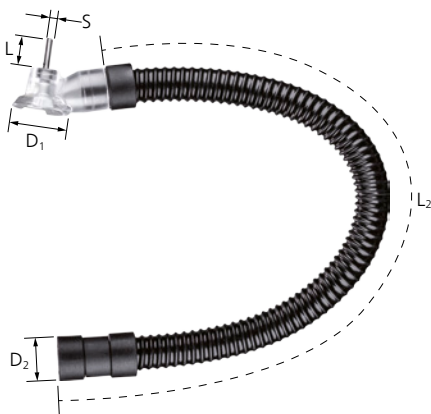

DUST REMOVER

Grâce au COMBIDISC DUST REMOVER, les poussières de meulage sont aspirées de manière très efficace à l'endroit du meulage. Il peut être utilisé de manière universelle avec tous les systèmes d'aspiration de poussières (mobiles ou fixes). Le DUST REMOVER peut être utilisé avec les plateaux-supports de type CD et CDR.



Caractéristiques :

- Environnement de travail propre et silencieux.
- Compatible avec toutes les machines motrices.
- Tuyau flexible pour un accès aisé.

D ₁ [mm]	S [mm]	L [mm]	Filetage	D ₂ [mm]	L ₂ [mm]	Porte-outils adaptés		Réf. article	Désignation	Prix/pièce EUR
50	6	27	1/4-20 UNC	37	600	CD/CDR 50	1	42791050	CD DUST REMOVER CD-DR 50	-
75	6	27	1/4-20 UNC	37	600	CD/CDR 75	1	42791075	CD DUST REMOVER CD-DR 75	-



L'outil idéal en un claquement de doigts

Groupe de matériaux ▼			Abrasif ►	Vitesse de coupe recommandée, bandes longues et courtes [m/s]	Corindon A	Corindon A grain compact	Corindon zirconien Z	Corindon A-COOL	Grain céramique CO	Grain céramique CO-COOL	VICTO ^{GRAIN-COOL}	Non-tissé	Feutre
Acier, acier moulé	Aciers non trempés, non traités	Aciers de construction, aciers au carbone, aciers à outils, aciers non alliés, aciers moulés	25–35	●		○			●		●	●	●
	Aciers trempés, traités	Aciers à outils, aciers traités, aciers alliés, aciers moulés	20–30	○	●	●			●		●	○	●
Acier inoxydable (INOX)	Aciers résistants à la corrosion et aux acides	Aciers inoxydables austénitiques et ferritiques	15–25		●	○	●		●		●	●	●
Métaux non ferreux	Métaux non ferreux tendres	Alliages d'aluminium tendres	30–40	○			●		○			●	●
		Laiton, cuivre, zinc		●	○	○			●	●			
	Métaux non ferreux durs	Alliages d'aluminium durs Bronze, titane	20–30	●	○	○	○	○	●	●	●	●	
	Matières réfractaires	Alliages à base de nickel et de cobalt	5–15			○		○	●	●	●	●	
Fonte	Fonte grise, fonte blanche	Fonte à graphite lamellaire EN-GJL (GG), fonte nodulaire/ fonte à graphite sphéroïdal EN-GJS (GGG), fonte malléable à cœur blanc EN-GJMW (GTW), fonte malléable à cœur noir EN-GJMB (GTS)	25–35	●		○			●			●	
Matières plastiques, autres matériaux		Matières plastiques renforcées de fibres, matières thermo-plastiques, bois, panneaux de particules, peintures	10–25	●								●	●

● = parfaitement adapté ○ = bien adapté

Consignes de sécurité

- Respecter les consignes de sécurité de la FEPA (Federation of European Producers of Abrasives) intitulées « Sicherheitshinweise für den richtigen Gebrauch von Schleifbändern » (Consignes de sécurité pour l'utilisation adéquate des bandes abrasives). Ces informations sont disponibles dans l'espace de téléchargement sur le site www.pferd.com.



Porter une protection oculaire !



Porter une protection auditive !



Porter des gants !



Porter un masque antipoussière !



Respecter les recommandations de sécurité !



Ne convient pas au meulage sous arrosage !



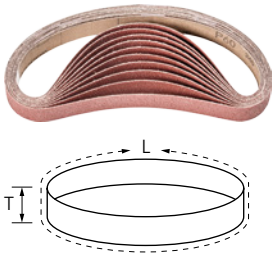

Version corindon A

Pour le ponçage universel grossier à fin.



Caractéristiques :

- Rentabilité élevée grâce à une durée de vie et une performance abrasive élevées.
- Résistance élevée à la rupture avec une flexibilité optimale.
- Résultats constants grâce à l'excellente adhérence des grains.

L [mm]	T [mm]	Abrasif	Granulo-métrie	conforme ISO		Réf. article	Désignation	Prix/pièce EUR	
305	3	A	60	-	100	45001953	BA 3/305 T A 60	-	
			120	-	100	45001955	BA 3/305 T A 120	-	
	6	A	60	-	100	45001983	BA 6/305 T A 60	-	
			80	-	100	45001984	BA 6/305 T A 80	-	
			180	-	100	45001987	BA 6/305 T A 180	-	
	9	A	60	-	100	45002223	BA 9/305 T A 60	-	
			80	-	100	45002224	BA 9/305 T A 80	-	
			120	-	100	45002225	BA 9/305 T A 120	-	
			180	-	100	45002227	BA 9/305 T A 180	-	
	12	A	40	-	100	45002331	BA 12/305 X A 40	-	
			60	-	100	45002333	BA 12/305 T A 60	-	
			80	-	100	45002334	BA 12/305 T A 80	-	
			120	-	100	45002335	BA 12/305 T A 120	-	
			180	-	100	45002337	BA 12/305 T A 180	-	
	330	10	A	60	ISO 2976	100	45002236	BA 10/330 T A 60	-
				80	ISO 2976	100	45002238	BA 10/330 T A 80	-
120				ISO 2976	100	45002242	BA 10/330 T A 120	-	
180				ISO 2976	100	45002248	BA 10/330 T A 180	-	
450	35	A	60	-	20	45005206	BA 35/450 X A 60	-	
			100	-	20	45005210	BA 35/450 X A 100	-	
			240	-	20	45005224	BA 35/450 X A 240	-	
			320	-	20	45005232	BA 35/450 X A 320	-	
	50	A	40	ISO 2976	20	45005404	BA 50/450 X A 40	-	
			60	ISO 2976	20	45005406	BA 50/450 X A 60	-	
			100	ISO 2976	20	45005410	BA 50/450 X A 100	-	
			240	ISO 2976	20	45005424	BA 50/450 X A 240	-	
457	13	A	40	ISO 2976	100	45002624	BA 13/457 X A 40	-	
			60	ISO 2976	100	45002626	BA 13/457 T A 60	-	
			80	ISO 2976	100	45002628	BA 13/457 T A 80	-	
			120	ISO 2976	100	45002632	BA 13/457 T A 120	-	
480	16	A	60	ISO 2976	50	45002706	BA 16/480 T A 60	-	
			120	ISO 2976	50	45002712	BA 16/480 T A 120	-	
	20	A	40	ISO 2976	10	45004904	BA 20/480 X A 40	-	
			50	ISO 2976	10	45002905	BA 20/480 T A 50	-	
			60	ISO 2976	10	45002906	BA 20/480 T A 60	-	
			80	ISO 2976	10	45002908	BA 20/480 T A 80	-	
			120	ISO 2976	10	45002912	BA 20/480 T A 120	-	
			180	ISO 2976	10	45002918	BA 20/480 T A 180	-	
520	3	A	40	-	100	45001971	BA 3/520 X A 40	-	
			60	-	100	45001973	BA 3/520 T A 60	-	

Suite voir page suivante



Outils abrasifs souples

Bandes courtes BA



L [mm]	T [mm]	Abrasif	Granulo-métrie	conforme ISO		Réf. article	Désignation	Prix/pièce EUR	
520	3	A	80	-	100	45001974	BA 3/520 T A 80	-	
			120	-	100	45001975	BA 3/520 T A 120	-	
			180	-	100	45001977	BA 3/520 T A 180	-	
			240	-	100	45001978	BA 3/520 T A 240	-	
	6	A	40	ISO 2976	100	45004104	BA 6/520 X A 40	-	
			60	ISO 2976	100	45002106	BA 6/520 J A 60	-	
			80	ISO 2976	100	45002108	BA 6/520 J A 80	-	
			120	ISO 2976	100	45002112	BA 6/520 J A 120	-	
			180	ISO 2976	100	45002118	BA 6/520 T A 180	-	
			240	ISO 2976	100	45002124	BA 6/520 T A 240	-	
			400	ISO 2976	100	45002140	BA 6/520 T A 400	-	
	12	A	40	-	100	45004504	BA 12/520 X A 40	-	
			60	-	100	45002506	BA 12/520 J A 60	-	
			80	-	100	45002508	BA 12/520 J A 80	-	
			120	-	100	45002512	BA 12/520 J A 120	-	
			180	-	100	45002518	BA 12/520 T A 180	-	
			240	-	100	45002524	BA 12/520 T A 240	-	
			320	-	100	45002532	BA 12/520 T A 320	-	
			400	-	100	45002540	BA 12/520 T A 400	-	
	16	A	40	ISO 2976	50	45004804	BA 16/520 X A 40	-	
			60	ISO 2976	50	45002806	BA 16/520 T A 60	-	
			80	ISO 2976	50	45002808	BA 16/520 T A 80	-	
			120	ISO 2976	50	45002812	BA 16/520 T A 120	-	
			180	ISO 2976	50	45002818	BA 16/520 T A 180	-	
	20	A	40	ISO 2976	20	45005004	BA 20/520 X A 40	-	
			60	ISO 2976	20	45003006	BA 20/520 T A 60	-	
			80	ISO 2976	20	45003008	BA 20/520 T A 80	-	
			120	ISO 2976	20	45003012	BA 20/520 T A 120	-	
180			ISO 2976	20	45003018	BA 20/520 T A 180	-		
240			ISO 2976	20	45003024	BA 20/520 T A 240	-		
533	30	A	40	-	20	45005142	BA 30/533 X A 40	-	
			60	-	20	45005146	BA 30/533 X A 60	-	
			80	-	20	45005148	BA 30/533 X A 80	-	
			120	-	20	45005152	BA 30/533 X A 120	-	
			180	-	20	45005118	BA 30/533 T A 180	-	
			240	-	20	45005124	BA 30/533 T A 240	-	
			320	-	20	45005132	BA 30/533 T A 320	-	
	75	A	40	ISO 2976	10	45001104	BA 75/533 X A 40	-	
			60	ISO 2976	10	45001106	BA 75/533 X A 60	-	
			80	ISO 2976	10	45001108	BA 75/533 X A 80	-	
			100	ISO 2976	10	45001110	BA 75/533 X A 100	-	
			120	ISO 2976	10	45001112	BA 75/533 X A 120	-	
	610	12	A	40	ISO 2976	100	45004604	BA 12/610 X A 40	-
				60	ISO 2976	100	45002606	BA 12/610 J A 60	-
80				ISO 2976	100	45002608	BA 12/610 J A 80	-	
120				ISO 2976	100	45002612	BA 12/610 J A 120	-	
30		A	40	-	10	45005153	BA 30/610 X A 40	-	
			60	-	10	45005154	BA 30/610 X A 60	-	
			80	-	10	45005155	BA 30/610 X A 80	-	
			120	-	10	45005156	BA 30/610 X A 120	-	
			180	-	10	45005157	BA 30/610 T A 180	-	
			240	-	10	45005158	BA 30/610 T A 240	-	
100		A	40	ISO 2976	10	45001304	BA 100/610 X A 40	-	
			60	ISO 2976	10	45001306	BA 100/610 X A 60	-	

Suite voir page suivante

L [mm]	T [mm]	Abrasif	Granulo-métrie	conforme ISO		Réf. article	Désignation	Prix/pièce EUR
610	100	A	80	ISO 2976	10	45001308	BA 100/610 X A 80	-
			100	ISO 2976	10	45001310	BA 100/610 X A 100	-
			120	ISO 2976	10	45001312	BA 100/610 X A 120	-
760	40	A	40	-	10	45000205	BA 40/760 A 40	-
			60	-	10	45000206	BA 40/760 A 60	-
			80	-	10	45000207	BA 40/760 A 80	-
			120	-	10	45000208	BA 40/760 A 120	-
820	40	A	40	-	10	45000220	BA 40/820 A 40	-
			60	-	10	45000221	BA 40/820 A 60	-
			80	-	10	45000222	BA 40/820 A 80	-
			120	-	10	45000223	BA 40/820 A 120	-
920	100	A	40	-	10	45005864	BA 100/920 X A 40	-
			60	-	10	45005866	BA 100/920 X A 60	-
			80	-	10	45005868	BA 100/920 X A 80	-
			120	-	10	45005872	BA 100/920 X A 120	-

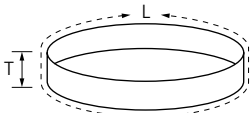

Version corindon A grain compact

Convient parfaitement au ponçage fin à ultrafin ainsi qu'à la préparation progressive au polissage. La durée de vie du grain compact auto-affûtant est très longue, ce qui permet d'obtenir une rugosité de surface uniforme.

Caractéristiques :

- Rentabilité élevée grâce à une durée de vie et une performance abrasive élevées.

- Résistance élevée à la rupture avec une flexibilité optimale.
- Résultats constants grâce à l'excellente adhérence des grains.

L [mm]	T [mm]	Abrasif	Granulo-métrie		Réf. article	Désignation	Prix/pièce EUR
610	30	A-CK	1000	10	45020422	BA 30/610 J A 1000 CK	-
760	40	A-CK	120	10	45000209	BA 40/760 A 120 CK	-
			180	10	45000210	BA 40/760 A 180 CK	-
			240	10	45000211	BA 40/760 A 240 CK	-
			320	10	45000212	BA 40/760 A 320 CK	-
			400	10	45000213	BA 40/760 A 400 CK	-
			600	10	45000214	BA 40/760 A 600 CK	-
820	40	A-CK	120	10	45000224	BA 40/820 A 120 CK	-
			180	10	45000225	BA 40/820 A 180 CK	-
			240	10	45000226	BA 40/820 A 240 CK	-
			320	10	45000227	BA 40/820 A 320 CK	-
			400	10	45000228	BA 40/820 A 400 CK	-
			600	10	45000229	BA 40/820 A 600 CK	-



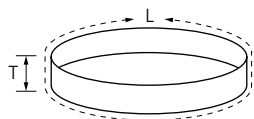
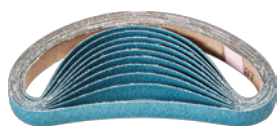

Version corindon zirconien Z

Rendement d'enlèvement de matière élevé et longue durée de vie pour les travaux de ponçage grossier.

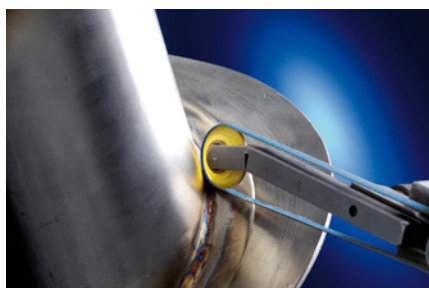

Caractéristiques :

- Rentabilité élevée grâce à une durée de vie et une performance abrasive élevées.
- Résistance élevée à la rupture avec une flexibilité optimale.
- Résultats constants grâce à l'excellente adhérence des grains.

L [mm]	T [mm]	Abrasif	Granulo-métrie	conforme ISO		Réf. article	Désignation	Prix/pièce EUR
330	10	Z	40	ISO 2976	100	45007904	BA 10/330 T Z 40	-
			60	ISO 2976	100	45007906	BA 10/330 T Z 60	-
	12	Z	60	ISO 2976	100	45007926	BA 12/330 T Z 60	-
			80	ISO 2976	100	45007928	BA 12/330 T Z 80	-
520	12	Z	40	ISO 2976	100	45009104	BA 12/520 X Z 40	-
			60	ISO 2976	100	45008106	BA 12/520 T Z 60	-
			80	ISO 2976	100	45008108	BA 12/520 T Z 80	-
			20	Z	36	ISO 2976	20	45009402
	40	ISO 2976			20	45009404	BA 20/520 X Z 40	-
	60	ISO 2976			20	45008406	BA 20/520 T Z 60	-
	80	ISO 2976			20	45009408	BA 20/520 T Z 80	-
	610	12	Z	40	ISO 2976	100	45009204	BA 12/610 X Z 40
60				ISO 2976	100	45008206	BA 12/610 T Z 60	-
80				ISO 2976	100	45008208	BA 12/610 T Z 80	-

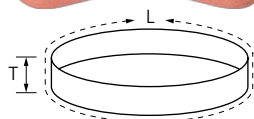

Version corindon A-COOL

Pour le ponçage universel fin à ultrafin sur les matériaux faiblement thermoconducteurs comme l'acier inoxydable. Des agents abrasifs actifs améliorent l'enlèvement de matière, évitent l'encrassement et permettent un ponçage sans échauffement.

Caractéristiques :

- Rentabilité élevée grâce à une durée de vie et une performance abrasive élevées.
- Résistance élevée à la rupture avec une flexibilité optimale.
- Résultats constants grâce à l'excellente adhérence des grains.

L [mm]	T [mm]	Abrasif	Granulo-métrie	conforme ISO		Réf. article	Désignation	Prix/pièce EUR
450	50	A-COOL	40	ISO 2976	20	45007204	BA 50/450 A COOL 40	-
			80	ISO 2976	20	45007208	BA 50/450 A-COOL 80	-
			120	ISO 2976	20	45007212	BA 50/450 A-COOL 120	-
			180	ISO 2976	20	45007218	BA 50/450 A-COOL 180	-

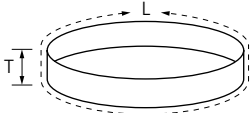
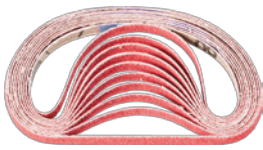

Version grain céramique CO-COOL

Performance maximale constante et meulage agressif grâce à un grain céramique à auto-affûtage. Les agents abrasifs actifs améliorent l'enlèvement de matière, évitent l'encrassement et permettent un ponçage sans échauffement sur les matériaux durs et faiblement thermoconducteurs.



Caractéristiques :

- Rentabilité élevée grâce à une durée de vie et une performance abrasive élevées.
- Résistance élevée à la rupture avec une flexibilité optimale.
- Résultats constants grâce à l'excellente adhérence des grains.

L [mm]	T [mm]	Abrasif	Granulo-métrie	conforme ISO		Réf. article	Désignation	Prix/ pièce EUR
305	6	CO-COOL	40	-	100	45020001	BA 6/305 CO-COOL 40	-
			60	-	100	45020003	BA 6/305 CO-COOL 60	-
			80	-	100	45020004	BA 6/305 CO-COOL 80	-
			120	-	100	45020005	BA 6/305 CO-COOL 120	-
	9	CO-COOL	40	ISO 2976	100	45020031	BA 9/305 CO-COOL 40	-
			60	ISO 2976	100	45020033	BA 9/305 CO-COOL 60	-
			80	ISO 2976	100	45020034	BA 9/305 CO-COOL 80	-
			120	ISO 2976	100	45020035	BA 9/305 CO-COOL 120	-
	12	CO-COOL	40	-	100	45020051	BA 12/305 CO-COOL 40	-
			60	-	100	45020053	BA 12/305 CO-COOL 60	-
			80	-	100	45020054	BA 12/305 CO-COOL 80	-
			120	-	100	45020055	BA 12/305 CO-COOL 120	-
330	10	CO-COOL	40	ISO 2976	100	45020041	BA 10/330 CO-COOL 40	-
			60	ISO 2976	100	45020043	BA 10/330 CO-COOL 60	-
			80	ISO 2976	100	45020044	BA 10/330 CO-COOL 80	-
			120	ISO 2976	100	45020045	BA 10/330 CO-COOL 120	-
	12	CO-COOL	40	ISO 2976	100	45020061	BA 12/330 CO-COOL 40	-
			60	ISO 2976	100	45020063	BA 12/330 CO-COOL 60	-
			80	ISO 2976	100	45020064	BA 12/330 CO-COOL 80	-
			120	ISO 2976	100	45020065	BA 12/330 CO-COOL 120	-
450	35	CO-COOL	40	-	20	45020171	BA 35/450 CO-COOL 40	-
			60	-	20	45020173	BA 35/450 CO-COOL 60	-
			80	-	20	45020174	BA 35/450 CO-COOL 80	-
			120	-	20	45020175	BA 35/450 CO-COOL 120	-
	50	CO-COOL	40	ISO 2976	20	45020181	BA 50/450 CO-COOL 40	-
			60	ISO 2976	20	45020183	BA 50/450 CO-COOL 60	-
			80	ISO 2976	20	45020184	BA 50/450 CO-COOL 80	-
			120	ISO 2976	20	45020185	BA 50/450 CO-COOL 120	-
457	13	CO-COOL	40	ISO 2976	100	45020091	BA 13/457 CO-COOL 40	-
			60	ISO 2976	100	45020093	BA 13/457 CO-COOL 60	-
			80	ISO 2976	100	45020094	BA 13/457 CO-COOL 80	-
			120	ISO 2976	100	45020095	BA 13/457 CO-COOL 120	-
480	16	CO-COOL	40	ISO 2976	50	45020101	BA 16/480 CO-COOL 40	-
			60	ISO 2976	50	45020103	BA 16/480 CO-COOL 60	-
			80	ISO 2976	50	45020104	BA 16/480 CO-COOL 80	-
			120	ISO 2976	50	45020105	BA 16/480 CO-COOL 120	-
	20	CO-COOL	40	ISO 2976	20	45020121	BA 20/480 CO-COOL 40	-
			60	ISO 2976	20	45020123	BA 20/480 CO-COOL 60	-
			80	ISO 2976	20	45020124	BA 20/480 CO-COOL 80	-

Suite voir page suivante



Outils abrasifs souples

Bandes courtes BA



L [mm]	T [mm]	Abrasif	Granulo- métrie	conforme ISO		Réf. article	Désignation	Prix/ pièce EUR	
480	20	CO-COOL	120	ISO 2976	20	45020125	BA 20/480 CO-COOL 120	-	
			40	ISO 2976	20	45020141	BA 25/480 CO-COOL 40	-	
	25	CO-COOL	60	ISO 2976	20	45020143	BA 25/480 CO-COOL 60	-	
			80	ISO 2976	20	45020144	BA 25/480 CO-COOL 80	-	
			120	ISO 2976	20	45020145	BA 25/480 CO-COOL 120	-	
520	6	CO-COOL	40	ISO 2976	100	45020011	BA 6/520 CO-COOL 40	-	
			60	ISO 2976	100	45020013	BA 6/520 CO-COOL 60	-	
			80	ISO 2976	100	45020014	BA 6/520 CO-COOL 80	-	
			120	ISO 2976	100	45020015	BA 6/520 CO-COOL 120	-	
	12	CO-COOL	40	ISO 2976	100	45020071	BA 12/520 CO-COOL 40	-	
			60	ISO 2976	100	45020073	BA 12/520 CO-COOL 60	-	
			80	ISO 2976	100	45020074	BA 12/520 CO-COOL 80	-	
			120	ISO 2976	100	45020075	BA 12/520 CO-COOL 120	-	
	16	CO-COOL	40	ISO 2976	50	45020111	BA 16/520 CO-COOL 40	-	
			60	ISO 2976	50	45020113	BA 16/520 CO-COOL 60	-	
			80	ISO 2976	50	45020114	BA 16/520 CO-COOL 80	-	
			120	ISO 2976	50	45020115	BA 16/520 CO-COOL 120	-	
	20	CO-COOL	40	ISO 2976	20	45020131	BA 20/520 CO-COOL 40	-	
			60	ISO 2976	20	45020133	BA 20/520 CO-COOL 60	-	
			80	ISO 2976	20	45020134	BA 20/520 CO-COOL 80	-	
			120	ISO 2976	20	45020135	BA 20/520 CO-COOL 120	-	
	533	30	CO-COOL	40	-	20	45020151	BA 30/533 CO-COOL 40	-
				60	-	20	45020153	BA 30/533 CO-COOL 60	-
				80	-	20	45020154	BA 30/533 CO-COOL 80	-
				120	-	20	45020155	BA 30/533 CO-COOL 120	-
610	6	CO-COOL	40	ISO 2976	100	45020021	BA 6/610 CO-COOL 40	-	
			60	ISO 2976	100	45020023	BA 6/610 CO-COOL 60	-	
			80	ISO 2976	100	45020024	BA 6/610 CO-COOL 80	-	
			120	ISO 2976	100	45020025	BA 6/610 CO-COOL 120	-	
	12	CO-COOL	40	ISO 2976	100	45020081	BA 12/610 CO-COOL 40	-	
			60	ISO 2976	100	45020083	BA 12/610 CO-COOL 60	-	
			80	ISO 2976	100	45020084	BA 12/610 CO-COOL 80	-	
			120	ISO 2976	100	45020085	BA 12/610 CO-COOL 120	-	
	30	CO-COOL	40	-	10	45020161	BA 30/610 CO-COOL 40	-	
			60	-	10	45020163	BA 30/610 CO-COOL 60	-	
			80	-	10	45020164	BA 30/610 CO-COOL 80	-	
			120	-	10	45020165	BA 30/610 CO-COOL 120	-	
760	40	CO-COOL	40	-	10	45000201	BA 40/760 CO-COOL 40	-	
			60	-	10	45000202	BA 40/760 CO-COOL 60	-	
			80	-	10	45000203	BA 40/760 CO-COOL 80	-	
			120	-	10	45000204	BA 40/760 CO-COOL 120	-	
820	40	CO-COOL	40	-	10	45000216	BA 40/820 CO-COOL 40	-	
			60	-	10	45000217	BA 40/820 CO-COOL 60	-	
			80	-	10	45000218	BA 40/820 CO-COOL 80	-	
			120	-	10	45000219	BA 40/820 CO-COOL 120	-	

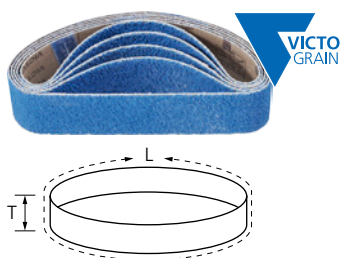

Version VICTOGRAIN-COOL

Pour un meulage très agressif avec un enlèvement de matière maximal, une performance maximale constante et une durée de vie extrêmement élevée sur l'acier, les matériaux durs et les matériaux à mauvaise conductivité thermique. Agents abrasifs actifs combinés au revêtement évitant le colmatage et permettant un ponçage sans échauffement.



Caractéristiques :

- Rentabilité élevée grâce à une durée de vie et une performance abrasive élevées.
- Résistance élevée à la rupture avec une flexibilité optimale.
- Résultats constants grâce à l'excellente adhérence des grains.

L [mm]	T [mm]	Abrasif	Granulo-métrie	conforme ISO		Réf. article	Désignation	Prix/pièce EUR
450	50	VICTOGRAIN-COOL	36	ISO 2976	10	45001175	BA 50/450 VICTOGRAIN-COOL 36	-
760	40	VICTOGRAIN-COOL	36	ISO 2976	10	45000200	BA 40/760 VICTOGRAIN-COOL 36	-
820	40	VICTOGRAIN-COOL	36	ISO 2976	10	45000215	BA 40/820 VICTOGRAIN-COOL 36	-



Bandes courtes VB

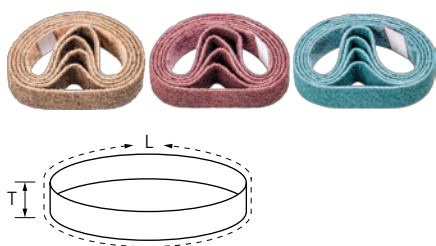

Version non-tissé

Convient à l'usinage universel de surfaces, notamment sur les conduits en métal, pour éliminer les traces de préponçage ou les marques d'oxydation et pour les travaux d'ébavurage légers. Permet d'obtenir des surfaces mates et satinées.



Caractéristiques :

- Rentabilité élevée grâce à une durée de vie et une performance abrasive élevées.
- Résistance élevée à la rupture avec une flexibilité optimale.
- Résultats constants grâce à l'excellente adhérence des grains.

L [mm]	T [mm]	Abrasif	Granulo-métrie	Exécution		Réf. article	Désignation	Prix/pièce EUR
305	6	A	100 G	grossier, brun jaune	10	45010610	VB 6/305 A 100 G	-
			180 M	moyen, brun rouge	10	45010618	VB 6/305 A 180 M	-
			240 F	fin, bleu	10	45010624	VB 6/305 A 240 F	-
	9	A	100 G	grossier, brun jaune	10	45010710	VB 9/305 A 100 G	-
			180 M	moyen, brun rouge	10	45010718	VB 9/305 A 180 M	-
			240 F	fin, bleu	10	45010724	VB 9/305 A 240 F	-
	12	A	100 G	grossier, brun jaune	10	45010810	VB 12/305 A 100 G	-
			180 M	moyen, brun rouge	10	45010818	VB 12/305 A 180 M	-
			240 F	fin, bleu	10	45010824	VB 12/305 A 240 F	-
450	35	A	100 G	grossier, brun jaune	10	45011410	VB 35/450 A 100 G	-

Suite voir page suivante

Outils abrasifs souples

Bandes courtes VB



L [mm]	T [mm]	Abrasif	Granulo- métrie	Exécution		Réf. article	Désignation	Prix/pièce EUR	
450	35	A	180 M	moyen, brun rouge	10	45011418	VB 35/450 A 180 M	-	
			240 F	fin, bleu	10	45011424	VB 35/450 A 240 F	-	
	50	A	100 G	grossier, brun jaune	10	45011510	VB 50/450 A 100 G	-	
			180 M	moyen, brun rouge	10	45011518	VB 50/450 A 180 M	-	
			240 F	fin, bleu	10	45011524	VB 50/450 A 240 F	-	
			100 G	grossier, brun jaune	10	45011010	VB 6/520 A 100 G	-	
520	6	A	180 M	moyen, brun rouge	10	45011018	VB 6/520 A 180 M	-	
			240 F	fin, bleu	10	45011024	VB 6/520 A 240 F	-	
			100 G	grossier, brun jaune	10	45011110	VB 12/520 A 100 G	-	
	12	A	180 M	moyen, brun rouge	10	45011118	VB 12/520 A 180 M	-	
			240 F	fin, bleu	10	45011124	VB 12/520 A 240 F	-	
			100 G	grossier, brun jaune	10	45011210	VB 16/520 A 100 G	-	
	16	A	180 M	moyen, brun rouge	10	45011218	VB 16/520 A 180 M	-	
			240 F	fin, bleu	10	45011224	VB 16/520 A 240 F	-	
			100 G	grossier, brun jaune	5	45011310	VB 20/520 A 100 G	-	
	20	A	180 M	moyen, brun rouge	5	45011318	VB 20/520 A 180 M	-	
			240 F	fin, bleu	5	45011324	VB 20/520 A 240 F	-	
			100 G	grossier, brun jaune	5	45010910	VB 30/533 A 100 G	-	
	533	30	A	180 M	moyen, brun rouge	5	45010918	VB 30/533 A 180 M	-
				240 F	fin, bleu	5	45010924	VB 30/533 A 240 F	-
				100 G	grossier, brun jaune	10	45011810	VB 6/610 A 100 G	-
	610	6	A	180 M	moyen, brun rouge	10	45011818	VB 6/610 A 180 M	-
				240 F	fin, bleu	10	45011824	VB 6/610 A 240 F	-
				100 G	grossier, brun jaune	10	45011910	VB 12/610 A 100 G	-
12		A	180 M	moyen, brun rouge	10	45011918	VB 12/610 A 180 M	-	
			240 F	fin, bleu	10	45011924	VB 12/610 A 240 F	-	
			100 G	grossier, brun jaune	5	45011350	VB 30/610 A 100 G	-	
30		A	180 M	moyen, brun rouge	5	45011351	VB 30/610 A 180 M	-	
			240 F	fin, bleu	5	45011352	VB 30/610 A 240 F	-	
			100 G	grossier, brun jaune	5	45000230	VB 40/760 A 100 G	-	
760	40	A	180 M	moyen, brun rouge	5	45000231	VB 40/760 A 180 M	-	
			240 F	fin, bleu	5	45000232	VB 40/760 A 240 F	-	
			100 G	grossier, brun jaune	5	45000234	VB 40/820 A 100 G	-	
820	40	A	180 M	moyen, brun rouge	5	45000235	VB 40/820 A 180 M	-	
			240 F	fin, bleu	5	45000236	VB 40/820 A 240 F	-	

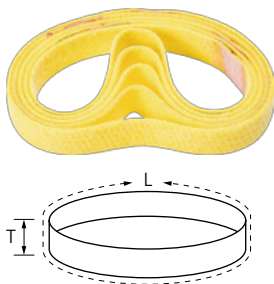

Version feutre

Pour un polissage frontal à l'aide de briques de pâte à polir et de pâtes abrasives sur les conduits et mains courantes.

Caractéristiques :

- Rentabilité élevée grâce à une longue durée de vie.
- Résistance élevée à la rupture avec une flexibilité optimale.
- Résultats constants grâce à l'excellente adhérence de l'agent de polissage.

L [mm]	T [mm]		Réf. article	Désignation	Prix/pièce EUR
533	30	5	45008501	P-BA 30/533	-
610	30	5	45008502	P-BA 30/610	-
760	40	5	45000233	P-BA 40/760	-
820	40	5	45000237	P-BA 40/820	-

Bandes pour rouleaux pneumatiques

4

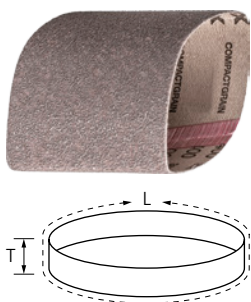

Version corindon A grain compact

Convient parfaitement au ponçage fin à ultrafin ainsi qu'à la préparation progressive au polissage. La durée de vie du grain compact auto-affûtant est très longue, ce qui permet d'obtenir une rugosité de surface uniforme.

Caractéristiques :

- Rentabilité élevée grâce à une durée de vie et une performance abrasive élevées.
- Résistance élevée à la rupture avec une flexibilité optimale.
- Le tuyau en caoutchouc du rouleau s'affaisse en cas de pression appliquée accrue, ce qui permet à la bande abrasive de s'adapter parfaitement à la surface de la pièce à usiner.

L [mm]	T [mm]	Abrasif	Granulo-métrie		Réf. article	Désignation	Prix/pièce EUR
282	100	A-CK	120	5	45001158	BA 100/282 A 120 CK	-
			180	5	45001160	BA 100/282 A 180 CK	-
			240	5	45001162	BA 100/282 A 240 CK	-
			320	5	45001164	BA 100/282 A 320 CK	-
			400	5	45001166	BA 100/282 A 400 CK	-
			600	5	45001168	BA 100/282 A 600 CK	-
			800	5	45001170	BA 100/282 A 800 CK	-
			1000	5	45001172	BA 100/282 A 1000 CK	-
			1200	5	45001174	BA 100/282 A 1200 CK	-

Outils abrasifs souples

Bandes pour rouleaux pneumatiques

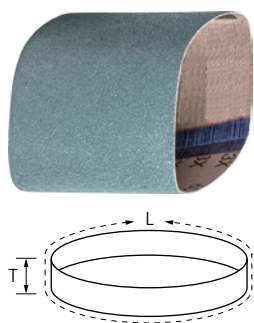

Version corindon zirconien Z

Rendement d'enlèvement de matière élevé et longue durée de vie pour les travaux de ponçage grossier.

Caractéristiques :

- Rentabilité élevée grâce à une durée de vie et une performance abrasive élevées.
- Résistance élevée à la rupture avec une flexibilité optimale.
- Le tuyau en caoutchouc du rouleau s'affaisse en cas de pression appliquée accrue, ce qui permet à la bande abrasive de s'adapter parfaitement à la surface de la pièce à usiner.

L [mm]	T [mm]	Abrasif	Granulo-métrie		Réf. article	Désignation	Prix/pièce EUR
282	100	Z	40	5	45001152	BA 100/282 Z 40	-
			60	5	45001154	BA 100/282 Z 60	-
			80	5	45001156	BA 100/282 Z 80	-

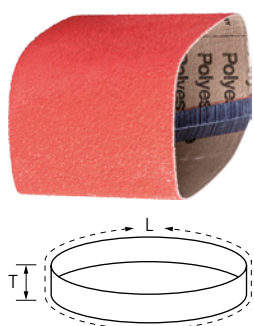

Version grain céramique CO-COOL

Performance maximale constante et meulage agressif grâce à un grain céramique à auto-affûtage. Les agents abrasifs actifs améliorent l'enlèvement de matière, évitent l'encrassement et permettent un ponçage sans échauffement sur les matériaux durs et faiblement thermoconducteurs.

Caractéristiques :

- Rentabilité élevée grâce à une durée de vie et une performance abrasive élevées.
- Résistance élevée à la rupture avec une flexibilité optimale.
- Le tuyau en caoutchouc du rouleau s'affaisse en cas de pression appliquée accrue, ce qui permet à la bande abrasive de s'adapter parfaitement à la surface de la pièce à usiner.

L [mm]	T [mm]	Abrasif	Granulo-métrie		Réf. article	Désignation	Prix/pièce EUR
282	100	CO-COOL	40	5	45001150	BA 100/282 CO-COOL 40	-
			60	5	47501880	BA 100/282 CO-COOL 60	-
			80	5	47501885	BA 100/282 CO-COOL 80	-
			120	5	47501881	BA 100/282 CO-COOL 120	-

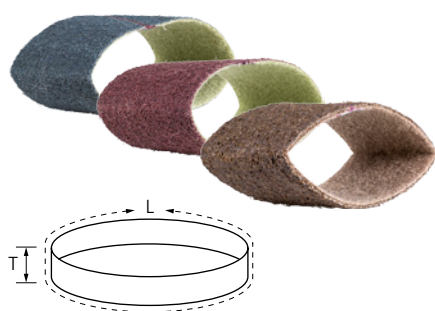

Version non-tissé

Convient à l'usinage universel de surfaces, notamment sur les constructions en métal, pour éliminer les traces de préponçage ou les marques d'oxydation et pour les travaux d'ébavurage légers. Permet d'obtenir des surfaces mates et satinées.

Caractéristiques :

- Rentabilité élevée grâce à une durée de vie et une performance abrasive élevées.
- Résistance élevée à la rupture avec une flexibilité optimale.
- Le tuyau en caoutchouc du rouleau s'affaisse en cas de pression appliquée accrue, ce qui permet à la bande de non-tissé de s'adapter parfaitement à la surface de la pièce à usiner.

L [mm]	T [mm]	Abrasif	Granulo-métrie	Exécution		Réf. article	Désignation	Prix/pièce EUR
282	100	A	100 G	grossier, brun jaune	2	45011707	VB 100/282 A 100 G	-
			180 M	moyen, brun rouge	2	45011708	VB 100/282 A 180 M	-
			240 F	fin, bleu	2	45011709	VB 100/282 A 240 F	-

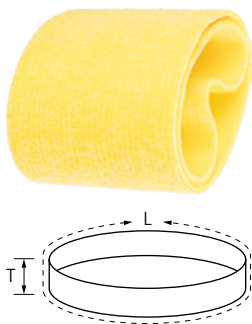

Version feutre

Pour le polissage de grandes surfaces à l'aide de briques de pâte à polir et de pâtes abrasives.

Caractéristiques :

- Rentabilité élevée grâce à l'excellente adhérence de l'agent de polissage.
- Résistance élevée à la rupture avec une flexibilité optimale.
- Le tuyau en caoutchouc du rouleau s'affaisse en cas de pression appliquée accrue, ce qui permet à la bande de polissage de s'adapter parfaitement à la surface de la pièce à usiner.

L [mm]	T [mm]		Réf. article	Désignation	Prix/pièce EUR
282	100	2	45008503	P-BA 100/282	-

Rouleau abrasif pneumatique

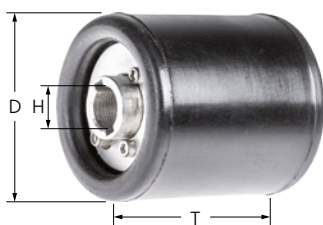

Rouleau abrasif pneumatique

Le rouleau abrasif pneumatique convient aux bandes courtes de 100 mm de largeur et de 282 mm de longueur. Le tuyau en caoutchouc s'affaisse en cas de pression appliquée accrue, ce qui permet à la bande abrasive de s'adapter parfaitement à la surface d'usinage et d'augmenter la surface de contact.

Caractéristiques :

- Rentabilité élevée grâce à une durée de vie et une performance abrasive élevées.
- Le tuyau en caoutchouc du rouleau s'affaisse en cas de pression appliquée accrue, ce qui permet à la bande de meulage, de polissage ou en non-tissé de s'adapter parfaitement à la surface de la pièce à usiner.

Pour bandes courtes [mm]	D [mm]	T [mm]	H [mm]	tr/min max.		Réf. article	Désignation	Prix/pièce EUR
282 x 100	90	100	19	3 800	1	42100100	PSW 90x100	-

Bandes longues BA

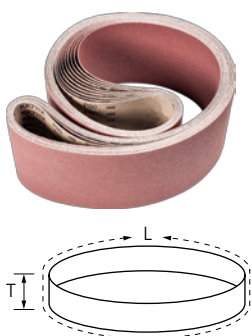

Version corindon A

Pour le ponçage universel grossier à fin.

Caractéristiques :

- Rentabilité élevée grâce à une durée de vie et une performance abrasive élevées.
- Résistance élevée à la rupture avec une flexibilité optimale.
- Résultats constants grâce à l'excellente adhérence des grains.

L [mm]	T [mm]	Abrasif	Granulo-métrie	conforme ISO		Réf. article	Désignation	Prix/pièce EUR
1 000	50	A	60	ISO 2976	10	45005556	BA 50/1000 X A 60	-
			80	ISO 2976	10	45005558	BA 50/1000 X A 80	-
			120	ISO 2976	10	45005562	BA 50/1000 X A 120	-
	100	A	40	ISO 2976	10	45005904	BA 100/1000 X A 40	-
			60	ISO 2976	10	45005906	BA 100/1000 X A 60	-
			80	ISO 2976	10	45005908	BA 100/1000 X A 80	-

Suite voir page suivante



L [mm]	T [mm]	Abrasif	Granulo-métrie	conforme ISO		Réf. article	Désignation	Prix/pièce EUR
1 000	100	A	120	ISO 2976	10	45005912	BA 100/1000 X A 120	-
2 000	50	A	40	ISO 2976	10	45005604	BA 50/2000 X A 40	-
			60	ISO 2976	10	45005606	BA 50/2000 X A 60	-
			80	ISO 2976	10	45005608	BA 50/2000 X A 80	-
			120	ISO 2976	10	45005612	BA 50/2000 X A 120	-
	75	A	36	ISO 2976	10	45005703	BA 75/2000 X A 36	-
			40	ISO 2976	10	45005704	BA 75/2000 X A 40	-
			60	ISO 2976	10	45005706	BA 75/2000 X A 60	-
			80	ISO 2976	10	45005708	BA 75/2000 X A 80	-
	150	A	120	ISO 2976	10	45005712	BA 75/2000 X A 120	-
			36	ISO 2976	10	45006003	BA 150/2000 X A 36	-
			40	ISO 2976	10	45006004	BA 150/2000 X A 40	-
			60	ISO 2976	10	45006006	BA 150/2000 X A 60	-
2 500	75	A	80	ISO 2976	10	45006008	BA 150/2000 X A 80	-
			36	ISO 2976	10	45005803	BA 75/2500 X A 36	-
			40	ISO 2976	10	45005804	BA 75/2500 X A 40	-
			60	ISO 2976	10	45005806	BA 75/2500 X A 60	-
			80	ISO 2976	10	45005808	BA 75/2500 X A 80	-
			120	ISO 2976	10	45005812	BA 75/2500 X A 120	-

4

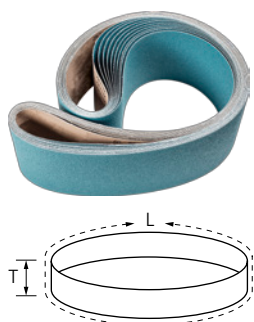

Version corindon zirconien Z

Rendement d'enlèvement de matière et durée de vie élevés pour les travaux de ponçage grossier.



Caractéristiques :

- Rentabilité élevée grâce à une durée de vie et une performance abrasive élevées.
- Résistance élevée à la rupture avec une flexibilité optimale.
- Résultats constants grâce à l'excellente adhérence des grains.

L [mm]	T [mm]	Abrasif	Granulo-métrie	conforme ISO		Réf. article	Désignation	Prix/pièce EUR
1 000	100	Z	40	ISO 2976	10	45009804	BA 100/1000 X Z 40	-
			60	ISO 2976	10	45009806	BA 100/1000 X Z 60	-
			80	ISO 2976	10	45009808	BA 100/1000 X Z 80	-
			120	ISO 2976	10	45009812	BA 100/1000 X Z 120	-
2 000	50	Z	24	ISO 2976	10	45009502	BA 50/2000 X Z 24	-
			36	ISO 2976	10	45009503	BA 50/2000 X Z 36	-
			40	ISO 2976	10	45009504	BA 50/2000 X Z 40	-
			60	ISO 2976	10	45009506	BA 50/2000 X Z 60	-
			80	ISO 2976	10	45009508	BA 50/2000 X Z 80	-
			120	ISO 2976	10	45009512	BA 50/2000 X Z 120	-
	75	Z	24	ISO 2976	10	45009602	BA 75/2000 X Z 24	-
			36	ISO 2976	10	45009603	BA 75/2000 X Z 36	-
			40	ISO 2976	10	45009604	BA 75/2000 X Z 40	-
			60	ISO 2976	10	45009606	BA 75/2000 X Z 60	-
			80	ISO 2976	10	45009608	BA 75/2000 X Z 80	-
			120	ISO 2976	10	45009612	BA 75/2000 X Z 120	-
150	Z	36	ISO 2976	10	45009903	BA 150/2000 X Z 36	-	
		40	ISO 2976	10	45009904	BA 150/2000 X Z 40	-	

Suite voir page suivante

L [mm]	T [mm]	Abrasif	Granulo-métrie	conforme ISO		Réf. article	Désignation	Prix/pièce EUR
2 000	150	Z	60	ISO 2976	10	45009906	BA 150/2000 X Z 60	-
			80	ISO 2976	10	45009908	BA 150/2000 X Z 80	-
			120	ISO 2976	10	45009912	BA 150/2000 X Z 120	-
2 250	75	Z	40	ISO 2976	10	45009734	BA 75/2250 X Z 40	-
			60	ISO 2976	10	45009736	BA 75/2250 X Z 60	-
2 500	75	Z	36	ISO 2976	10	45009703	BA 75/2500 X Z 36	-
			40	ISO 2976	10	45009704	BA 75/2500 X Z 40	-
			60	ISO 2976	10	45009706	BA 75/2500 X Z 60	-
			80	ISO 2976	10	45009708	BA 75/2500 X Z 80	-
	150	Z	36	ISO 2976	10	45009936	BA 150/2500 X Z 36	-

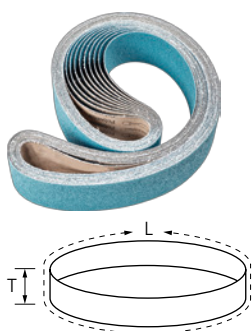

Version corindon zirconien Z-FORTE

Rendement d'enlèvement de matière et durée de vie élevés sans échauffement pour les travaux de ponçage grossier. Convient particulièrement à l'usinage des pièces fines en acier inoxydable (INOX) et aciers ou alliages à base de nickel faiblement thermoconducteurs.

Caractéristiques :

- Rentabilité élevée grâce à une durée de vie et une performance abrasive élevées.
- Résistance élevée à la rupture avec une flexibilité optimale.
- Résultats constants grâce à l'excellente adhérence des grains.

L [mm]	T [mm]	Abrasif	Granulo-métrie	conforme ISO		Réf. article	Désignation	Prix/pièce EUR
2 000	75	Z-FORTE	36 FORTE	ISO 2976	10	45010063	BA 75/2000 X Z 36 FORTE	-
			40 FORTE	ISO 2976	10	45010064	BA 75/2000 X Z 40 FORTE	-
			60 FORTE	ISO 2976	10	45010066	BA 75/2000 X Z 60 FORTE	-
			80 FORTE	ISO 2976	10	45010068	BA 75/2000 X Z 80 FORTE	-
2 500	75	Z-FORTE	36 FORTE	ISO 2976	10	45010073	BA 75/2500 X Z 36 FORTE	-

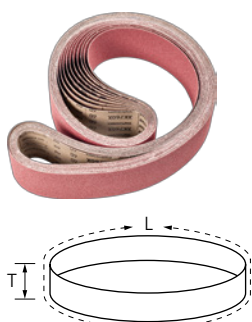

Version grain céramique CO

Pour un ponçage agressif à enlèvement de matière maximal et une durée de vie très élevée. Performance maximale constante grâce à un grain céramique auto-affûtant. Le grain céramique a été spécialement conçu pour l'usinage des matériaux durs et en couches.



Caractéristiques :

- Rentabilité élevée grâce à une durée de vie et une performance abrasive élevées.
- Résistance élevée à la rupture avec une flexibilité optimale.
- Résultats constants grâce à l'excellente adhérence des grains.

L [mm]	T [mm]	Abrasif	Granulo-métrie	conforme ISO		Réf. article	Désignation	Prix/pièce EUR
2 000	50	CO	24	ISO 2976	10	45005620	BA 50/2000 X CO 24	-
			36	ISO 2976	10	45005621	BA 50/2000 X CO 36	-
			40	ISO 2976	10	45005622	BA 50/2000 X CO 40	-
			50	ISO 2976	10	45005623	BA 50/2000 X CO 50	-
			60	ISO 2976	10	45005624	BA 50/2000 X CO 60	-
			80	ISO 2976	10	45005625	BA 50/2000 X CO 80	-

Suite voir page suivante



L [mm]	T [mm]	Abrasif	Granulo- métrie	conforme ISO		Réf. article	Désignation	Prix/ pièce EUR
2 000	50	CO	120	ISO 2976	10	45005626	BA 50/2000 X CO 120	-
		CO	24	ISO 2976	10	45005720	BA 50/2000 X CO 24	-
	75	CO	36	ISO 2976	10	45005721	BA 75/2000 X CO 36	-
		CO	40	ISO 2976	10	45005722	BA 75/2000 X CO 40	-
		CO	50	ISO 2976	10	45005723	BA 75/2000 X CO 50	-
		CO	60	ISO 2976	10	45005724	BA 75/2000 X CO 60	-
		CO	80	ISO 2976	10	45005725	BA 75/2000 X CO 80	-
2 500	75	CO	24	ISO 2976	10	45005815	BA 75/2500 X CO 24	-
		CO	40	ISO 2976	10	45005817	BA 75/2500 X CO 40	-
		CO	50	ISO 2976	10	45005818	BA 75/2500 X CO 50	-
		CO	60	ISO 2976	10	45005819	BA 75/2500 X CO 60	-
		CO	80	ISO 2976	10	45005820	BA 75/2500 X CO 80	-
		CO	120	ISO 2976	10	45005821	BA 75/2500 X CO 120	-

4

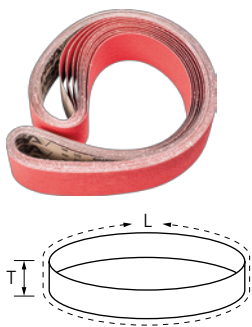

Version grain céramique CO-COOL

Performance maximale constante et meulage agressif grâce à un grain céramique à auto-affûtage. Les agents abrasifs actifs améliorent l'enlèvement de matière, évitent l'encrassement et permettent un ponçage sans échauffement sur les matériaux durs et faiblement thermoconducteurs.



Caractéristiques :

- Rentabilité élevée grâce à une durée de vie et une performance abrasive élevées.
- Résistance élevée à la rupture avec une flexibilité optimale.
- Résultats constants grâce à l'excellente adhérence des grains.

L [mm]	T [mm]	Abrasif	Granulo- métrie	conforme ISO		Réf. article	Désignation	Prix/ pièce EUR
2 000	50	CO-COOL	36	ISO 2976	10	45005631	BA 50/2000 X CO-COOL 36	-
			40	ISO 2976	10	45005632	BA 50/2000 X CO-COOL 40	-
			60	ISO 2976	10	45005634	BA 50/2000 X CO-COOL 60	-
			80	ISO 2976	10	45005635	BA 50/2000 X CO-COOL 80	-
			120	ISO 2976	10	45005636	BA 50/2000 X CO-COOL 120	-
	75	CO-COOL	36	ISO 2976	10	45005731	BA 75/2000 X CO-COOL 36	-
			40	ISO 2976	10	45005732	BA 75/2000 X CO-COOL 40	-
			50	ISO 2976	10	45005733	BA 75/2000 X CO-COOL 50	-
			60	ISO 2976	10	45005734	BA 75/2000 X CO-COOL 60	-
			80	ISO 2976	10	45005735	BA 75/2000 X CO-COOL 80	-
2 500	75	CO-COOL	120	ISO 2976	10	45005736	BA 75/2000 X CO-COOL 120	-
			36	ISO 2976	10	45005825	BA 75/2500 X CO-COOL 36	-
			40	ISO 2976	10	45005826	BA 75/2500 X CO-COOL 40	-
			50	ISO 2976	10	45005827	BA 75/2500 X CO-COOL 50	-
			60	ISO 2976	10	45005828	BA 75/2500 X CO-COOL 60	-
2 500	75	CO-COOL	80	ISO 2976	10	45005829	BA 75/2500 X CO-COOL 80	-
			120	ISO 2976	10	45005830	BA 75/2500 X CO-COOL 120	-

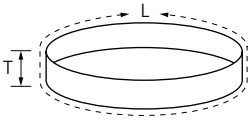

Version VICTOGRAIN-COOL

Pour un meulage très agressif avec un enlèvement de matière maximal, une performance maximale constante et une durée de vie extrêmement élevée sur l'acier, les matériaux durs et les matériaux à mauvaise conductivité thermique. Agents abrasifs actifs combinés au revêtement évitant le colmatage et permettant un ponçage sans échauffement.

Caractéristiques :

- Rentabilité élevée grâce à une durée de vie et une performance abrasive élevées.
- Résistance élevée à la rupture avec une flexibilité optimale.
- Résultats constants grâce à l'excellente adhérence des grains.

L [mm]	T [mm]	Abrasif	Granulo-métrie	conforme ISO		Réf. article	Désignation	Prix/pièce EUR
2 000	50	VICTOGRAIN-COOL	36	ISO 2976	10	45005637	BA 50/2000 VICTOGRAIN-COOL 36	-
	75	VICTOGRAIN-COOL	36	ISO 2976	10	45005638	BA 75/2000 VICTOGRAIN-COOL 36	-
2 500	75	VICTOGRAIN-COOL	36	ISO 2976	10	45005639	BA 75/2500 VICTOGRAIN-COOL 36	-

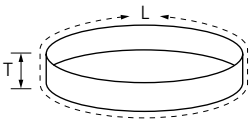

Version non-tissé

Convient à l'usinage universel et stationnaire des surfaces en métal, notamment pour éliminer les traces de pré-ponçage ou les marques d'oxydation et pour les travaux d'ébavurage légers. Permet d'obtenir des surfaces mates et satinées.

Caractéristiques :

- Rentabilité élevée grâce à une durée de vie et une performance abrasive élevées.
- Résistance élevée à la rupture avec une flexibilité optimale.
- Résultats constants grâce à l'excellente adhérence des grains.

L [mm]	T [mm]	Abrasif	Granulo-métrie	Exécution		Réf. article	Désignation	Prix/pièce EUR
2 000	75	A	100 G	grossier, brun jaune	2	45011701	VB 75/2000 A 100 G	-
			180 M	moyen, brun rouge	2	45011702	VB 75/2000 A 180 M	-
			240 F	fin, bleu	2	45011703	VB 75/2000 A 240 F	-
2 500	75	A	100 G	grossier, brun jaune	2	45011704	VB 75/2500 A 100 G	-
			180 M	moyen, brun rouge	2	45011705	VB 75/2500 A 180 M	-
			240 F	fin, bleu	2	45011706	VB 75/2500 A 240 F	-



Outils abrasifs souples

Toile abrasive en feuilles BG

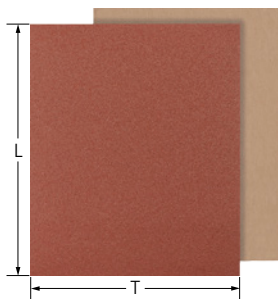

Version corindon A, brun BR

La toile brune convient à l'utilisation universelle sous forte contrainte sur les aciers alliés et non alliés ainsi que sur les métaux non ferreux.

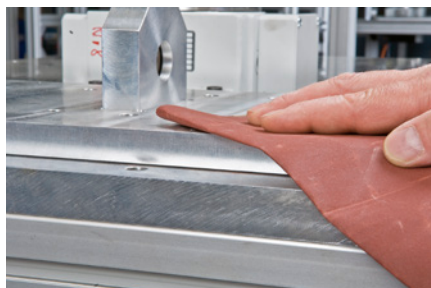

Caractéristiques :

- Très bonne adhérence des grains sur un tissu très flexible.
- Rendement de meulage élevé.
- Résiste à l'huile et au pétrole.

L [mm]	T [mm]	Abrasif	Granulo-métrie		Réf. article	Désignation	Prix/pièce EUR
280	230	A	40	50	45013004	BG BR 230x280 A 40	-
			60	50	45013006	BG BR 230x280 A 60	-
			80	50	45013008	BG BR 230x280 A 80	-
			100	50	45013010	BG BR 230x280 A 100	-
			120	50	45013012	BG BR 230x280 A 120	-
			150	50	45013015	BG BR 230x280 A 150	-
			180	50	45013018	BG BR 230x280 A 180	-
			220	50	45013022	BG BR 230x280 A 220	-
			240	50	45013024	BG BR 230x280 A 240	-
			280	50	45013028	BG BR 230x280 A 280	-
			320	50	45013032	BG BR 230x280 A 320	-
			400	50	45013040	BG BR 230x280 A 400	-
			444	50	45013044	BG BR 230x280 A 444	-
			999	50	45013099	BG BR 230x280 A 999	-

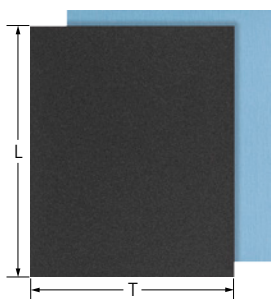

Version corindon A, bleu BL

La toile bleue est l'alternative économique pour le traitement sous contrainte normale des surfaces en bois et métalliques peintes.



Caractéristiques :

- Bonne adhérence des grains sur le textile robuste.
- Rendement de meulage élevé.

L [mm]	T [mm]	Abrasif	Granulo-métrie		Réf. article	Désignation	Prix/pièce EUR
280	230	A	40	50	45012004	BG BL 230x280 A 40	-
			60	50	45012006	BG BL 230x280 A 60	-
			80	50	45012008	BG BL 230x280 A 80	-
			100	100	45012010	BG BL 230x280 A 100	-
			120	100	45012012	BG BL 230x280 A 120	-
			150	100	45012015	BG BL 230x280 A 150	-
			180	100	45012018	BG BL 230x280 A 180	-
			220	100	45012022	BG BL 230x280 A 220	-
			240	100	45012024	BG BL 230x280 A 240	-

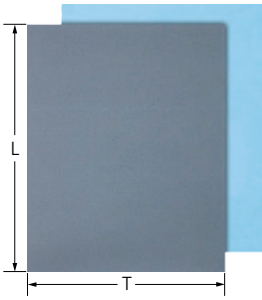

Version SiC, résistante à l'eau W

L'abrasif SiC peut être utilisé sur la peinture et le verre. Conçu spécialement pour les travaux de ponçage sous arrosage dans les systèmes de mise en peinture traditionnels.

Caractéristiques :

- Très bonne adhérence des grains sur un papier très flexible et léger.
- Rendement de meulage extrême.
- Utilisation à sec ou sous arrosage.

L [mm]	T [mm]	Abrasif	Granulo-métrie		Réf. article	Désignation	Prix/pièce EUR
280	230	SiC	100	50	45014010	BP W 230x280 SiC 100	-
			120	50	45014012	BP W 230x280 SiC 120	-
			150	50	45014015	BP W 230x280 SiC 150	-
			180	50	45014018	BP W 230x280 SiC 180	-
			220	50	45015022	BP W 230x280 SiC 220	-
			240	50	45015024	BP W 230x280 SiC 240	-
			280	50	45015028	BP W 230x280 SiC 280	-
			320	50	45015032	BP W 230x280 SiC 320	-
			360	50	45015036	BP W 230x280 SiC 360	-
			400	50	45015040	BP W 230x280 SiC 400	-
			500	50	45015050	BP W 230x280 SiC 500	-
			600	50	45015060	BP W 230x280 SiC 600	-
			800	50	45015080	BP W 230x280 SiC 800	-
			1000	50	45015100	BP W 230x280 SiC 1000	-
1200	50	45015120	BP W 230x280 SiC 1200	-			

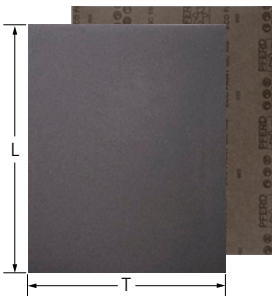

Version

La version ECO W avec carbure de silicium (SiC) est une alternative économique pour une utilisation sur la peinture et le verre. Conçu spécialement pour les travaux de ponçage sous arrosage dans les systèmes de mise en peinture traditionnels.

Caractéristiques :

- Très bonne adhérence des grains sur un papier très flexible et léger.
- Rendement de meulage extrême.
- Utilisation à sec ou sous arrosage.

L [mm]	T [mm]	Abrasif	Granulo-métrie		Réf. article	Désignation	Prix/pièce EUR
280	230	SiC	60	50	45015254	BP-W ECO PAINT 230X280 SiC 60	-
			80	50	45015255	BP-W ECO PAINT 230X280 SiC 80	-
			100	50	45015256	BP-W ECO PAINT 230X280 SiC 100	-
			120	50	45015257	BP-W ECO PAINT 230X280 SiC 120	-
			150	50	45015258	BP-W ECO PAINT 230X280 SiC 150	-
			180	50	45015259	BP-W ECO PAINT 230X280 SiC 180	-
			220	50	45015260	BP-W ECO PAINT 230X280 SiC 220	-
			240	50	45015261	BP-W ECO PAINT 230X280 SiC 240	-
			320	50	45015262	BP-W ECO PAINT 230X280 SiC 320	-
			400	50	45015263	BP-W ECO PAINT 230X280 SiC 400	-
			600	50	45015264	BP-W ECO PAINT 230X280 SiC 600	-
			800	50	45015265	BP-W ECO PAINT 230X280 SiC 800	-
			1000	50	45015266	BP-W ECO PAINT 230X280 SiC1000	-
			1200	50	45015267	BP-W ECO PAINT 230X280 SiC1200	-
2000	50	45015268	BP-W ECO PAINT 230X280 SiC2000	-			



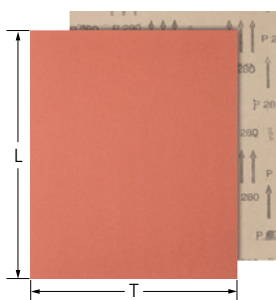

Version corindon A

L'abrasif corindon A est l'alternative économique pour le traitement sous contrainte normale des surfaces en bois et métalliques peintes.

Caractéristiques :

- Bonne adhérence des grains sur le papier robuste.
- Rendement de meulage élevé.

L [mm]	T [mm]	Abrasif	Granulo-métrie		Réf. article	Désignation	Prix/pièce EUR
280	230	A	40	50	45015204	BP 230x280 A 40	-
			60	50	45015206	BP 230x280 A 60	-
			80	50	45015208	BP 230x280 A 80	-
			100	100	45015210	BP 230x280 A 100	-
			120	100	45015212	BP 230x280 A 120	-
			150	100	45015215	BP 230x280 A 150	-
			180	100	45015218	BP 230x280 A 180	-
			220	100	45015222	BP 230x280 A 220	-
			240	100	45015224	BP 230x280 A 240	-
			280	100	45015228	BP 230x280 A 280	-
			400	100	45015240	BP 230x280 A 400	-

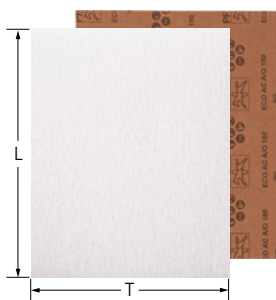

Version

Le revêtement stéarate est un revêtement antiadhésif (AC) qui empêche l'encrassement des feuilles. La version ECO AC avec corindon A est une alternative économique pour les travaux de ponçage universels dans l'industrie et l'artisanat.

Caractéristiques :

- Rendement de meulage élevé grâce à la très bonne adhérence des grains.
- Le revêtement antiadhésif (AC) empêche l'encrassement avec une faible usure.

L [mm]	T [mm]	Abrasif	Granulo-métrie		Réf. article	Désignation	Prix/pièce EUR
280	230	A	60	50	45015241	BP ECO AC 230X280 A 60	-
			80	50	45015242	BP ECO AC 230X280 A 80	-
			100	50	45015243	BP ECO AC 230X280 A 100	-
			120	50	45015244	BP ECO AC 230X280 A 120	-
			150	50	45015245	BP ECO AC 230X280 A 150	-
			180	50	45015246	BP ECO AC 230X280 A 180	-
			220	50	45015247	BP ECO AC 230X280 A 220	-
			240	50	45015248	BP ECO AC 230X280 A 240	-
			320	50	45015249	BP ECO AC 230X280 A 320	-
			400	50	45015250	BP ECO AC 230X280 A 400	-
			600	50	45015251	BP ECO AC 230X280 A 600	-
			800	50	45015252	BP ECO AC 230X280 A 800	-
			1000	50	45015253	BP ECO AC 230X280 A 1000	-

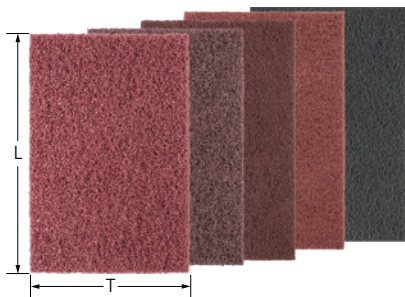

Éponges de ponçage POLINOX PVSK

Convient au ponçage manuel très fin de petites à grandes surfaces et contours ainsi qu'aux travaux de nettoyage sur métal et peinture. Permet d'obtenir des surfaces mates et satinées. Structure très ouverte.



Caractéristiques :

- Adaptation optimale au contour grâce à une flexibilité élevée.
- Pour atteindre les zones difficiles d'accès.

L [mm]	T [mm]	Abrasif	Granulométrie		Réf. article	Désignation	Prix/pièce EUR
229	150	A	240	20	47201628	PVSK 150 A 280 GREEN	-
			-	20	47201630	PVSK 150 WHITE	-
225	150	A	80	10	44697108	PVSK 150 A 80	-
			100	10	44697110	PVSK 150 A 100	-
			180	10	44697118	PVSK 150 A 180	-
			280	10	44697128	PVSK 150 A 280	-
			400	10	44697640	PVSK 150 SiC 400	-
		SiC	400	10	44697640	PVSK 150 SiC 400	-

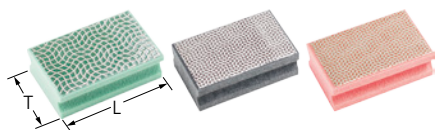

Version HP diamant

Excellente pour l'usinage de revêtements de protection contre l'usure et de blindages. Particulièrement recommandée pour l'usinage des matériaux utilisés dans la fabrication de propulseurs. Convient également à l'usinage de matériaux extrêmement durs.

Caractéristiques :

- Adaptation optimale au contour grâce à une flexibilité élevée. Pour atteindre les zones difficiles d'accès.

- Utilisation à sec ou sous arrosage.

L [m]	T [mm]	Abrasif	Granulométrie [µm]		Réf. article	Désignation	Prix/pièce EUR
90	55	DIA	76	1	44696013	HP 5590 DIA 76	-
			126	1	44696012	HP 5590 DIA 126	-
			251	1	44696011	HP 5590 DIA 251	-



Outils abrasifs souples

Cales à poncer

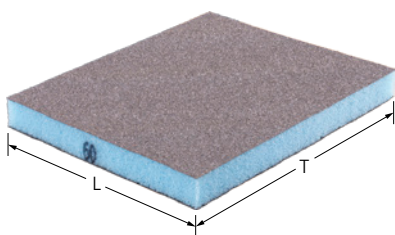

Version corindon A

La cale à poncer convient au ponçage à la main sur des surfaces planes et irrégulières. Elle est idéale pour le travail du bois, de la peinture et du métal, pour la plaquisterie ainsi que tous les types de petites pièces à usiner.

Caractéristiques :

- La bonne adhérence des grains sur le matériau support assure une durabilité élevée.
- Lavable, et donc réutilisable.
- Rendement de meulage élevé.

L [mm]	T [mm]	Surfaces de ponçage	Abrasif	Granulométrie		Réf. article	Désignation	Prix/pièce EUR
69	98	4	A	60	5	44697650	ASP 69x98x26 4S A 60	-
				100	5	44697651	ASP 69x98x26 4S A 100	-
				180	5	44697652	ASP 69x98x26 4S A 180	-
98	120	2	A	60	5	44697653	ASP 98x120x13 2S A 60	-
				100	5	44697654	ASP 98x120x13 2S A 100	-
				180	5	44697655	ASP 98x120x13 2S A 180	-

4

Assortiments de cales à poncer



Assortiment de cales à poncer

Les cales à poncer conviennent au ponçage à la main sur des surfaces planes et irrégulières. Elles sont idéales pour le travail du bois, de la peinture et du métal, pour la plaquisterie ainsi que tous les types de petites pièces à usiner. L'assortiment trois pièces est conçu pour une utilisation du ponçage de grossier à fin.

Contenu :

Une cale de ponçage de chaque granulométrie : 60, 100 et 180.

Caractéristiques :

- La bonne adhérence des grains sur le matériau support assure une durabilité élevée.
- Lavable, et donc réutilisable.
- Rendement de meulage élevé.

L [mm]	B [mm]	H [mm]		Réf. article	Désignation	Prix/pièce EUR
69	98	26	1	44698010	SET ASP 69x98x26 4S	-
98	120	13	1	44698011	SET ASP 98x120x13 2S	-



Toile, version corindon A

La toile convient à l'utilisation universelle sous forte contrainte sur les aciers alliés et non alliés ainsi que sur les métaux non ferreux. Le carton est doté d'une arête tranchante pour découper des morceaux de bande abrasive sur le lieu de travail.



Caractéristiques :

- Adaptation optimale au contour grâce à une flexibilité élevée.
- Usure faible grâce à une excellente résistance à la rupture et une très bonne adhérence des grains.
- Le porte-rouleau de bande abrasive approprié doit être commandé séparément.

T [mm]	Longueur [m]	D [mm]	Abrasif	Granulo-métrie		Réf. article	Désignation	Prix/pièce EUR
25	50	75	A	60	1	45016006	SBR-ER 25X50 A 60	-
				80	1	45016008	SBR-ER 25X50 A 80	-
				100	1	45016010	SBR 25 A 100	-
				120	1	45016012	SBR 25 A 120	-
				150	1	45016015	SBR 25 A 150	-
				180	1	45016018	SBR 25 A 180	-
				240	1	45016024	SBR 25 A 240	-
				320	1	45016032	SBR 25 A 320	-
				400	1	45016040	SBR 25 A 400	-
				600	1	45016060	SBR 25 A 600	-
800	1	45016080	SBR 25 A 800	-				
38	25	75	A	40	1	45016404	SBR 38 A 40	-
				50	1	45016405	SBR 38 A 50	-
				60	1	45016406	SBR 38 A 60	-
				80	1	45016408	SBR 38 A 80	-
				100	1	45016410	SBR 38 A 100	-
				120	1	45016412	SBR 38 A 120	-
				150	1	45016415	SBR 38 A 150	-
				180	1	45016418	SBR 38 A 180	-
				220	1	45016422	SBR 38 A 220	-
				240	1	45016424	SBR 38 A 240	-
40	50	75	A	40	1	45016104	SBR 40 A 40	-
				60	1	45016106	SBR 40 A 60	-
				80	1	45016108	SBR 40 A 80	-
				100	1	45016110	SBR 40 A 100	-
				120	1	45016112	SBR 40 A 120	-
				150	1	45016115	SBR 40 A 150	-
				180	1	45016118	SBR 40 A 180	-
				220	1	45016122	SBR 40 A 220	-
				240	1	45016124	SBR 40 A 240	-
				320	1	45016132	SBR 40 A 320	-
50	50	75	A	40	1	45016204	SBR 50 A 40	-
				60	1	45016206	SBR 50 A 60	-
				80	1	45016208	SBR 50 A 80	-
				100	1	45016210	SBR 50 A 100	-
				120	1	45016212	SBR 50 A 120	-
				150	1	45016215	SBR 50 A 150	-

Suite voir page suivante



T [mm]	Longueur [m]	D [mm]	Abrasif	Granulo-métrie		Réf. article	Désignation	Prix/pièce EUR
50	50	75	A	180	1	45016218	SBR 50 A 180	-
				220	1	45016220	SBR 50 A 220	-
				240	1	45016224	SBR 50 A 240	-
				320	1	45016232	SBR 50 A 320	-
				400	1	45016240	SBR 50 A 400	-
				600	1	45016260	SBR 50 A 600	-
100	50	75	A	40	1	45016304	SBR 100 A 40	-
				60	1	45016306	SBR 100 A 60	-
				80	1	45016308	SBR 100 A 80	-
				100	1	45016310	SBR 100 A 100	-
				120	1	45016312	SBR 100 A 120	-
				150	1	45016315	SBR 100 A 150	-
				180	1	45016318	SBR 100 A 180	-
				240	1	45016324	SBR 100 A 240	-
				320	1	45016332	SBR 100 A 320	-
				400	1	45016340	SBR 100 A 400	-

4

Rouleaux de bande abrasive SBR-P

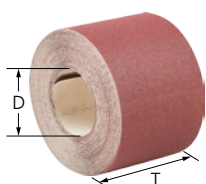

Papier, version corindon A

L'abrasif corindon A est l'alternative économique pour le traitement sous contrainte normale des surfaces en bois et métalliques peintes.



Caractéristiques :

- Adaptation optimale au contour grâce à une flexibilité élevée.
- Usure faible grâce à une excellente résistance à la rupture et une très bonne adhérence des grains.

T [mm]	Longueur [m]	D [mm]	Abrasif	Granulo-métrie		Réf. article	Désignation	Prix/pièce EUR
115	25	75	A	40	1	45016534	SBR-P 115 A 40	-
				60	1	45016536	SBR-P 115 A 60	-
				80	1	45016538	SBR-P 115 A 80	-
				100	1	45016540	SBR-P 115 A 100	-
				120	1	45016542	SBR-P 115 A 120	-
				150	1	45016545	SBR-P 115 A 150	-



Version SRH 1

Porte-rouleau à fixer au mur. Tranchant permettant de couper la bande à la longueur souhaitée.

Caractéristiques :

- Permet le stockage adéquat des rouleaux de bande abrasive.

Nombre de rouleaux	Pour largeur de rouleaux [mm]	Pour ø de rouleau [mm]		Réf. article	Désignation	Prix/pièce EUR
1	25, 38, 40, 50	380	1	42990001	SRH 1	-



Version SRH 5

Porte-rouleau à fixer au mur. Tranchant permettant de couper la bande à la longueur souhaitée. Différentes tailles de rouleaux peuvent être combinées entre elles.

Caractéristiques :

- Permet le stockage adéquat des rouleaux de bande abrasive.

Nombre de rouleaux	Pour largeur de rouleaux [mm]	Pour ø de rouleau [mm]		Réf. article	Désignation	Prix/pièce EUR
5	25, 38, 40, 50	260	1	42990007	SRH 5	-



Rouleaux de bande en non-tissé POLINOX VBR

Versions corindon A et carbure de silicium SiC

Convient au ponçage manuel ultrafin de petites à grandes surfaces et contours ainsi qu'aux travaux de nettoyage sur métal et peinture. Permet d'obtenir des surfaces mates et satinées. Structure très ouverte.



Caractéristiques :

- Adaptation optimale au contour grâce à une flexibilité élevée.
- Pour atteindre les zones difficiles d'accès.

T [mm]	Longueur [m]	Abrasif	Granulométrie		Réf. article	Désignation	Prix/pièce EUR
100	10	A	80	1	45018308	VBR 100 A 80	-
			100	1	45018310	VBR 100 A 100	-
			180	1	45018318	VBR 100 A 180	-
			280	1	45018328	VBR 100 A 280	-
		SiC	400	1	45018440	VBR 100 SiC 400	-

Outils abrasifs souples

Corde abrasive



Version SS

Idéale pour les travaux d'ébavurage et de finition très fins dans les endroits difficiles d'accès en raison de sa grande flexibilité. Particulièrement recommandée pour l'usinage de très petits trous, rainures et perforations dans la fabrication d'outils et de moules. Disponibles avec le corindon A et le carbure de silicium SiC.

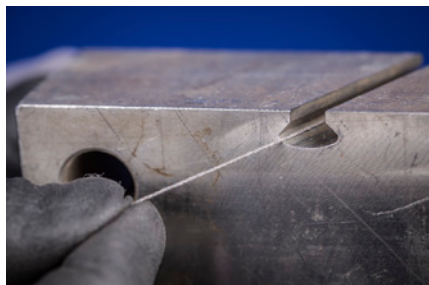

Caractéristiques :

- Adaptation optimale au contour grâce à une flexibilité élevée.
- Usure faible grâce à une excellente résistance à la rupture et une très bonne adhérence des grains.
- La corde abrasive peut être raccourcie à la longueur souhaitée.

D [mm]	Longueur [m]	Granulométrie		Réf. article	Désignation	Prix/pièce EUR
Carbure de silicium SiC						
0,5	15	200	1	45019001	SS 0,5 mm x 15 m SiC 200	-
Corindon A						
0,8	15	200	1	45019002	SS 0,8 mm x 15 m, A 200	-
1	15	180	1	45019003	SS 1,0 mm x 15 m A 180	-
1,4	15	150	1	45019004	SS 1,4 mm x 15 m, A 150	-
1,8	15	180	1	45019005	SS 1,8 mm x 15 m, A 180	-
2,1	15	120	1	45019006	SS 2,1 mm x 15 m, A 120	-

Disques abrasifs auto-agrippants KSS

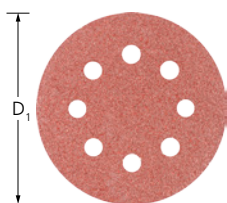

Version corindon A

Les disques abrasifs auto-agrippants conviennent à une utilisation universelle sur les métaux, le bois et la peinture, ainsi qu'au ponçage fin de grandes surfaces avec des meuleuses excentriques. Pour le ponçage universel grossier à fin dans l'industrie et les métiers de l'artisanat.

Caractéristiques :

- Rentabilité élevée grâce aux changements rapides d'outil et aux performances abrasives élevées.
- Encrassement minime pour une durée de vie maximale.

D ₁ [mm]	Perforation	Abrasif	Granulométrie		Réf. article	Désignation	Prix/pièce EUR
125	-	A	40	25	45017760	KSS 125 O LA 40	-
			60	25	45017761	KSS 125 O LA 60	-
			80	25	45017762	KSS 125 O LA 80	-
			100	25	45017763	KSS 125 O LA 100	-
			120	25	45017764	KSS 125 O LA 120	-
			150	25	45017765	KSS 125 O LA 150	-
	8	A	40	25	45017004	KSS 125 8 LA 40	-
			60	25	45017006	KSS 125 8 LA 60	-
			80	25	45017008	KSS 125 8 LA 80	-
			100	25	45017010	KSS 125 8 LA 100	-
			120	25	45017012	KSS 125 8 LA 120	-
			150	25	45017015	KSS 125 8 LA 150	-
			180	25	45017018	KSS 125 8 LA 180	-
			240	25	45017024	KSS 125 8 LA 240	-
-	A	320	25	45017032	KSS 125 8 LA 320	-	
		400	25	45017040	KSS 125 8 LA 400	-	

Suite voir page suivante

D ₁ [mm]	Perforation	Abrasif	Granulo- métrie		Réf. article	Désignation	Prix/pièce EUR		
150	-	A	40	25	45017770	KSS 150 O L A 40	-		
			60	25	45017771	KSS 150 O L A 60	-		
			80	25	45017772	KSS 150 O L A 80	-		
			100	25	45017773	KSS 150 O L A 100	-		
			120	25	45017774	KSS 150 O L A 120	-		
			150	25	45017775	KSS 150 O L A 150	-		
			180	25	45017776	KSS 150 O L A 180	-		
			240	25	45017777	KSS 150 O L A 240	-		
	6	A	40	25	45017104	KSS 150 6 L A 40	-		
			60	25	45017106	KSS 150 6 L A 60	-		
			80	25	45017108	KSS 150 6 L A 80	-		
			100	25	45017110	KSS 150 6 L A 100	-		
			120	25	45017112	KSS 150 6 L A 120	-		
			150	25	45017115	KSS 150 6 L A 150	-		
			180	25	45017118	KSS 150 6 L A 180	-		
			240	25	45017124	KSS 150 6 L A 240	-		
			320	25	45017132	KSS 150 6 L A 320	-		
			400	25	45017140	KSS 150 6 L A 400	-		
			8	A	40	25	45017144	KSS 150 8 L A 40	-
					60	25	45017146	KSS 150 8 L A 60	-
	80	25			45017148	KSS 150 8 L A 80	-		
	100	25			45017150	KSS 150 8 L A 100	-		
	120	25			45017152	KSS 150 8 L A 120	-		
				150	25	45017155	KSS 150 8 L A 150	-	



Disques abrasifs auto-agrippants KSS-NET

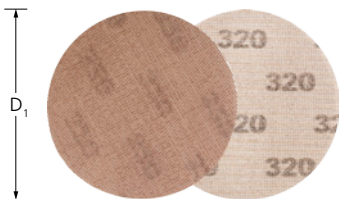

Version corindon A

Les disques abrasifs auto-agrippants de version NET se composent d'une toile sur laquelle le grain abrasif est fermement fixé par un système de liants hautes performances. Pour le ponçage universel sans dégagement de poussière sur les surfaces moyennes à grandes.



Caractéristiques :

- Très longue durée de vie pour un enlèvement de matière élevé.
- Produit une finition de surface très fine et homogène. Sans dégagement de poussière grâce à une extraction efficace.
- Structure tissée robuste, résistant à la rupture et offrant une excellente stabilité géométrique sur les arêtes.

D ₁ [mm]	Abrasif	Granulométrie		Réf. article	Désignation	Prix/pièce EUR
125	A	80	25	45018001	KSS NET 125 A 80	-
		100	25	45018002	KSS NET 125 A 100	-
		120	25	45018003	KSS NET 125 A 120	-
		150	25	45018004	KSS NET 125 A 150	-
		180	25	45018005	KSS NET 125 A 180	-
		240	25	45018006	KSS NET 125 A 240	-
		320	25	45018007	KSS NET 125 A 320	-
		400	25	45018008	KSS NET 125 A 400	-
		600	25	45018009	KSS NET 125 A 600	-
		800	25	45018010	KSS NET 125 A 800	-

Suite voir page suivante

D ₁ [mm]	Abrasif	Granulométrie		Réf. article	Désignation	Prix/pièce EUR
125	A	1000	25	45018011	KSS NET 125 A 1000	-
150	A	80	25	45018012	KSS NET 150 A 80	-
		100	25	45018013	KSS NET 150 A 100	-
		120	25	45018014	KSS NET 150 A 120	-
		150	25	45018015	KSS NET 150 A 150	-
		180	25	45018016	KSS NET 150 A 180	-
		240	25	45018017	KSS NET 150 A 240	-
		320	25	45018018	KSS NET 150 A 320	-
		400	25	45018019	KSS NET 150 A 400	-
		600	25	45018020	KSS NET 150 A 600	-
		800	25	45018021	KSS NET 150 A 800	-
		1000	25	45018022	KSS NET 150 A 1000	-

Porte-disque abrasif auto-agrippant

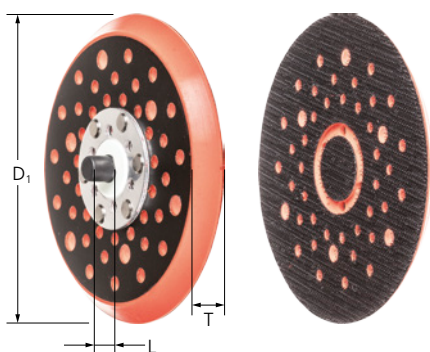

Porte-disque abrasif auto-agrippant

Universel, le support s'utilise sur de nombreuses meuleuses excentriques à filetage 5/16". Ce plateau-support présente des avantages particuliers notamment avec l'emploi de disques abrasifs auto-agrippants en version NET.

Caractéristiques :

- Environnement de travail propre et silencieux. Utilisation universelle grâce à la perforation multiple.
- Compatibles avec de nombreuses meuleuses excentriques et rondelles auto-agrippantes.

- Système auto-agrippant extrêmement robuste et à longue durée de vie.

D ₁ [mm]	T [mm]	L [mm]	Filetage	Pour ø de disque abra- sif auto- agrippant [mm]		Réf. article	Désignation	Prix/pièce EUR
125	10	9	5/16-24 UNF	125	1	45017778	KSS-H 125-5/16	-
150	10	9	5/16-24 UNF	150	1	45017779	KSS-H 150-5/16	-

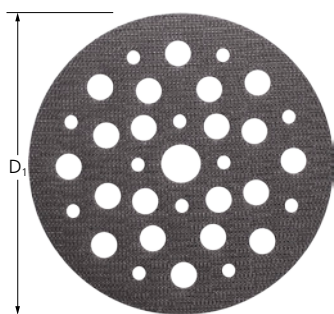

Protection du support du disque abrasif auto-agrippant

Le coussinet de protection protège les plateaux-supports contre l'usure prématurée et s'utilise de manière universelle sur tous les plateaux pour disques auto-agrippants. Grâce aux multiples perforations de la protection pour porte-disque auto-agrippant, les poussières de meulage sont aspirées de manière très efficace.

Caractéristiques :

- Environnement de travail propre et silencieux. Utilisation universelle grâce à la perforation multiple.

- Compatible avec de nombreuses meuleuses excentriques, porte-disque abrasif auto-agrippant et rondelles auto-agrippantes.
- Système auto-agrippant extrêmement robuste et à longue durée de vie.

D ₁ [mm]	Pour ø de disque abrasif auto-agrip- pant [mm]		Réf. article	Désignation	Prix/pièce EUR
125	125	5	45017780	KSS-PP 125	-
150	150	5	45017781	KSS-PP 150	-

L'outil idéal en un claquement de doigts

			Abrasif ▶				
Groupe de matériaux ▼			Corindon A	Corindon zirconien Z	Corindon zirconien Z-COOL	Grain céramique CO-COOL	Carbure de silicium SiC
Acier, acier moulé	Aciers non trempés, non traités	Aciers de construction, aciers au carbone, aciers à outils, aciers non alliés, aciers moulés	●	○		●	
	Aciers trempés, traités	Aciers à outils, aciers traités, aciers alliés, aciers moulés	○	●		●	
Acier inoxydable (INOX)	Aciers résistants à la corrosion et aux acides	Aciers inoxydables austénitiques et ferritiques		○	●	●	
Métaux non ferreux	Métaux non ferreux tendres	Alliages d'aluminium tendres	○		○	○	
		Laiton, cuivre, zinc	●	○	○		
	Métaux non ferreux durs	Alliages d'aluminium durs	●	○	○		○
		Bronze, titane		○	●	●	●
	Matières réfractaires	Alliages à base de nickel et de cobalt		○	●	●	
Fonte	Fonte grise, fonte blanche	Fonte à graphite lamellaire EN-GJL (GG), fonte nodulaire/fonte à graphite sphéroïdal EN-GJS (GGG), fonte malléable à cœur blanc EN-GJMW (GTW), fonte malléable à cœur noir EN-GJMB (GTS)	●	○			
Matières plastiques, autres matériaux		Matières plastiques renforcées de fibres, matières thermoplastiques, bois, panneaux de particules, peintures	●				●

● = parfaitement adapté ○ = bien adapté

Consignes de sécurité

- La vitesse circonférentielle maximale autorisée est de 30 m/s.
- Pour des raisons de sécurité, ne jamais dépasser la vitesse maximale admissible.
- Les manchons abrasifs ne doivent pas dépasser du porte-manchon.



Porter des gants !



Porter un masque antipoussière !



Respecter les recommandations de sécurité !



Porter une protection oculaire !



Porter une protection auditive !



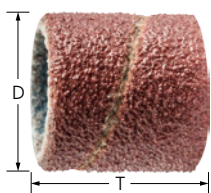

Version corindon A

Pour le ponçage universel grossier à fin.



Caractéristiques :

- Maintien assuré des manchons abrasifs sur les porte-manchons grâce à la dilatation du support durant l'utilisation. Le porte-manchon doit être commandé séparément.
- Durée de vie optimale grâce au procédé de fabrication spécial, y compris dans les conditions d'utilisation les plus difficiles.
- Rentabilité maximale grâce à un enlèvement de matière très élevé et à l'agressivité de l'abrasif.

D [mm]	T [mm]	Abrasif	Granulo-métrie	tr/min opt.		Réf. article	Désignation	Prix/pièce EUR	
Forme cylindrique									
10	10	A	80	30 000 – 44 000	25	42231108	KSB 1010 A 80	-	
			150	30 000 – 44 000	25	42231115	KSB 1010 A 150	-	
	20	A	80	30 000 – 44 000	25	42232108	KSB 1020 A 80	-	
			150	30 000 – 44 000	25	42232115	KSB 1020 A 150	-	
13	10	A	80	30 000 – 44 000	25	42233108	KSB 1310 A 80	-	
			150	30 000 – 44 000	25	42233115	KSB 1310 A 150	-	
		25	A	80	30 000 – 44 000	25	42234108	KSB 1325 A 80	-
				150	30 000 – 44 000	25	42234115	KSB 1325 A 150	-
15	10	A	60	26 000 – 36 000	25	42235105	KSB 1510 A 60	-	
			80	26 000 – 36 000	25	42235108	KSB 1510 A 80	-	
			150	26 000 – 36 000	25	42235115	KSB 1510 A 150	-	
	30	A	50	26 000 – 36 000	25	42236103	KSB 1530 A 50	-	
			60	26 000 – 36 000	25	42236105	KSB 1530 A 60	-	
			80	26 000 – 36 000	25	42236108	KSB 1530 A 80	-	
			150	26 000 – 36 000	25	42236115	KSB 1530 A 150	-	
			240	26 000 – 36 000	25	42236124	KSB 1530 A 240	-	
19	25	A	60	20 000 – 30 000	25	42236505	KSB 1925 A 60	-	
			80	20 000 – 30 000	25	42236508	KSB 1925 A 80	-	
			150	20 000 – 30 000	25	42236515	KSB 1925 A 150	-	
			240	20 000 – 30 000	25	42236524	KSB 1925 A 240	-	
22	20	A	50	18 000 – 26 000	25	42237104	KSB 2220 A 50	-	
			60	18 000 – 26 000	25	42237105	KSB 2220 A 60	-	
			80	18 000 – 26 000	25	42237108	KSB 2220 A 80	-	
			150	18 000 – 26 000	25	42237115	KSB 2220 A 150	-	
25	25	A	60	16 000 – 22 900	25	42237505	KSB 2525 A 60	-	
			80	16 000 – 22 900	25	42237508	KSB 2525 A 80	-	
			150	16 000 – 22 900	25	42237515	KSB 2525 A 150	-	
30	20	A	40	13 000 – 19 100	25	42238104	KSB 3020 A 40	-	
			60	13 000 – 19 100	25	42238105	KSB 3020 A 60	-	
			80	13 000 – 19 100	25	42238108	KSB 3020 A 80	-	
			150	13 000 – 19 100	25	42238115	KSB 3020 A 150	-	
	30	A	40	13 000 – 19 100	25	42239104	KSB 3030 A 40	-	
			50	13 000 – 19 100	25	42239103	KSB 3030 A 50	-	
			60	13 000 – 19 100	25	42239105	KSB 3030 A 60	-	
			80	13 000 – 19 100	25	42239108	KSB 3030 A 80	-	
38	25	A	40	10 000 – 15 900	25	42239504	KSB 3825 A 40	-	
			60	10 000 – 15 900	25	42239505	KSB 3825 A 60	-	
			80	10 000 – 15 900	25	42239508	KSB 3825 A 80	-	

Suite voir page suivante

D [mm]	T [mm]	Abrasif	Granulo-métrie	tr/min opt.		Réf. article	Désignation	Prix/pièce EUR
38	25	A	150	10 000 – 15 900	25	42239515	KSB 3825 A 150	-
45	30	A	40	8 500 – 12 700	10	42240104	KSB 4530 A 40	-
			50	8 500 – 12 700	10	42240103	KSB 4530 A 50	-
			60	8 500 – 12 700	10	42240105	KSB 4530 A 60	-
			80	8 500 – 12 700	10	42240108	KSB 4530 A 80	-
			150	8 500 – 12 700	10	42240115	KSB 4530 A 150	-
51	25	A	40	7 500 – 11 200	10	42240504	KSB 5125 A 40	-
			60	7 500 – 11 200	10	42240505	KSB 5125 A 60	-
			80	7 500 – 11 200	10	42240508	KSB 5125 A 80	-
			150	7 500 – 11 200	10	42240515	KSB 5125 A 150	-
60	30	A	40	6 500 – 9 500	10	42241104	KSB 6030 A 40	-
			50	6 500 – 9 500	10	42241103	KSB 6030 A 50	-
			60	6 500 – 9 500	10	42241105	KSB 6030 A 60	-
			80	6 500 – 9 500	10	42241108	KSB 6030 A 80	-
			150	6 500 – 9 500	10	42241115	KSB 6030 A 150	-
75	30	A	40	5 000 – 7 600	10	42242104	KSB 7530 A 40	-
			60	5 000 – 7 600	10	42242105	KSB 7530 A 60	-
			80	5 000 – 7 600	10	42242108	KSB 7530 A 80	-
			150	5 000 – 7 600	10	42242115	KSB 7530 A 150	-



Grand emballage GSB

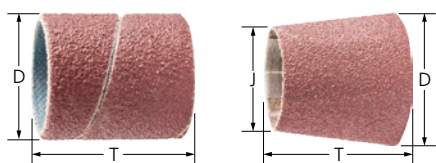

Version corindon A

Pour le ponçage universel grossier à fin. La taille du conditionnement est adaptée à une consommation industrielle.



Caractéristiques :

- Maintien assuré des manchons abrasifs sur les porte-manchons grâce à la dilatation du support durant l'utilisation. Le porte-manchon doit être commandé séparément.
- Durée de vie optimale grâce au procédé de fabrication spécial, y compris dans les conditions d'utilisation les plus difficiles.
- Rentabilité maximale grâce à un enlèvement de matière très élevé et à l'agressivité de l'abrasif.

D [mm]	J [mm]	T [mm]	Abrasif	Granulo-métrie	tr/min opt.		Réf. article	Désignation	Prix/pièce EUR
Forme cylindrique									
4	-	10	A	150	30 000 – 55 000	100	42200415	GSB 0410 A 150	-
6	-	10	A	150	30 000 – 55 000	100	42200615	GSB 0610 A 150	-
8	-	10	A	150	30 000 – 55 000	100	42200815	GSB 0810 A 150	-
10	-	10	A	80	30 000 – 44 000	100	42201108	GSB 1010 A 80	-
				150	30 000 – 44 000	100	42201115	GSB 1010 A 150	-
		20	A	60	30 000 – 44 000	100	42202106	GSB 1020 A 60	-
				80	30 000 – 44 000	100	42202108	GSB 1020 A 80	-
				150	30 000 – 44 000	100	42202115	GSB 1020 A 150	-
240	30 000 – 44 000	100	42202124	GSB 1020 A 240	-				
13	-	10	A	80	30 000 – 44 000	100	42203108	GSB 1310 A 80	-
				150	30 000 – 44 000	100	42203115	GSB 1310 A 150	-
		25	A	80	30 000 – 44 000	100	42204108	GSB 1325 A 80	-
				150	30 000 – 44 000	100	42204115	GSB 1325 A 150	-

Suite voir page suivante

Manchons abrasifs

Grand emballage GSB



D [mm]	J [mm]	T [mm]	Abrasif	Granulo-métrie	tr/min opt.		Réf. article	Désignation	Prix/ pièce EUR
15	-	10	A	60	26 000 – 36 000	100	42205105	GSB 1510 A 60	-
				80	26 000 – 36 000	100	42205108	GSB 1510 A 80	-
				150	26 000 – 36 000	100	42205115	GSB 1510 A 150	-
	30	A	50	26 000 – 36 000	100	42206103	GSB 1530 A 50	-	
			60	26 000 – 36 000	100	42206105	GSB 1530 A 60	-	
			80	26 000 – 36 000	100	42206108	GSB 1530 A 80	-	
			150	26 000 – 36 000	100	42206115	GSB 1530 A 150	-	
			240	26 000 – 36 000	100	42206124	GSB 1530 A 240	-	
19	-	25	A	60	20 000 – 30 000	100	42206505	GSB 1925 A 60	-
				80	20 000 – 30 000	100	42206508	GSB 1925 A 80	-
				150	20 000 – 30 000	100	42206515	GSB 1925 A 150	-
22	-	20	A	50	18 000 – 26 000	100	42207104	GSB 2220 A 50	-
				60	18 000 – 26 000	100	42207105	GSB 2220 A 60	-
				80	18 000 – 26 000	100	42207108	GSB 2220 A 80	-
				150	18 000 – 26 000	100	42207115	GSB 2220 A 150	-
				240	18 000 – 26 000	100	42207124	GSB 2220 A 240	-
25	-	25	A	60	16 000 – 22 900	100	42207505	GSB 2525 A 60	-
				80	16 000 – 22 900	100	42207508	GSB 2525 A 80	-
				150	16 000 – 22 900	100	42207515	GSB 2525 A 150	-
30	-	20	A	40	13 000 – 19 100	100	42208104	GSB 3020 A 40	-
				60	13 000 – 19 100	100	42208105	GSB 3020 A 60	-
				80	13 000 – 19 100	100	42208108	GSB 3020 A 80	-
				150	13 000 – 19 100	100	42208115	GSB 3020 A 150	-
	30	A	40	13 000 – 19 100	100	42209104	GSB 3030 A 40	-	
			50	13 000 – 19 100	100	42209103	GSB 3030 A 50	-	
			60	13 000 – 19 100	100	42209105	GSB 3030 A 60	-	
			80	13 000 – 19 100	100	42209108	GSB 3030 A 80	-	
			150	13 000 – 19 100	100	42209115	GSB 3030 A 150	-	
			240	13 000 – 19 100	100	42209124	GSB 3030 A 240	-	
38	-	25	A	40	10 000 – 15 900	100	42209504	GSB 3825 A 40	-
				60	10 000 – 15 900	100	42209505	GSB 3825 A 60	-
				80	10 000 – 15 900	100	42209508	GSB 3825 A 80	-
				150	10 000 – 15 900	100	42209515	GSB 3825 A 150	-
45	-	30	A	40	8 500 – 12 700	100	42210104	GSB 4530 A 40	-
				50	8 500 – 12 700	100	42210103	GSB 4530 A 50	-
				60	8 500 – 12 700	100	42210105	GSB 4530 A 60	-
				80	8 500 – 12 700	100	42210108	GSB 4530 A 80	-
				150	8 500 – 12 700	100	42210115	GSB 4530 A 150	-
				240	8 500 – 12 700	100	42210124	GSB 4530 A 240	-
51	-	25	A	40	7 500 – 11 200	100	42210504	GSB 5125 A 40	-
				60	7 500 – 11 200	100	42210505	GSB 5125 A 60	-
				80	7 500 – 11 200	100	42210508	GSB 5125 A 80	-
				150	7 500 – 11 200	100	42210515	GSB 5125 A 150	-
60	-	30	A	40	6 500 – 9 500	100	42211104	GSB 6030 A 40	-
				50	6 500 – 9 500	100	42211103	GSB 6030 A 50	-
				60	6 500 – 9 500	100	42211105	GSB 6030 A 60	-
				80	6 500 – 9 500	100	42211108	GSB 6030 A 80	-
				150	6 500 – 9 500	100	42211115	GSB 6030 A 150	-
75	-	30	A	40	5 000 – 7 600	100	42212104	GSB 7530 A 40	-
				60	5 000 – 7 600	100	42212105	GSB 7530 A 60	-
				80	5 000 – 7 600	100	42212108	GSB 7530 A 80	-
				150	5 000 – 7 600	100	42212115	GSB 7530 A 150	-
100	-	40	A	40	4 000 – 5 700	50	42213104	GSB 10040 A 40	-
				60	4 000 – 5 700	50	42213105	GSB 10040 A 60	-

Suite voir page suivante

D [mm]	J [mm]	T [mm]	Abrasif	Granulo-métrie	tr/min opt.		Réf. article	Désignation	Prix/ pièce EUR
100	-	40	A	80	4 000 – 5 700	50	42213108	GSB 10040 A 80	-
				150	4 000 – 5 700	50	42213115	GSB 10040 A 150	-
Forme conique									
20	14	63	A	40	19 000 – 26 000	100	42214104	GSB 201463 A 40	-
				60	19 000 – 26 000	100	42214105	GSB 201463 A 60	-
				80	19 000 – 26 000	100	42214108	GSB 201463 A 80	-
				150	19 000 – 26 000	100	42214115	GSB 201463 A 150	-
				240	19 000 – 26 000	100	42214124	GSB 201463 A 240	-
29	22	30	A	40	13 000 – 19 100	100	42215104	GSB 292230 A 40	-
				60	13 000 – 19 100	100	42215105	GSB 292230 A 60	-
				80	13 000 – 19 100	100	42215108	GSB 292230 A 80	-
				150	13 000 – 19 100	100	42215115	GSB 292230 A 150	-
36	22	60	A	40	10 000 – 15 900	100	42216104	GSB 362260 A 40	-
				60	10 000 – 15 900	100	42216105	GSB 362260 A 60	-
				80	10 000 – 15 900	100	42216108	GSB 362260 A 80	-
				150	10 000 – 15 900	100	42216115	GSB 362260 A 150	-

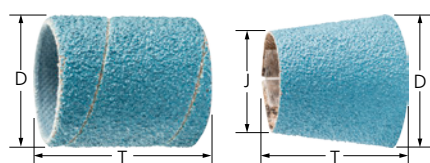

Version corindon zirconien Z

Rendement d'enlèvement de matière et durée de vie élevés pour les travaux de ponçage grossier. La taille du conditionnement est adaptée à une consommation industrielle.



Caractéristiques :

- Maintien assuré des manchons abrasifs sur les porte-manchons grâce à la dilatation du support durant l'utilisation. Le porte-manchon doit être commandé séparément.
- Durée de vie optimale grâce au procédé de fabrication spécial, y compris dans les conditions d'utilisation les plus difficiles.
- Rentabilité maximale grâce à un enlèvement de matière très élevé et à l'agressivité de l'abrasif.

D [mm]	J [mm]	T [mm]	Abrasif	Granulo-métrie	tr/min opt.		Réf. article	Désignation	Prix/ pièce EUR
Forme cylindrique									
13	-	25	Z	50	30 000 – 44 000	100	42217063	GSB 1325 Z 50	-
				60	30 000 – 44 000	100	42217064	GSB 1325 Z 60	-
				80	30 000 – 44 000	100	42217065	GSB 1325 Z 80	-
				120	30 000 – 44 000	100	42217066	GSB 1325 Z 120	-
19	-	25	Z	40	20 000 – 30 000	100	42217092	GSB 1925 Z 40	-
				50	20 000 – 30 000	100	42217093	GSB 1925 Z 50	-
				60	20 000 – 30 000	100	42217094	GSB 1925 Z 60	-
				80	20 000 – 30 000	100	42217095	GSB 1925 Z 80	-
				120	20 000 – 30 000	100	42217096	GSB 1925 Z 120	-
25	-	25	Z	36	16 000 – 22 900	100	42217111	GSB 2525 Z 36	-
				40	16 000 – 22 900	100	42217112	GSB 2525 Z 40	-
				50	16 000 – 22 900	100	42217113	GSB 2525 Z 50	-
				60	16 000 – 22 900	100	42217114	GSB 2525 Z 60	-
				80	16 000 – 22 900	100	42217115	GSB 2525 Z 80	-
				120	16 000 – 22 900	100	42217116	GSB 2525 Z 120	-
30	-	30	Z	36	13 000 – 19 100	100	42217131	GSB 3030 Z 36	-
				40	13 000 – 19 100	100	42217132	GSB 3030 Z 40	-
				50	13 000 – 19 100	100	42217133	GSB 3030 Z 50	-
				60	13 000 – 19 100	100	42217134	GSB 3030 Z 60	-

Suite voir page suivante

D [mm]	J [mm]	T [mm]	Abrasif	Granulo-métrie	tr/min opt.		Réf. article	Désignation	Prix/pièce EUR
30	-	30	Z	80	13 000 – 19 100	100	42217135	GSB 3030 Z 80	-
38	-	25	Z	36	10 000 – 15 900	100	42217141	GSB 3825 Z 36	-
				40	10 000 – 15 900	100	42217142	GSB 3825 Z 40	-
				50	10 000 – 15 900	100	42217143	GSB 3825 Z 50	-
				60	10 000 – 15 900	100	42217144	GSB 3825 Z 60	-
				80	10 000 – 15 900	100	42217145	GSB 3825 Z 80	-
				120	10 000 – 15 900	100	42217146	GSB 3825 Z 120	-
45	-	30	Z	40	8 500 – 12 700	100	42217152	GSB 4530 Z 40	-
				50	8 500 – 12 700	100	42217153	GSB 4530 Z 50	-
				60	8 500 – 12 700	100	42217154	GSB 4530 Z 60	-
				80	8 500 – 12 700	100	42217155	GSB 4530 Z 80	-
51	-	25	Z	36	7 500 – 11 200	100	42217161	GSB 5125 Z 36	-
				40	7 500 – 11 200	100	42217162	GSB 5125 Z 40	-
				50	7 500 – 11 200	100	42217163	GSB 5125 Z 50	-
				60	7 500 – 11 200	100	42217164	GSB 5125 Z 60	-
				80	7 500 – 11 200	100	42217165	GSB 5125 Z 80	-
				120	7 500 – 11 200	100	42217166	GSB 5125 Z 120	-
Forme conique									
20	14	63	Z	36	19 000 – 26 000	100	42217167	GSB 201463 Z 36	-
				50	19 000 – 26 000	100	42217168	GSB 201463 Z 50	-
				60	19 000 – 26 000	100	42217169	GSB 201463 Z 60	-
				80	19 000 – 26 000	100	42217170	GSB 201463 Z 80	-
				120	19 000 – 26 000	100	42217171	GSB 201463 Z 120	-
29	22	30	Z	36	13 000 – 19 100	100	42217172	GSB 292230 Z 36	-
				50	13 000 – 19 100	100	42217173	GSB 292230 Z 50	-
				60	13 000 – 19 100	100	42217174	GSB 292230 Z 60	-
				80	13 000 – 19 100	100	42217175	GSB 292230 Z 80	-
				120	13 000 – 19 100	100	42217176	GSB 292230 Z 120	-
36	22	60	Z	36	10 000 – 15 900	100	42217177	GSB 362260 Z 36	-
				50	10 000 – 15 900	100	42217178	GSB 362260 Z 50	-
				60	10 000 – 15 900	100	42217179	GSB 362260 Z 60	-
				80	10 000 – 15 900	100	42217180	GSB 362260 Z 80	-
				120	10 000 – 15 900	100	42217181	GSB 362260 Z 120	-

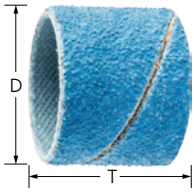

Version corindon zirconien Z-COOL

Rendement d'usinage élevé sans échauffement pour les travaux de ponçage grossier. Des agents abrasifs actifs combinés au revêtement améliorent l'enlèvement de matière, évitent l'encrassement et permettent un ponçage sans échauffement. La taille du conditionnement est adaptée à une consommation industrielle.



Caractéristiques :

- Maintien assuré des manchons abrasifs sur les porte-manchons grâce à la dilatation du support durant l'utilisation. Le porte-manchon doit être commandé séparément.
- Durée de vie optimale grâce au procédé de fabrication spécial, y compris dans les conditions d'utilisation les plus difficiles.
- Rentabilité maximale grâce à un enlèvement de matière très élevé et à l'agressivité de l'abrasif.

D [mm]	T [mm]	Abrasif	Granulo-métrie	tr/min opt.		Réf. article	Désignation	Prix/pièce EUR
Forme cylindrique								
15	30	Z-COOL	50	26 000 – 36 000	100	42206183	GSB 1530 Z-COOL 50	-
			80	26 000 – 36 000	100	42206188	GSB 1530 Z-COOL 80	-
			150	26 000 – 36 000	100	42206285	GSB 1530 Z-COOL 150	-
22	20	Z-COOL	50	18 000 – 26 000	100	42207184	GSB 2220 Z-COOL 50	-
			80	18 000 – 26 000	100	42207188	GSB 2220 Z-COOL 80	-
			150	18 000 – 26 000	100	42207285	GSB 2220 Z-COOL 150	-
30	30	Z-COOL	36	13 000 – 19 100	100	42209182	GSB 3030 Z-COOL 36	-
			50	13 000 – 19 100	100	42209183	GSB 3030 Z-COOL 50	-
			80	13 000 – 19 100	100	42209188	GSB 3030 Z-COOL 80	-
			150	13 000 – 19 100	100	42209285	GSB 3030 Z-COOL 150	-
45	30	Z-COOL	36	8 500 – 12 700	100	42210182	GSB 4530 Z-COOL 36	-
			50	8 500 – 12 700	100	42210183	GSB 4530 Z-COOL 50	-
			80	8 500 – 12 700	100	42210188	GSB 4530 Z-COOL 80	-
			150	8 500 – 12 700	100	42210285	GSB 4530 Z-COOL 150	-
60	30	Z-COOL	36	6 500 – 9 500	100	42211182	GSB 6030 Z-COOL 36	-
			50	6 500 – 9 500	100	42211183	GSB 6030 Z-COOL 50	-
			80	6 500 – 9 500	100	42211188	GSB 6030 Z-COOL 80	-
			150	6 500 – 9 500	100	42211285	GSB 6030 Z-COOL 150	-



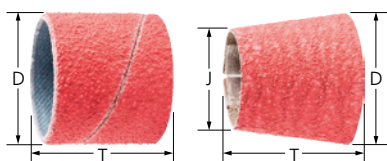

Version grain céramique CO-COOL

Performance maximale constante et meulage agressif grâce à un grain céramique à auto-affûtage. Les agents abrasifs actifs améliorent l'enlèvement de matière, évitent l'encrassement et permettent un ponçage sans échauffement. La taille du conditionnement est adaptée à une consommation industrielle.



Caractéristiques :

- Maintien assuré des manchons abrasifs sur les porte-manchons grâce à la dilatation du support durant l'utilisation. Le porte-manchon doit être commandé séparément.
- Durée de vie optimale grâce au procédé de fabrication spécial, y compris dans les conditions d'utilisation les plus difficiles.
- Rentabilité maximale grâce à un enlèvement de matière très élevé et à l'agressivité de l'abrasif.

D [mm]	J [mm]	T [mm]	Abrasif	Granulo-métrie	tr/min opt.		Réf. article	Désignation	Prix/pièce EUR
Forme cylindrique									
10	-	20	CO-COOL	60	30 000 – 44 000	100	47501467		-
				80	30 000 – 44 000	100	47501485	GSB 1020 CO-COOL 80	-
				120	30 000 – 44 000	100	47501492		-
13	-	25	CO-COOL	60	30 000 – 44 000	100	42204205	GSB 1325 CO-COOL 60	-
				80	30 000 – 44 000	100	42204208	GSB 1325 CO-COOL 80	-
				120	30 000 – 44 000	100	42204212	GSB 1325 CO-COOL 120	-
15	-	30	CO-COOL	60	26 000 – 36 000	100	42206305	GSB 1530 CO-COOL 60	-
				80	26 000 – 36 000	100	42206308	GSB 1530 CO-COOL 80	-
				120	26 000 – 36 000	100	42206312	GSB 1530 CO-COOL 120	-
19	-	25	CO-COOL	36	20 000 – 30 000	100	42206702	GSB 1925 CO-COOL 36	-
				60	20 000 – 30 000	100	42206705	GSB 1925 CO-COOL 60	-
				80	20 000 – 30 000	100	42206708	GSB 1925 CO-COOL 80	-
				120	20 000 – 30 000	100	42206712	GSB 1925 CO-COOL 120	-
22	-	20	CO-COOL	60	18 000 – 26 000	100	42207305	GSB 2220 CO-COOL 60	-
				80	18 000 – 26 000	100	42207308	GSB 2220 CO-COOL 80	-
				120	18 000 – 26 000	100	42207312	GSB 2220 CO-COOL 120	-
25	-	25	CO-COOL	36	16 000 – 22 900	100	42207702	GSB 2525 CO-COOL 36	-
				60	16 000 – 22 900	100	42207705	GSB 2525 CO-COOL 60	-
				80	16 000 – 22 900	100	42207708	GSB 2525 CO-COOL 80	-
				120	16 000 – 22 900	100	42207712	GSB 2525 CO-COOL 120	-
30	-	30	CO-COOL	36	13 000 – 19 100	100	42209302	GSB 3030 CO-COOL 36	-
				60	13 000 – 19 100	100	42209305	GSB 3030 CO-COOL 60	-
				80	13 000 – 19 100	100	42209308	GSB 3030 CO-COOL 80	-
				120	13 000 – 19 100	100	42209312	GSB 3030 CO-COOL 120	-
38	-	25	CO-COOL	36	10 000 – 15 900	100	42209702	GSB 3825 CO-COOL 36	-
				60	10 000 – 15 900	100	42209705	GSB 3825 CO-COOL 60	-
				80	10 000 – 15 900	100	42209708	GSB 3825 CO-COOL 80	-
45	-	30	CO-COOL	36	8 500 – 12 700	100	42210302	GSB 4530 CO-COOL 36	-
				60	8 500 – 12 700	100	42210305	GSB 4530 CO-COOL 60	-
				80	8 500 – 12 700	100	42210308	GSB 4530 CO-COOL 80	-
				120	8 500 – 12 700	100	42210312	GSB 4530 CO-COOL 120	-
51	-	25	CO-COOL	36	7 500 – 11 200	100	42210602	GSB 5125 CO-COOL 36	-
				60	7 500 – 11 200	100	42210605	GSB 5125 CO-COOL 60	-
60	-	30	CO-COOL	36	6 500 – 9 500	100	42211302	GSB 6030 CO-COOL 36	-
				60	6 500 – 9 500	100	42211305	GSB 6030 CO-COOL 60	-
				80	6 500 – 9 500	100	42211308	GSB 6030 CO-COOL 80	-
				120	6 500 – 9 500	100	42211312	GSB 6030 CO-COOL 120	-

Suite voir page suivante



D [mm]	J [mm]	T [mm]	Abrasif	Granulo-métrie	tr/min opt.		Réf. article	Désignation	Prix/pièce EUR
Forme conique									
20	14	63	CO-COOL	36	19 000 – 26 000	100	42217182	GSB 201463 CO-COOL 36	-
				60	19 000 – 26 000	100	42217183	GSB 201463 CO-COOL 60	-
				80	19 000 – 26 000	100	42217184	GSB 201463 CO-COOL 80	-
				120	19 000 – 26 000	100	42217185	GSB 201463 CO-COOL 120	-
29	22	30	CO-COOL	36	13 000 – 19 100	100	42217186	GSB 292230 CO-COOL 36	-
				60	13 000 – 19 100	100	42217187	GSB 292230 CO-COOL 60	-
				80	13 000 – 19 100	100	42217188	GSB 292230 CO-COOL 80	-
				120	13 000 – 19 100	100	42217189	GSB 292230 CO-COOL 120	-
36	22	60	CO-COOL	36	10 000 – 15 900	100	42217190	GSB 362260 CO-COOL 36	-
				60	10 000 – 15 900	100	42217191	GSB 362260 CO-COOL 60	-
				80	10 000 – 15 900	100	42217192	GSB 362260 CO-COOL 80	-
				120	10 000 – 15 900	100	42217193	GSB 362260 CO-COOL 120	-

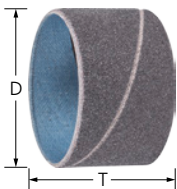

Version carbure de silicium SiC

Pour les travaux de ponçage universels. Particulièrement recommandé pour l'utilisation sur les alliages de titane. Convient parfaitement à l'industrie aéronautique lorsque le SiC est le seul grain autorisé pour l'usinage. La taille du conditionnement est adaptée à une consommation industrielle.

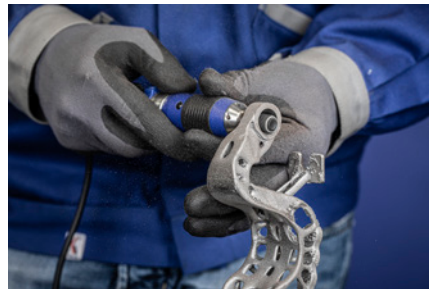

Caractéristiques :

- Maintien assuré des manchons abrasifs sur les porte-manchons grâce à la dilatation du support durant l'utilisation. Le porte-manchon doit être commandé séparément.
- Durée de vie optimale grâce au procédé de fabrication spécial, y compris dans les conditions d'utilisation les plus difficiles.
- Rentabilité maximale grâce à un enlèvement de matière très élevé et à l'agressivité de l'abrasif.

D [mm]	T [mm]	Abrasif	Granulo-métrie	tr/min opt.		Réf. article	Désignation	Prix/pièce EUR
Forme cylindrique								
10	20	SiC	60	30 000 – 44 000	100	42210060	GSB 1020 SiC 60	-
			80	30 000 – 44 000	100	42210080	GSB 1020 SiC 80	-
			100	30 000 – 44 000	100	42210100	GSB 1020 SiC 100	-
			150	30 000 – 44 000	100	42210150	GSB 1020 SiC 150	-
13	25	SiC	60	30 000 – 44 000	100	42213060	GSB 1325 SiC 60	-
			80	30 000 – 44 000	100	42213080	GSB 1325 SiC 80	-
			100	30 000 – 44 000	100	42213100	GSB 1325 SiC 100	-
			150	30 000 – 44 000	100	42213150	GSB 1325 SiC 150	-
15	30	SiC	60	26 000 – 36 000	100	42215060	GSB 1530 SiC 60	-
			100	26 000 – 36 000	100	42215100	GSB 1530 SiC 100	-
			150	26 000 – 36 000	100	42215150	GSB 1530 SiC 150	-
22	20	SiC	60	18 000 – 26 000	100	42222060	GSB 2220 SiC 60	-
			80	18 000 – 26 000	100	42222080	GSB 2220 SiC 80	-
			100	18 000 – 26 000	100	42222100	GSB 2220 SiC 100	-
			150	18 000 – 26 000	100	42222150	GSB 2220 SiC 150	-
30	30	SiC	60	13 000 – 19 100	100	42230060	GSB 3030 SiC 60	-
			80	13 000 – 19 100	100	42230080	GSB 3030 SiC 80	-
			150	13 000 – 19 100	100	42230150	GSB 3030 SiC 150	-
45	30	SiC	60	8 500 – 12 700	100	42245060	GSB 4530 SiC 60	-
			80	8 500 – 12 700	100	42245080	GSB 4530 SiC 80	-
			100	8 500 – 12 700	100	42245100	GSB 4530 SiC 100	-
			150	8 500 – 12 700	100	42245150	GSB 4530 SiC 150	-



Manchons abrasifs

Porte-manchons GK

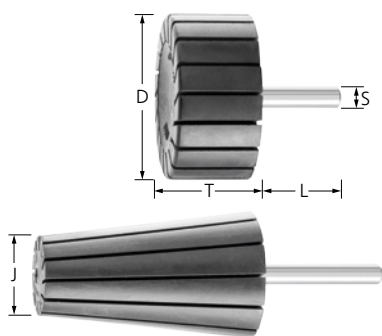

Versions conique et cylindrique

Porte-manchon adapté aux manchons abrasifs coniques et cylindriques. Les porte-manchons repérés par la lettre « H » présentent une dureté accrue et autorisent une plus grande pression lors du ponçage. Ils se prêtent parfaitement à l'usinage des cordons de soudure.

Caractéristiques :

- Maintien assuré des manchons abrasifs sur les porte-manchons grâce à la dilatation du support durant l'utilisation.
- Durée de vie optimale grâce au procédé de fabrication spécial, y compris dans les conditions d'utilisation les plus difficiles.

D [mm]	J [mm]	T [mm]	S [mm]	L [mm]	Dureté [Shore A]	conforme ISO	tr/min max.	Vitesse minimale [tr/min]		Réf. article	Désignation	Prix/pièce EUR
Forme cylindrique												
4	-	10	3	40	65-70	-	55 000	30 000	5	42100413	GK 0410/3	-
			6	40	65-70	-	55 000	30 000	5	42100410	GK 0410/6	-
6	-	10	3	40	65-70	-	55 000	30 000	5	42100613	GK 0610/3	-
			6	40	65-70	-	55 000	30 000	5	42100610	GK 0610/6	-
8	-	10	3	40	65-70	-	55 000	30 000	5	42100813	GK 0810/3	-
			6	40	65-70	-	55 000	30 000	5	42100810	GK 0810/6	-
10	-	10	6	35	65-70	ISO 15637-1	44 000	30 000	5	42101000	GK 1010/6	-
			20	35	65-70	ISO 15637-1	44 000	30 000	5	42102000	GK 1020/6	-
13	-	10	6	35	65-70	-	44 000	30 000	5	42103000	GK 1310/6	-
			25	35	65-70	-	44 000	30 000	5	42104000	GK 1325/6	-
15	-	10	6	35	65-70	ISO 15637-1	36 000	26 000	5	42105000	GK 1510/6	-
			30	35	65-70	ISO 15637-1	36 000	26 000	5	42106000	GK 1530/6	-
19	-	25	6	35	65-70	-	30 000	20 000	5	42106500	GK 1925/6	-
22	-	20	6	35	65-70	ISO 15637-1	26 000	18 000	5	42107000	GK 2220/6	-
					80	ISO 15637-1	26 000	18 000	5	42107080	GK 2220/6 H	-
25	-	25	6	35	65-70	-	22 900	16 000	5	42107500	GK 2525/6	-
30	-	20	6	35	65-70	ISO 15637-1	19 100	13 000	5	42108000	GK 3020/6	-
					65-70	ISO 15637-1	19 100	13 000	5	42109000	GK 3030/6	-
					80	ISO 15637-1	19 100	13 000	5	42109080	GK 3030/6 H	-
38	-	25	6	35	65-70	-	15 900	10 000	5	42109500	GK 3825/6	-
45	-	30	6	35	65-70	ISO 15637-1	12 700	8 500	5	42110000	GK 4530/6	-
					80	ISO 15637-1	12 700	8 500	5	42110080	GK 4530/6 H	-
51	-	25	6	35	65-70	-	11 200	7 500	5	42110500	GK 5125/6	-
60	-	30	6	35	65-70	ISO 15637-1	9 500	6 500	5	42111006	GK 6030/6	-
			8	35	65-70	ISO 15637-1	9 500	6 500	5	42111008	GK 6030/8	-
75	-	30	8	35	65-70	ISO 15637-1	7 600	5 000	5	42112000	GK 7530/8	-
100	-	40	8	35	65-70	ISO 15637-1	5 700	4 000	5	42113000	GK 10040/8	-
Forme conique												
20	14	63	6	40	65-70	-	26 000	19 000	5	42119500	GK 201463/6	-
29	22	30	6	40	65-70	-	19 100	13 000	5	42121000	GK 292230/6	-
36	22	60	6	40	65-70	-	15 900	10 000	5	42122000	GK 362260/6	-

Consignes de sécurité

- La vitesse circonférentielle maximale autorisée est de 11 m/s.
- Pour des raisons de sécurité, ne jamais dépasser la vitesse maximale admissible.



Porter une protection oculaire !



Porter une protection auditive !



Porter des gants !



Porter un masque antipoussière !



Respecter les recommandations de sécurité !



Ne convient pas au meulage sous arrosage !



Rouleaux abrasifs POLIROLL PR et PRK, cônes abrasifs POLICO PCO

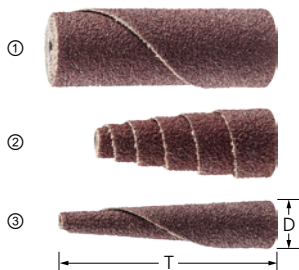

Version corindon A

Les rouleaux abrasifs et les cônes abrasifs se composent d'un abrasif appliqué enroulé en spirale. Pour le ponçage universel des métaux et autres matériaux dans des endroits difficiles d'accès.



Caractéristiques :

- Libération continue de grains abrasifs neufs pour des performances abrasives élevées et constantes sur toute la durée de vie.
- Maintien assuré des outils POLIROLL/ POLICO en fonctionnement grâce au dispositif d'autoserrage par cannelure sur le porte-outil, changement d'outil simple.
- Le porte-outil approprié doit être commandé séparément.

D [mm]	T [mm]	Abrasif	Granulométrie	tr/min opt.	tr/min max.	Porte-outils adaptés		Réf. article	Désignation	Prix/pièce EUR		
(1) Forme cylindrique (PR)												
6	25	A	80	20 000	25 000	BO 3-18-3, BO 6-18-3	50	42810608	PR 0625 A 80	-		
			150	20 000	25 000	BO 3-18-3, BO 6-18-3	50	42810615	PR 0625 A 150	-		
	35	A	80	20 000	25 000	BO 6-24-3	50	42810708	PR 0635 A 80	-		
			150	20 000	25 000	BO 6-24-3	50	42810715	PR 0635 A 150	-		
9	25	A	80	15 000	23 000	BO 6-18-3	50	42810808	PR 0925 A 80	-		
			150	15 000	23 000	BO 6-18-3	50	42810815	PR 0925 A 150	-		
			80	15 000	23 000	BO 6-24-3	50	42810908	PR 0935 A 80	-		
	35	A	150	15 000	23 000	BO 6-24-3	50	42810915	PR 0935 A 150	-		
			25	A	50	12 000	17 000	BO 6-18-3	50	42811205	PR 1225 A 50	-
					80	12 000	17 000	BO 6-18-3	50	42811208	PR 1225 A 80	-
150	12 000	17 000			BO 6-18-3	50	42811215	PR 1225 A 150	-			
12	35	A	50	12 000	17 000	BO 6-24-3	50	42811305	PR 1235 A 50	-		
			80	12 000	17 000	BO 6-24-3	50	42811308	PR 1235 A 80	-		
			150	12 000	17 000	BO 6-24-3	50	42811315	PR 1235 A 150	-		
	50	A	50	8 000	12 000	BO 6-25-5	50	42811805	PR 1835 A 50	-		
			80	8 000	12 000	BO 6-25-5	50	42811808	PR 1835 A 80	-		
			150	8 000	12 000	BO 6-25-5	50	42811815	PR 1835 A 150	-		
18	35	A	50	8 000	12 000	BO 6-30-5	50	42811905	PR 1850 A 50	-		
			80	8 000	12 000	BO 6-30-5	50	42811908	PR 1850 A 80	-		
			150	8 000	12 000	BO 6-30-5	50	42811915	PR 1850 A 150	-		

Suite voir page suivante



D [mm]	T [mm]	Abrasif	Granulo-métrie	tr/min opt.	tr/min max.	Porte-outils adaptés		Réf. article	Désignation	Prix/pièce EUR
(2) Forme conique (PRK)										
10	25	A	80	15 000	23 000	BO 3-18-3, BO 6-18-3	50	42821008	PRK 1025 A 80	-
			150	15 000	23 000	BO 3-18-3, BO 6-18-3	50	42821015	PRK 1025 A 150	-
12	25	A	50	12 000	17 000	BO 6-18-3	50	42821205	PRK 1225 A 50	-
			80	12 000	17 000	BO 6-18-3	50	42821208	PRK 1225 A 80	-
			150	12 000	17 000	BO 6-18-3	50	42821215	PRK 1225 A 150	-
	35	A	50	12 000	17 000	BO 6-24-3	50	42821305	PRK 1235 A 50	-
			80	12 000	17 000	BO 6-24-3	50	42821308	PRK 1235 A 80	-
			150	12 000	17 000	BO 6-24-3	50	42821315	PRK 1235 A 150	-
15	35	A	50	10 000	15 000	BO 6-24-3	50	42821505	PRK 1535 A 50	-
			80	10 000	15 000	BO 6-24-3	50	42821508	PRK 1535 A 80	-
			150	10 000	15 000	BO 6-24-3	50	42821515	PRK 1535 A 150	-
(3) Cônes abrasifs POLICO (PCO)										
10	50	A	80	15 000	23 000	BO 6-50-8	50	42831008	PCO 1050 A 80	-
			150	15 000	23 000	BO 6-50-8	50	42831015	PCO 1050 A 150	-

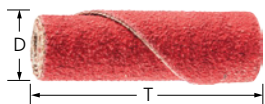

Version grain céramique CO-COOL

Les rouleaux abrasifs se composent d'un abrasif appliqué enroulé en spirale. Performance maximale constante et meulage agressif grâce à un grain céramique à auto-affûtage. Les agents abrasifs actifs améliorent l'enlèvement de matière, évitent l'encrassement et permettent un ponçage sans échauffement.



Caractéristiques :

- Libération continue de grains abrasifs neufs pour des performances abrasives élevées et constantes sur toute la durée de vie.
- Maintien assuré des outils POLIROLL/ POLICO en fonctionnement grâce au dispositif d'autoserrage par cannelure sur le porte-outil, changement d'outil simple.
- Le porte-outil approprié doit être commandé séparément.

D [mm]	T [mm]	Abrasif	Granulo-métrie	tr/min opt.	tr/min max.	Porte-outils adaptés		Réf. article	Désignation	Prix/pièce EUR
Forme cylindrique (PR)										
6	25	CO-COOL	60	20 000	25 000	BO 3-18-3, BO 6-18-3	50	42810646	PR 0625 CO-COOL 60	-
			80	20 000	25 000	BO 3-18-3, BO 6-18-3	50	42810648	PR 0625 CO-COOL 80	-
			120	20 000	25 000	BO 3-18-3, BO 6-18-3	50	42810650	PR 0625 CO-COOL 120	-
	35	CO-COOL	60	20 000	25 000	BO 6-24-3	50	42810746	PR 0635 CO-COOL 60	-
			80	20 000	25 000	BO 6-24-3	50	42810748	PR 0635 CO-COOL 80	-
			120	20 000	25 000	BO 6-24-3	50	42810750	PR 0635 CO-COOL 120	-
9	25	CO-COOL	60	15 000	23 000	BO 6-18-3	50	42810846	PR 0925 CO-COOL 60	-
			80	15 000	23 000	BO 6-18-3	50	42810848	PR 0925 CO-COOL 80	-
			120	15 000	23 000	BO 6-18-3	50	42810850	PR 0925 CO-COOL 120	-
	35	CO-COOL	60	15 000	23 000	BO 6-24-3	50	42810946	PR 0935 CO-COOL 60	-
			80	15 000	23 000	BO 6-24-3	50	42810948	PR 0935 CO-COOL 80	-
			120	15 000	23 000	BO 6-24-3	50	42810950	PR 0935 CO-COOL 120	-
12	25	CO-COOL	60	12 000	17 000	BO 6-18-3	50	42811246	PR 1225 CO-COOL 60	-
			80	12 000	17 000	BO 6-18-3	50	42811248	PR 1225 CO-COOL 80	-
			120	12 000	17 000	BO 6-18-3	50	42811250	PR 1225 CO-COOL 120	-
	35	CO-COOL	60	12 000	17 000	BO 6-24-3	50	42811346	PR 1235 CO-COOL 60	-
			80	12 000	17 000	BO 6-24-3	50	42811348	PR 1235 CO-COOL 80	-
			120	12 000	17 000	BO 6-24-3	50	42811350	PR 1235 CO-COOL 120	-

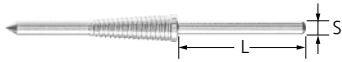

Porte-outil BO

Porte-outils pour outils POLIROLL et POLICO.

Caractéristiques :

- Changement d'outil simple, possible sans desserrer le support de la pince de serrage de la machine motrice.

- Maintien assuré des outils POLIROLL/ POLICO en fonctionnement grâce au dispositif d'autoserrage par cannelure sur le porte-outil conique.

Convient pour	S [mm]	L [mm]		Réf. article	Désignation	Prix/pièce EUR
PR 0625, PRK 1025	3	27	1	42703183	BO 3-18-3	-
PR 0625, PR 0925, PR 1225, PRK 1025, PRK 1225	6	30	1	42706183	BO 6-18-3	-
PR 0625, PR 0925, PR 1235, PRK 1235, PRK 1535	6	30	1	42706243	BO 6-24-3	-
PR 1835	6	30	1	42706255	BO 6-25-5	-
PR 1850	6	30	1	42706305	BO 6-30-5	-
PCO 1050	6	30	1	42706508	BO 6-50-8	-



Assortiment POLIROLL

Assortiment de différents rouleaux abrasifs POLIROLL coordonnés des porte-outils adaptés.

Contenu :

150 rouleaux abrasifs POLIROLL et porte-outil adapté, dont 20 rouleaux abrasifs POLIROLL cylindriques de dimensions 6 x 25 mm (en granulométrie 80 et 150), 20 de 9 x 25 mm (en granulométrie 80 et 150), 20 de 12 x 25 mm (en granulométrie 80 et 150), 10 rouleaux abrasifs coniques de 10 x 25 mm (en granulométrie 80 et 150) et 10 de 12 x 25 mm (granulométrie 80).

Caractéristiques :

- Libération continue de grains abrasifs neufs pour des performances abrasives élevées et constantes sur toute la durée de vie.
- Maintien assuré des outils POLIROLL/ POLICO en fonctionnement grâce au dispositif d'autoserrage par cannelure sur le porte-outil, changement d'outil simple.

L [mm]	B [mm]	H [mm]		Réf. article	Désignation	Prix/pièce EUR
180	145	40	1	49500151	PRS 151	-



L'outil idéal en un claquement de doigts

			Abrusif ▶		
			Corindon A	Grain céramique CO-COOL	Carbure de silicium SiC-COOL
Groupe de matériaux ▼					
Acier, acier moulé	Aciers non trempés, non traités	Aciers de construction, aciers au carbone, aciers à outils, aciers non alliés, aciers moulés	●	○	
	Aciers trempés, traités	Aciers à outils, aciers traités, aciers alliés, aciers moulés	○	●	
Acier inoxydable (INOX)	Aciers résistants à la corrosion et aux acides	Aciers inoxydables austénitiques et ferritiques		●	
Métaux non ferreux	Métaux non ferreux tendres	Alliages d'aluminium tendres	○	○	●
		Laiton, cuivre, zinc	●		
	Métaux non ferreux durs	Alliages d'aluminium durs	○		●
		Bronze, titane		○	●
	Matières réfractaires	Alliages à base de nickel et de cobalt		●	
Fonte	Fonte grise, fonte blanche	Fonte à graphite lamellaire EN-GJL (GG), fonte nodulaire/fonte à graphite sphéroïdal EN-GJS (GGG), fonte malléable à cœur blanc EN-GJMW (GTW), fonte malléable à cœur noir EN-GJMB (GTS)	●	○	
Matières plastiques, autres matériaux		Matières plastiques renforcées de fibres, matières thermoplastiques, bois, panneaux de particules, peintures	○		●

● = parfaitement adapté ○ = bien adapté

Code couleur

Les capuchons abrasifs POLICAP sont disponibles en différentes versions et granulométries.

- Carbure de silicium (SiC-COOL) gris
- Grain céramique (CO-COOL) rouge
- Code couleur des granulométries du corindon A :
 - 60/80 brun
 - 150 noir
 - 280 brun rouge



Consignes de sécurité

- La vitesse circonférentielle maximale autorisée est de 25 m/s.
- Pour des raisons de sécurité, ne jamais dépasser la vitesse maximale admissible.



Porter une protection oculaire !



Porter une protection auditive !



Porter des gants !



Porter un masque antipoussière !



Respecter les recommandations de sécurité !





Capuchons abrasifs PC ZYA

Capuchons abrasifs POLICAP de forme cylindrique ZYA en corindon A. Ils sont façonnés sans joint et peuvent être utilisés sur toute leur surface.



Caractéristiques :

- Maintien assuré des capuchons abrasifs sur le support grâce à la dilatation du support durant l'utilisation, changement d'outil simple.
- Grande stabilité géométrique et excellent ponçage de finition grâce au procédé de fabrication spécial.
- Des supports réutilisables et parfaitement adaptés sont disponibles. Le support doit être commandé séparément.

D [mm]	T [mm]	Abrasif	Granulo-métrie	tr/min opt.		Réf. article	Désignation	Prix/pièce EUR
5	10	A	80	40 000	50	42301051	PC ZYA 0510 A 80	-
			150	40 000	50	42301052	PC ZYA 0510 A 150	-
			280	40 000	50	42301053	PC ZYA 0510 A 280	-
7	12	A	60	30 000	50	42301071	PC ZYA 0712 A 60	-
			150	30 000	50	42301072	PC ZYA 0712 A 150	-
			280	30 000	50	42301073	PC ZYA 0712 A 280	-
10	15	A	60	20 000	50	42301101	PC ZYA 1015 A 60	-
			150	20 000	50	42301102	PC ZYA 1015 A 150	-
			280	20 000	50	42301103	PC ZYA 1015 A 280	-
13	17	A	60	16 000	50	42301131	PC ZYA 1317 A 60	-
			150	16 000	50	42301132	PC ZYA 1317 A 150	-
			280	16 000	50	42301133	PC ZYA 1317 A 280	-
16	26	A	60	12 000	50	42301161	PC ZYA 1626 A 60	-
			150	12 000	50	42301162	PC ZYA 1626 A 150	-
			280	12 000	50	42301163	PC ZYA 1626 A 280	-

Porte-capuchons POLICAP (PCH), forme ZYA

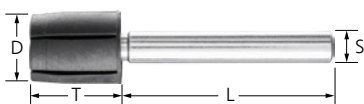

Porte-capuchons PCT ZYA

Porte-capuchon POLICAP adapté de forme cylindrique ZYA.

Caractéristiques :

- Fixation sûre des capuchons abrasifs grâce à la dilatation du support durant l'utilisation.

- Changement d'outil simple.

D [mm]	T [mm]	S [mm]	L [mm]	tr/min max.		Réf. article	Désignation	Prix/pièce EUR
5	10	3	25	95 000	5	42150000	PCT ZYA 0510 A/3	-
7	12	3	25	65 000	5	42150005	PCT ZYA 0712 A/3	-
10	15	3	25	45 000	5	42150010	PCT ZYA 1015 A/3	-
13	17	6	40	35 000	5	42151015	PCT ZYA 1317 A/6	-
16	26	6	40	30 000	5	42151020	PCT ZYA 1626 A/6	-



Assortiment PCS ZYA

Assortiment de différents capuchons abrasifs POLICAP avec porte-capuchon adapté, forme cylindrique ZYA, avec emballage robuste et réutilisable.



13 x 17 mm et 16 x 26 mm (granulométrie 60, 150, 280), dix pièces 5 x 10 mm et 7 x 12 mm, (granulométrie 60 ou 80 et 150, 280) et un porte-capuchon POLICAP de forme cylindrique 5 x 10 mm, 7 x 12 mm, 10 x 15 mm (avec \varnothing de tige de 3 mm), 13 x 17 mm et 16 x 26 mm (avec \varnothing de tige de 6 mm).

Caractéristiques :

- Fixation sûre des capuchons abrasifs grâce à la dilatation du support durant l'utilisation.
- Grande stabilité géométrique et excellent ponçage de finition grâce au procédé de fabrication spécial.
- Changement d'outil simple.

Contenu :

Cinq capuchons abrasifs POLICAP cylindriques de dimensions 10 x 15 mm,

Forme	L [mm]	B [mm]	H [mm]		Réf. article	Désignation	Prix/pièce EUR
ZYA	180	145	40	1	49601101	PCS ZYA 110	-

POLICAP (PC), forme WRC



Capuchons abrasifs PC WRC

Capuchons abrasifs POLICAP de forme cylindrique à bout arrondi WRC. Disponibles en corinndon A, carbure de silicium SiC-COOL et grain céramique CO-COOL. Ils sont façonnés sans joint et peuvent être utilisés sur toute leur surface.

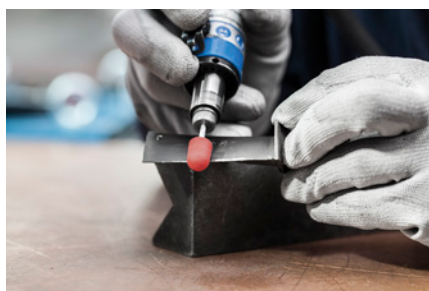

Caractéristiques :

- Maintien assuré des capuchons abrasifs sur le support grâce à la dilatation du support durant l'utilisation, changement d'outil simple.
- Grande stabilité géométrique et excellent ponçage de finition grâce au procédé de fabrication spécial.
- Des supports réutilisables et parfaitement adaptés sont disponibles. Le support doit être commandé séparément.

D [mm]	T [mm]	Abrasif	Granulo-métrie	tr/min opt.		Réf. article	Désignation	Prix/pièce EUR
Corinndon A								
5	11	A	80	40 000	50	42302051	PC WRC 0511 A 80	-
			150	40 000	50	42302052	PC WRC 0511 A 150	-
			280	40 000	50	42302053	PC WRC 0511 A 280	-
7	13	A	60	30 000	50	42302071	PC WRC 0713 A 60	-
			150	30 000	50	42302072	PC WRC 0713 A 150	-
			280	30 000	50	42302073	PC WRC 0713 A 280	-
10	15	A	60	20 000	50	42302101	PC WRC 1015 A 60	-
			150	20 000	50	42302102	PC WRC 1015 A 150	-
			280	20 000	50	42302103	PC WRC 1015 A 280	-
13	17	A	60	16 000	50	42302131	PC WRC 1317 A 60	-
			150	16 000	50	42302132	PC WRC 1317 A 150	-
			280	16 000	50	42302133	PC WRC 1317 A 280	-
16	26	A	60	12 000	50	42302161	PC WRC 1626 A 60	-

Suite voir page suivante

D [mm]	T [mm]	Abrasif	Granulo-métrie	tr/min opt.		Réf. article	Désignation	Prix/pièce EUR
16	26	A	150	12 000	50	42302162	PC WRC 1626 A 150	-
			280	12 000	50	42302163	PC WRC 1626 A 280	-
Carbure de silicium SiC-COOL								
5	11	SiC-COOL	80	40 000	50	42302054	PC WRC 0511 SiC-COOL 80	-
			150	40 000	50	42302055	PC WRC 0511 SiC-COOL 150	-
7	13	SiC-COOL	80	30 000	50	42302074	PC WRC 0713 SiC-COOL 80	-
			150	30 000	50	42302075	PC WRC 0713 SiC-COOL 150	-
10	15	SiC-COOL	80	20 000	50	42302104	PC WRC 1015 SiC-COOL 80	-
			150	20 000	50	42302105	PC WRC 1015 SiC-COOL 150	-
13	17	SiC-COOL	80	16 000	50	42302134	PC WRC 1317 SiC-COOL 80	-
			150	16 000	50	42302135	PC WRC 1317 SiC-COOL 150	-
16	26	SiC-COOL	80	12 000	50	42302164	PC WRC 1626 SiC-COOL 80	-
			150	12 000	50	42302165	PC WRC 1626 SiC-COOL 150	-
Grain céramique CO-COOL								
5	11	CO-COOL	80	40 000	50	42302056	PC WRC 0511 CO-COOL 80	-
			120	40 000	50	42302057	PC WRC 0511 CO-COOL 120	-
7	13	CO-COOL	80	30 000	50	42302076	PC WRC 0713 CO-COOL 80	-
			120	30 000	50	42302077	PC WRC 0713 CO-COOL 120	-
10	15	CO-COOL	80	20 000	50	42302106	PC WRC 1015 CO-COOL 80	-
			120	20 000	50	42302107	PC WRC 1015 CO-COOL 120	-
13	17	CO-COOL	80	16 000	50	42302136	PC WRC 1317 CO-COOL 80	-
			120	16 000	50	42302137	PC WRC 1317 CO-COOL 120	-
16	26	CO-COOL	80	12 000	50	42302166	PC WRC 1626 CO-COOL 80	-
			120	12 000	50	42302167	PC WRC 1626 CO-COOL 120	-



Porte-capuchons POLICAP (PCH), forme WRC



Porte-capuchon PCT WRC

Porte-capuchon POLICAP adapté de forme cylindrique à bout arrondi WRC.

Caractéristiques :

- Fixation sûre des capuchons abrasifs grâce à la dilatation du support durant l'utilisation.

- Changement d'outil simple.

D [mm]	T [mm]	S [mm]	L [mm]	tr/min max.		Réf. article	Désignation	Prix/pièce EUR
5	11	2,35	40	30 000	5	47601046	PCT WRC 0511/2,35	-
		3	25	95 000	5	42150100	PCT WRC 0511/3	-
7	13	2,35	40	24 500	5	47601047	PCT WRC 0713/2,35	-
		3	25	65 000	5	42150105	PCT WRC 0713/3	-
10	15	2,35	40	17 500	5	47601048	PCT WRC 1015/2,35	-
		3	25	45 000	5	42150110	PCT WRC 1015/3	-
13	17	2,35	40	13 750	5	47601049	PCT WRC 1317/2,35	-
		6	40	35 000	5	42151115	PCT WRC 1317/6	-
16	26	6	40	30 000	5	42151120	PCT WRC 1626/6	-



Assortiment PCS WRC

Assortiment de différents capuchons abrasifs POLICAP avec porte-capuchon adapté, forme cylindrique à bout arrondi WRC, avec emballage robuste et réutilisable.



10 x 15 mm, 13 x 17 mm et 16 x 26 mm (granulométrie 60, 150, 280), dix pièces 5 x 11 mm et 7 x 13 mm (granulométrie 60 ou 80 et 150, 280) et un porte-capuchon POLICAP de forme crayon 5 x 11 mm, 7 x 13 mm, 10 x 15 mm (avec \varnothing de tige de 3 mm), 13 x 17 mm et 16 x 26 mm (avec \varnothing de tige de 6 mm).

Caractéristiques :

- Fixation sûre des capuchons abrasifs grâce à la dilatation du support durant l'utilisation.
- Grande stabilité géométrique et excellent ponçage de finition grâce au procédé de fabrication spécial.
- Changement d'outil simple.

Contenu :

Cinq capuchons abrasifs POLICAP de forme cylindrique à bout arrondi de dimensions

Forme	L [mm]	B [mm]	H [mm]		Réf. article	Désignation	Prix/pièce EUR
WRC	180	145	40	1	49601103	PCS WRC 110	-

POLICAP (PC), forme WKG



Capuchons abrasifs PC WKG

Capuchons abrasifs POLICAP de forme crayon WKG en corindon A. L'angle du cône est de 30°. Ils sont façonnés sans joint et peuvent être utilisés sur toute leur surface. Des supports réutilisables et parfaitement adaptés sont disponibles.

Caractéristiques :

- Maintien assuré des capuchons abrasifs sur le support grâce à la dilatation du support durant l'utilisation, changement d'outil simple.
- Grande stabilité géométrique et excellent ponçage de finition grâce au procédé de fabrication spécial.
- Des supports réutilisables et parfaitement adaptés sont disponibles. Le support doit être commandé séparément.

D [mm]	T [mm]	Abrasif	Granulométrie	tr/min opt.		Réf. article	Désignation	Prix/pièce EUR
5	11	A	80	40 000	50	42303051	PC WKG 0511 A 80	-
			150	40 000	50	42303052	PC WKG 0511 A 150	-
			280	40 000	50	42303053	PC WKG 0511 A 280	-
7	13	A	60	30 000	50	42303071	PC WKG 0713 A 60	-
			150	30 000	50	42303072	PC WKG 0713 A 150	-
			280	30 000	50	42303073	PC WKG 0713 A 280	-
10	15	A	60	20 000	50	42303101	PC WKG 1015 A 60	-
			150	20 000	50	42303102	PC WKG 1015 A 150	-
			280	20 000	50	42303103	PC WKG 1015 A 280	-
13	17	A	60	16 000	50	42303131	PC WKG 1317 A 60	-
			150	16 000	50	42303132	PC WKG 1317 A 150	-
			280	16 000	50	42303133	PC WKG 1317 A 280	-
16	26	A	60	12 000	50	42303161	PC WKG 1626 A 60	-
			150	12 000	50	42303162	PC WKG 1626 A 150	-
			280	12 000	50	42303163	PC WKG 1626 A 280	-



Porte-capuchons PCT WKG

Porte-capuchon POLICAP adapté de forme crayon WKG.

Caractéristiques :

- Fixation sûre des capuchons abrasifs grâce à la dilatation du support durant l'utilisation.

- Changement d'outil simple.

D [mm]	T [mm]	S [mm]	L [mm]	tr/min max.		Réf. article	Désignation	Prix/pièce EUR
5	11	3	25	95 000	5	42150200	PCT WKG 0511 G/3	-
7	13	3	25	65 000	5	42150205	PCT WKG 0713 G/3	-
10	15	3	25	45 000	5	42150210	PCT WKG 1015 G/3	-
13	17	2,35	40	13 750	5	47601022	PCT WKG 1317 G/2,35	-
		6	40	35 000	5	42151215	PCT WKG 1317 G/6	-
16	26	6	40	30 000	5	42151220	PCT WKG 1626 G/6	-

Assortiment POLICAP (PCS), forme WKG



Assortiment PCS WKG

Assortiment de différents capuchons abrasifs POLICAP avec porte-capuchon adapté, forme crayon WKG, dans un emballage robuste et réutilisable.

Contenu :

Cinq capuchons abrasifs POLICAP de forme crayon de dimensions 10 x 15 mm, 13 x 17 mm et 16 x 26 mm (granulométrie 60, 150, 280), dix pièces 5 x 11 mm et 7 x 13 mm (granulométrie 60 ou 80 et 150, 280) et un porte-capuchon POLICAP de forme crayon 5 x 11 mm, 7 x 13 mm, 10 x 15 mm (avec ø de tige de 3 mm),

13 x 17 mm et 16 x 26 mm (avec ø de tige de 6 mm).

Caractéristiques :

- Fixation sûre des capuchons abrasifs grâce à la dilatation du support durant l'utilisation.
- Grande stabilité géométrique et excellent ponçage de finition grâce au procédé de fabrication spécial.
- Changement d'outil simple.

Forme	L [mm]	B [mm]	H [mm]		Réf. article	Désignation	Prix/pièce EUR
WKG	180	145	40	1	49601107	PCS WKG 110	-



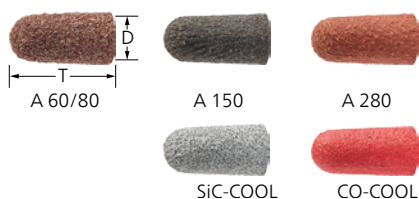

Capuchons abrasifs PC KEL

Capuchons abrasifs POLICAP de forme conique à bout arrondi KEL. Disponibles en corindon A, carbure de silicium SiC-COOL et grain céramique CO-COOL. Ils sont façonnés sans joint et peuvent être utilisés sur toute leur surface. Des supports réutilisables et parfaitement adaptés sont disponibles.



Caractéristiques :

- Maintien assuré des capuchons abrasifs sur le support grâce à la dilatation du support durant l'utilisation, changement d'outil simple.
- Grande stabilité géométrique et excellent ponçage de finition grâce au procédé de fabrication spécial.
- Des supports réutilisables et parfaitement adaptés sont disponibles. Le support doit être commandé séparément.

D [mm]	T [mm]	Abrasif	Granulo-métrie	tr/min opt.		Réf. article	Désignation	Prix/pièce EUR
Corindon A								
5	15	A	80	40 000	50	42306051	PC KEL 0515 A 80	-
			150	40 000	50	42306052	PC KEL 0515 A 150	-
			280	40 000	50	42306053	PC KEL 0515 A 280	-
11	25	A	60	20 000	50	42306111	PC KEL 1125 A 60	-
			150	20 000	50	42306112	PC KEL 1125 A 150	-
			280	20 000	50	42306113	PC KEL 1125 A 280	-
16	32	A	60	12 000	50	42306161	PC KEL 1632 A 60	-
			150	12 000	50	42306162	PC KEL 1632 A 150	-
			280	12 000	50	42306163	PC KEL 1632 A 280	-
21	40	A	60	9 500	50	42306211	PC KEL 2140 A 60	-
			150	9 500	50	42306212	PC KEL 2140 A 150	-
			280	9 500	50	42306213	PC KEL 2140 A 280	-
Carbure de silicium SiC-COOL								
5	15	SiC-COOL	80	40 000	50	42306054	PC KEL 0515 SiC-COOL 80	-
			150	40 000	50	42306055	PC KEL 0515 SiC-COOL 150	-
11	25	SiC-COOL	80	20 000	50	42306114	PC KEL 1125 SiC-COOL 80	-
			150	20 000	50	42306115	PC KEL 1125 SiC-COOL 150	-
16	32	SiC-COOL	80	12 000	50	42306164	PC KEL 1632 SiC-COOL 80	-
			150	12 000	50	42306165	PC KEL 1632 SiC-COOL 150	-
21	40	SiC-COOL	80	9 500	50	42306214	PC KEL 2140 SiC-COOL 80	-
			150	9 500	50	42306215	PC KEL 2140 SiC-COOL 150	-
Grain céramique CO-COOL								
5	15	CO-COOL	80	40 000	50	42306056	PC KEL 0515 CO-COOL 80	-
			120	40 000	50	42306057	PC KEL 0515 CO-COOL 120	-
11	25	CO-COOL	80	20 000	50	42306116	PC KEL 1125 CO-COOL 80	-
			120	20 000	50	42306117	PC KEL 1125 CO-COOL 120	-
16	32	CO-COOL	80	12 000	50	42306166	PC KEL 1632 CO-COOL 80	-
			120	12 000	50	42306167	PC KEL 1632 CO-COOL 120	-
21	40	CO-COOL	80	9 500	50	42306216	PC KEL 2140 CO-COOL 80	-
			120	9 500	50	42306217	PC KEL 2140 CO-COOL 120	-

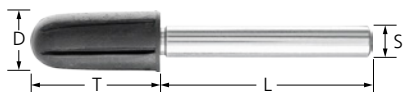

Porte-capuchon PCT KEL

Porte-capuchon POLICAP adapté de forme conique à bout arrondi KEL.

Caractéristiques :

- Maintien assuré des capuchons et manchons abrasifs grâce à l'adhérence optimale de la surface caoutchoutée.

- Changement d'outil simple.

D [mm]	T [mm]	S [mm]	L [mm]	tr/min max.		Réf. article	Désignation	Prix/pièce EUR
5	15	6	40	95 000	5	42151400	PCT KEL 0515/6	-
11	25	6	40	40 000	5	42151410	PCT KEL 1125/6	-
16	32	6	40	30 000	5	42151420	PCT KEL 1632/6	-
21	40	6	40	20 000	5	42151430	PCT KEL 2140/6	-

Assortiment POLICAP (PCS)

SET PCS 650

Assortiment de différents capuchons abrasifs POLICAP avec porte-capuchon adapté dans un emballage robuste, réutilisable.



Contenu :

Dix capuchons abrasifs POLICAP à forme cylindrique de dimensions 16 x 26 mm et autant à forme crayon de 16 x 26 mm (granulométrie 150 et 280), 25 à forme cylindrique PC ZYA de chaque : 10 x 15 mm, 13 x 17 mm et autant à forme crayon de chaque : 10 x 15 mm et 13 x 17 mm (granulométrie

150 et 280), 50 à forme cylindrique de chaque : 5 x 10 mm, 7 x 12 mm et autant à forme crayon de chaque : 5 x 11 mm et 7 x 13 mm (granulométrie 150 et 280), un porte-capuchon POLICAP à forme cylindrique de chaque : 5 x 10 mm, 7 x 12 mm, 10 x 15 mm (chacun sur tige de ø 3 mm), 13 x 17 mm et 16 x 26 mm (chacun sur tige de ø 6 mm) et un à forme crayon de chaque : 5 x 11 mm, 7 x 13 mm, 10 x 15 mm (chacun sur tige de ø 3 mm), 13 x 17 mm et 16 x 26 mm (chacun sur tige de ø 6 mm).

Caractéristiques :

- Fixation sûre des capuchons abrasifs grâce à la dilatation du support durant l'utilisation.
- Grande stabilité géométrique et excellent ponçage de finition grâce au procédé de fabrication spécial.
- Changement d'outil simple.

Forme	L [mm]	B [mm]	H [mm]		Réf. article	Désignation	Prix/pièce EUR
ZYA, WKG	332	235	50	1	49606500	SET PCS 650	-

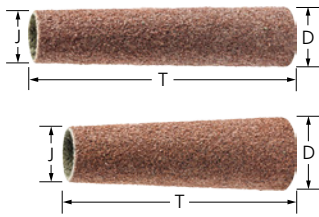

Manchons abrasifs PCH

Manchons abrasifs POLICAP de forme conique en corindon A. Ils sont façonnés sans joint et peuvent être utilisés sur toute leur surface. Des supports réutilisables et parfaitement adaptés sont disponibles.

Caractéristiques :

- Maintien assuré des capuchons abrasifs sur le support grâce à la dilatation du support durant l'utilisation, changement d'outil simple.
- Grande stabilité géométrique et excellent ponçage de finition grâce au procédé de fabrication spécial.
- Des supports réutilisables et parfaitement adaptés sont disponibles. Le support doit être commandé séparément.

D [mm]	J [mm]	T [mm]	Abrasif	Granulo-métrie	tr/min opt.		Réf. article	Désignation	Prix/pièce EUR
7	5	85	A	60	12 000	10	42330052	PCH 070585 LA 60	-
				150	12 000	10	42330054	PCH 070585 LA 150	-
				280	12 000	10	42330056	PCH 070585 LA 280	-
14	11	85	A	60	12 000	10	42330112	PCH 141185 LA 60	-
				150	12 000	10	42330114	PCH 141185 LA 150	-
20	15	65	A	60	18 500	10	42333012	PCH 201565 LA 60	-
				150	18 500	10	42333014	PCH 201565 LA 150	-
	16	85	A	60	12 000	10	42330162	PCH 201685 LA 60	-
				150	12 000	10	42330164	PCH 201685 LA 150	-
24	21	85	A	60	12 000	10	42330212	PCH 242185 LA 60	-
				150	12 000	10	42330214	PCH 242185 LA 150	-
36	22	65	A	60	13 000	10	42333212	PCH 362265 LA 60	-

Porte-manchon POLICAP (PCH), forme KEL



Porte-manchon POLICAP PCT

Porte-manchon POLICAP adapté de forme conique à bout arrondi KEL.

Caractéristiques :

- Fixation sûre des manchons abrasifs grâce à la dilatation du support durant l'utilisation.

D [mm]	T [mm]	S [mm]	L [mm]	tr/min max.		Réf. article	Désignation	Prix/pièce EUR
8	85	6	40	20 000	5	42152100	PCT KEL 0585/6	-
13	85	6	40	15 000	5	42152110	PCT KEL 1185/6	-
18	85	6	40	13 000	5	42152120	PCT KEL 1685/6	-
23	85	6	30	12 000	5	42152130	PCT KEL 2185/6	-

Porte-manchon GK, forme conique

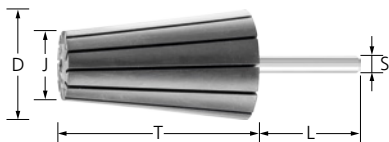

Porte-manchons GK

Porte-manchon pour POLICAP de forme conique.

Caractéristiques :

- Fixation sûre des manchons abrasifs grâce à la dilatation du support durant l'utilisation.
- Changement d'outil simple.

D [mm]	J [mm]	T [mm]	S [mm]	L [mm]	Dureté [Shore A]	tr/min max.	Vitesse minimale [tr/min]		Réf. article	Désignation	Prix/pièce EUR
20	14	63	6	40	65-70	26 000	19 000	5	42119500	GK 201463/6	-
36	22	60	6	40	65-70	15 900	10 000	5	42122000	GK 362260/6	-

L'outil idéal en un claquement de doigts

			Abrasif ▶			
Groupe de matériaux ▼			Corindon A	Corindon zirconien Z-COOL	Grain céramique CO-COOL	Carbure de silicium SiC-COOL
Acier, acier moulé	Aciers non trempés, non traités	Aciers de construction, aciers au carbone, aciers à outils, aciers non alliés, aciers moulés	●	○	○	
	Aciers trempés, traités	Aciers à outils, aciers traités, aciers alliés, aciers moulés	○	●	●	
Acier inoxydable (INOX)	Aciers résistants à la corrosion et aux acides	Aciers inoxydables austénitiques et ferritiques		●	●	
Métaux non ferreux	Métaux non ferreux tendres	Alliages d'aluminium tendres	○			●
		Laiton, cuivre, zinc	●	○	○	
	Métaux non ferreux durs	Alliages d'aluminium durs	○			●
		Bronze, titane		○	○	●
	Matières réfractaires	Alliages à base de nickel et de cobalt		○	●	
Fonte	Fonte grise, fonte blanche	Fonte à graphite lamellaire EN-GJL (GG), fonte nodulaire/fonte à graphite sphéroïdal EN-GJS (GGG), fonte malléable à cœur blanc EN-GJMW (GTW), fonte malléable à cœur noir EN-GJMB (GTS)	●	○	●	
Matières plastiques, autres matériaux		Matières plastiques renforcées de fibres, matières thermoplastiques, bois, panneaux de particules, peintures	○			●

● = parfaitement adapté ○ = bien adapté

Consignes de sécurité

- Pour des raisons de sécurité, ne jamais dépasser la vitesse maximale admissible.
- La pression appliquée doit être nettement réduite si la vitesse de rotation optimale indiquée est dépassée.
- La sécurité est garantie uniquement si la longueur de serrage est supérieure à 15 mm et si la vitesse de rotation maximale définie en fonction de la longueur de tige visible n'est pas dépassée.



Porter une protection oculaire !



Porter une protection auditive !



Porter des gants !



Porter un masque antipoussière !



Respecter les recommandations de sécurité !

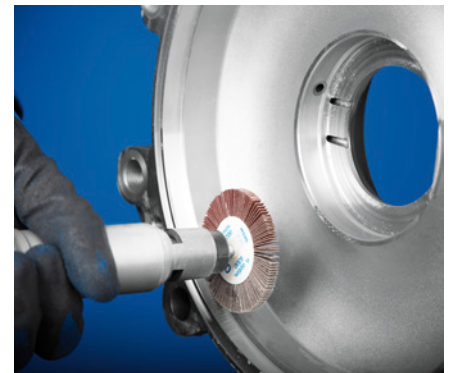

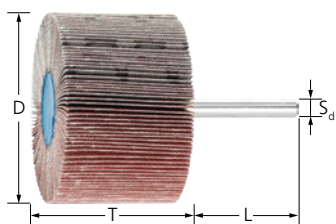

Version corindon A

Les lamelles d'abrasif sur support sont appliquées en éventail radialement autour de l'axe. Pour le ponçage universel grossier à fin.



Caractéristiques :

- Adaptation optimale au contour grâce à une flexibilité élevée.
- Enlèvement de matière important et constant sur toute la durée de vie, étant donné que l'abrasif est libéré en continu.
- Utilisation frontale très proche des arêtes et dans les angles grâce au noyautage plat.

D [mm]	T [mm]	Abrasif	Granulo-métrie	tr/min opt.	tr/min max.		Réf. article	Désignation	Prix/pièce EUR
ø de tige 3 x 40 mm (S_d x L)									
10	10	A	60	38 000	75 000	10	44400002	F 1010/3 A 60	-
			80	38 000	75 000	10	44400003	F 1010/3 A 80	-
			120	38 000	75 000	10	44400004	F 1010/3 A 120	-
			150	38 000	75 000	10	44400005	F 1010/3 A 150	-
			180	38 000	75 000	10	44400006	F 1010/3 A 180	-
			320	38 000	75 000	10	44400008	F 1010/3 A 320	-
	15	A	60	38 000	75 000	10	44400012	F 1015/3 A 60	-
			80	38 000	75 000	10	44400013	F 1015/3 A 80	-
			120	38 000	75 000	10	44400014	F 1015/3 A 120	-
			150	38 000	75 000	10	44400015	F 1015/3 A 150	-
			180	38 000	75 000	10	44400016	F 1015/3 A 180	-
			320	38 000	75 000	10	44400018	F 1015/3 A 320	-
15	5	A	60	25 000	50 000	10	44400022	F 1505/3 A 60	-
			80	25 000	50 000	10	44400023	F 1505/3 A 80	-
			120	25 000	50 000	10	44400024	F 1505/3 A 120	-
			150	25 000	50 000	10	44400025	F 1505/3 A 150	-
			180	25 000	50 000	10	44400026	F 1505/3 A 180	-
			320	25 000	50 000	10	44400028	F 1505/3 A 320	-
	10	A	60	25 000	50 000	10	44400032	F 1510/3 A 60	-
			80	25 000	50 000	10	44400033	F 1510/3 A 80	-
			120	25 000	50 000	10	44400034	F 1510/3 A 120	-
			150	25 000	50 000	10	44400035	F 1510/3 A 150	-
			180	25 000	50 000	10	44400036	F 1510/3 A 180	-
			320	25 000	50 000	10	44400038	F 1510/3 A 320	-
	15	A	60	25 000	50 000	10	44400042	F 1515/3 A 60	-
			80	25 000	50 000	10	44400043	F 1515/3 A 80	-
			120	25 000	50 000	10	44400044	F 1515/3 A 120	-
			150	25 000	50 000	10	44400045	F 1515/3 A 150	-
			180	25 000	50 000	10	44400046	F 1515/3 A 180	-
			320	25 000	50 000	10	44400048	F 1515/3 A 320	-
20	10	A	80	19 000	38 100	10	47801206	F 2010/3 A 80	-
			120	19 000	38 100	10	44400123	F 2010/3 A 120	-
			150	19 000	38 100	10	44400153	F 2010/3 A 150	-
			180	19 000	38 100	10	44400183	F 2010/3 A 180	-
			240	19 000	38 100	10	47801527	F 2010/3 A 240	-
			320	19 000	38 100	10	47801528	F 2010/3 A 320	-
30	5	A	60	12 000	25 400	10	44401063	F 3005/3 A 60	-
			80	12 000	25 400	10	44401083	F 3005/3 A 80	-
			120	12 000	25 400	10	44401123	F 3005/3 A 120	-
			150	12 000	25 400	10	44401153	F 3005/3 A 150	-

Suite voir page suivante

D [mm]	T [mm]	Abrasif	Granulo-métrie	tr/min opt.	tr/min max.		Réf. article	Désignation	Prix/pièce EUR
30	5	A	180	12 000	25 400	10	44401183	F 3005/3 A 180	-
			240	12 000	25 400	10	44401243	F 3005/3 A 240	-
			320	12 000	25 400	10	44401323	F 3005/3 A 320	-
	10	A	60	12 000	25 400	10	44402063	F 3010/3 A 60	-
			80	12 000	25 400	10	44402083	F 3010/3 A 80	-
			120	12 000	25 400	10	44402123	F 3010/3 A 120	-
			150	12 000	25 400	10	44402153	F 3010/3 A 150	-
			180	12 000	25 400	10	44402183	F 3010/3 A 180	-
			240	12 000	25 400	10	44402243	F 3010/3 A 240	-
			320	12 000	25 400	10	44402323	F 3010/3 A 320	-
ø de tige 6 x 40 mm (S_d x L)									
20	10	A	60	19 000	38 100	10	47801067	F 2010/6 A 60	-
			80	19 000	38 100	10	44400086	F 2010/6 A 80	-
			120	19 000	38 100	10	44400126	F 2010/6 A 120	-
			150	19 000	38 100	10	44400156	F 2010/6 A 150	-
			180	19 000	38 100	10	44400186	F 2010/6 A 180	-
25	10	A	80	15 000	30 500	10	44405086	F 2510/6 A 80	-
			120	15 000	30 500	10	44405126	F 2510/6 A 120	-
			180	15 000	30 500	10	44405186	F 2510/6 A 180	-
	15	A	40	15 000	30 500	10	47801544	F 2515/6 A 40	-
			80	15 000	30 500	10	44406086	F 2515/6 A 80	-
			120	15 000	30 500	10	44406126	F 2515/6 A 120	-
			150	15 000	30 500	10	44406156	F 2515/6 A 150	-
	20	A	80	15 000	30 500	10	44415086	F 2520/6 A 80	-
			120	15 000	30 500	10	44415126	F 2520/6 A 120	-
			180	15 000	30 500	10	44415186	F 2520/6 A 180	-
	25	A	60	15 000	30 500	10	47801818	F 2525/6 A 60	-
			80	15 000	30 500	10	44410086	F 2525/6 A 80	-
			120	15 000	30 500	10	44410126	F 2525/6 A 120	-
			150	15 000	30 500	10	44410156	F 2525/6 A 150	-
			180	15 000	30 500	10	44410186	F 2525/6 A 180	-
30	3	A	80	12 000	25 400	10	44416086	F 3003/6 A 80	-
			120	12 000	25 400	10	44416126	F 3003/6 A 120	-
			150	12 000	25 400	10	44416156	F 3003/6 A 150	-
			180	12 000	25 400	10	44416186	F 3003/6 A 180	-
			240	12 000	25 400	10	44416246	F 3003/6 A 240	-
			320	12 000	25 400	10	44416326	F 3003/6 A 320	-
	5	A	60	12 000	25 400	10	44401066	F 3005/6 A 60	-
			80	12 000	25 400	10	44401086	F 3005/6 A 80	-
			120	12 000	25 400	10	44401126	F 3005/6 A 120	-
			150	12 000	25 400	10	44401156	F 3005/6 A 150	-
			180	12 000	25 400	10	44401186	F 3005/6 A 180	-
			240	12 000	25 400	10	44401246	F 3005/6 A 240	-
			320	12 000	25 400	10	44401326	F 3005/6 A 320	-
	10	A	60	12 000	25 400	10	44402066	F 3010/6 A 60	-
			80	12 000	25 400	10	44402086	F 3010/6 A 80	-
			120	12 000	25 400	10	44402126	F 3010/6 A 120	-
			150	12 000	25 400	10	44402156	F 3010/6 A 150	-
			180	12 000	25 400	10	44402186	F 3010/6 A 180	-
240			12 000	25 400	10	44402246	F 3010/6 A 240	-	
320			12 000	25 400	10	44402326	F 3010/6 A 320	-	
400			12 000	25 400	10	44402406	F 3010/6 A 400	-	
15	A	40	12 000	25 400	10	47801545	F 3015/6 A 40	-	

Suite voir page suivante

D [mm]	T [mm]	Abrasif	Granulo-métrie	tr/min opt.	tr/min max.		Réf. article	Désignation	Prix/pièce EUR	
30	15	A	60	12 000	25 400	10	44409066	F 3015/6 A 60	-	
			80	12 000	25 400	10	44409086	F 3015/6 A 80	-	
			120	12 000	25 400	10	44409126	F 3015/6 A 120	-	
			150	12 000	25 400	10	44409156	F 3015/6 A 150	-	
			180	12 000	25 400	10	44409186	F 3015/6 A 180	-	
			240	12 000	25 400	10	44409246	F 3015/6 A 240	-	
			320	12 000	25 400	10	44409326	F 3015/6 A 320	-	
	20	A	40	12 000	25 400	10	47802247	F 3020/6 A 40	-	
			60	12 000	25 400	10	47802248	F 3020/6 A 60	-	
			150	12 000	25 400	10	47802249	F 3020/6 A 150	-	
			180	12 000	25 400	10	47802250	F 3020/6 A 180	-	
			240	12 000	25 400	10	47802251	F 3020/6 A 240	-	
			320	12 000	25 400	10	47802252	F 3020/6 A 320	-	
	30	A	60	12 000	25 400	10	44411066	F 3030/6 A 60	-	
			80	12 000	25 400	10	44411086	F 3030/6 A 80	-	
			120	12 000	25 400	10	44411126	F 3030/6 A 120	-	
			150	12 000	25 400	10	44411156	F 3030/6 A 150	-	
			180	12 000	25 400	10	44411186	F 3030/6 A 180	-	
			240	12 000	25 400	10	44411246	F 3030/6 A 240	-	
			320	12 000	25 400	10	44411326	F 3030/6 A 320	-	
	40	10	A	60	9 600	19 100	10	44403066	F 4010/6 A 60	-
80				9 600	19 100	10	44403086	F 4010/6 A 80	-	
120				9 600	19 100	10	44403126	F 4010/6 A 120	-	
150				9 600	19 100	10	44403156	F 4010/6 A 150	-	
180				9 600	19 100	10	44403186	F 4010/6 A 180	-	
240				9 600	19 100	10	44403246	F 4010/6 A 240	-	
320				9 600	19 100	10	44403246	F 4010/6 A 240	-	
15		A	40	9 600	19 100	10	47801215	F 4015/6 A 40	-	
			60	9 600	19 100	10	44404066	F 4015/6 A 60	-	
			80	9 600	19 100	10	44404086	F 4015/6 A 80	-	
			120	9 600	19 100	10	44404126	F 4015/6 A 120	-	
			150	9 600	19 100	10	44404156	F 4015/6 A 150	-	
			180	9 600	19 100	10	44404186	F 4015/6 A 180	-	
			240	9 600	19 100	10	44404246	F 4015/6 A 240	-	
			320	9 600	19 100	10	44404326	F 4015/6 A 320	-	
20		A	40	9 600	19 100	10	44408046	F 4020/6 A 40	-	
			60	9 600	19 100	10	44408066	F 4020/6 A 60	-	
			80	9 600	19 100	10	44408086	F 4020/6 A 80	-	
			120	9 600	19 100	10	44408126	F 4020/6 A 120	-	
			150	9 600	19 100	10	44408156	F 4020/6 A 150	-	
			180	9 600	19 100	10	44408186	F 4020/6 A 180	-	
			240	9 600	19 100	10	44408246	F 4020/6 A 240	-	
50		5	A	60	7 000	15 200	10	44418066	F 5005/6 A 60	-
				80	7 000	15 200	10	44418086	F 5005/6 A 80	-
				120	7 000	15 200	10	44418126	F 5005/6 A 120	-
				150	7 000	15 200	10	44418156	F 5005/6 A 150	-
				180	7 000	15 200	10	44418186	F 5005/6 A 180	-
	240			7 000	15 200	10	44418246	F 5005/6 A 240	-	
	320			7 000	15 200	10	44418326	F 5005/6 A 320	-	
	320			7 000	15 200	10	44418326	F 5005/6 A 320	-	
	10	A	60	7 000	15 200	10	44505066	F 5010/6 A 60	-	
			80	7 000	15 200	10	44505086	F 5010/6 A 80	-	
			120	7 000	15 200	10	44505126	F 5010/6 A 120	-	
			150	7 000	15 200	10	44505156	F 5010/6 A 150	-	
			180	7 000	15 200	10	44505186	F 5010/6 A 180	-	
			240	7 000	15 200	10	44505246	F 5010/6 A 240	-	
			240	7 000	15 200	10	44505246	F 5010/6 A 240	-	

Suite voir page suivante

D [mm]	T [mm]	Abrasif	Granulo-métrie	tr/min opt.	tr/min max.		Réf. article	Désignation	Prix/pièce EUR	
50	10	A	320	7 000	15 200	10	44505326	F 5010/6 A 320	-	
			40	7 000	15 200	10	47801221	F 5015/6 A 40	-	
	15	A	60	7 000	15 200	10	44506066	F 5015/6 A 60	-	
			80	7 000	15 200	10	44506086	F 5015/6 A 80	-	
			120	7 000	15 200	10	44506126	F 5015/6 A 120	-	
			150	7 000	15 200	10	44506156	F 5015/6 A 150	-	
			180	7 000	15 200	10	44506186	F 5015/6 A 180	-	
			240	7 000	15 200	10	44506246	F 5015/6 A 240	-	
			320	7 000	15 200	10	44506326	F 5015/6 A 320	-	
			20	A	40	7 000	15 200	10	47801224	F 5020/6 A 40
	60	7 000			15 200	10	44504066	F 5020/6 A 60	-	
	80	7 000			15 200	10	44504086	F 5020/6 A 80	-	
	120	7 000			15 200	10	44504126	F 5020/6 A 120	-	
	150	7 000			15 200	10	44504156	F 5020/6 A 150	-	
	180	7 000			15 200	10	44504186	F 5020/6 A 180	-	
	320	7 000			15 200	10	44504326	F 5020/6 A 320	-	
	30	A			40	7 000	15 200	10	44411546	F 5030/6 A 40
			60	7 000	15 200	10	44503066	F 5030/6 A 60	-	
			80	7 000	15 200	10	44503086	F 5030/6 A 80	-	
			120	7 000	15 200	10	44503126	F 5030/6 A 120	-	
			150	7 000	15 200	10	44503156	F 5030/6 A 150	-	
			180	7 000	15 200	10	44503186	F 5030/6 A 180	-	
			240	7 000	15 200	10	44503246	F 5030/6 A 240	-	
			320	7 000	15 200	10	44503326	F 5030/6 A 320	-	
	60	5	A	60	6 300	12 700	10	44419066	F 6005/6 A 60	-
				80	6 300	12 700	10	44419086	F 6005/6 A 80	-
				120	6 300	12 700	10	44419126	F 6005/6 A 120	-
				150	6 300	12 700	10	44419156	F 6005/6 A 150	-
180				6 300	12 700	10	44419186	F 6005/6 A 180	-	
240				6 300	12 700	10	44419246	F 6005/6 A 240	-	
320				6 300	12 700	10	44419326	F 6005/6 A 320	-	
15				A	60	6 300	12 700	10	44507066	F 6015/6 A 60
		80	6 300		12 700	10	44507086	F 6015/6 A 80	-	
		120	6 300		12 700	10	44507126	F 6015/6 A 120	-	
		150	6 300		12 700	10	44507156	F 6015/6 A 150	-	
		240	6 300		12 700	10	44507246	F 6015/6 A 240	-	
		320	6 300		12 700	10	44507326	F 6015/6 A 320	-	
20		A	40	6 300	12 700	10	47801077	F 6020/6 A 40	-	
			60	6 300	12 700	10	44508066	F 6020/6 A 60	-	
			80	6 300	12 700	10	44508086	F 6020/6 A 80	-	
			120	6 300	12 700	10	44508126	F 6020/6 A 120	-	
			150	6 300	12 700	10	44508156	F 6020/6 A 150	-	
			240	6 300	12 700	10	44508246	F 6020/6 A 240	-	
			320	6 300	12 700	10	44508326	F 6020/6 A 320	-	
			30	A	40	6 300	12 700	10	44509046	F 6030/6 A 40
60		6 300			12 700	10	44509066	F 6030/6 A 60	-	
80		6 300			12 700	10	44509086	F 6030/6 A 80	-	
120		6 300			12 700	10	44509126	F 6030/6 A 120	-	
150		6 300			12 700	10	44509156	F 6030/6 A 150	-	
180		6 300			12 700	10	44509186	F 6030/6 A 180	-	
240		6 300			12 700	10	44509246	F 6030/6 A 240	-	
320		6 300			12 700	10	44509326	F 6030/6 A 320	-	
400		6 300			12 700	10	44509406	F 6030/6 A 400	-	
40		A			40	6 300	12 700	10	47801233	F 6040/6 A 40

Suite voir page suivante



D [mm]	T [mm]	Abrasif	Granulo-métrie	tr/min opt.	tr/min max.		Réf. article	Désignation	Prix/pièce EUR			
60	40	A	60	6 300	12 700	10	44510066	F 6040/6 A 60	-			
			80	6 300	12 700	10	44510086	F 6040/6 A 80	-			
			120	6 300	12 700	10	44510126	F 6040/6 A 120	-			
			150	6 300	12 700	10	44510156	F 6040/6 A 150	-			
			240	6 300	12 700	10	44510246	F 6040/6 A 240	-			
	50	A	40	6 300	12 700	10	44511046	F 6050/6 A 40	-			
			60	6 300	12 700	10	44511066	F 6050/6 A 60	-			
			80	6 300	12 700	10	44511086	F 6050/6 A 80	-			
			120	6 300	12 700	10	44511126	F 6050/6 A 120	-			
			150	6 300	12 700	10	44511156	F 6050/6 A 150	-			
			240	6 300	12 700	10	44511246	F 6050/6 A 240	-			
			320	6 300	12 700	10	44511326	F 6050/6 A 320	-			
			80	5	A	60	4 800	9 500	10	47801807	F 8005/6 A 60	-
						80	4 800	9 500	10	47801514	F 8005/6 A 80	-
120	4 800	9 500				10	47801624	F 8005/6 A 120	-			
150	4 800	9 500				10	47801562	F 8005/6 A 150	-			
180	4 800	9 500				10	47802769	F 8005/6 A 180	-			
240	4 800	9 500				10	44480240	F 8005/6 A 240	-			
320	4 800	9 500				10	44480320	F 8005/6 A 320	-			
10	A	60		4 800	9 500	10	47801575	F 8010/6 A 60	-			
		80		4 800	9 500	10	47801110	F 8010/6 A 80	-			
		120		4 800	9 500	10	47801576	F 8010/6 A 120	-			
		150		4 800	9 500	10	47802867	F 8010/6 A 150	-			
		180		4 800	9 500	10	47802868	F 8010/6 A 180	-			
		240		4 800	9 500	10	47802869	F 8010/6 A 240	-			
		320		4 800	9 500	10	47802857	F 8010/6 A 320	-			
15	A	40		4 800	9 500	10	47801548	F 8015/6 A 40	-			
		60		4 800	9 500	10	44512066	F 8015/6 A 60	-			
		80		4 800	9 500	10	44512086	F 8015/6 A 80	-			
		120		4 800	9 500	10	44512126	F 8015/6 A 120	-			
		150		4 800	9 500	10	44512156	F 8015/6 A 150	-			
20	A	40		4 800	9 500	10	44513046	F 8020/6 A 40	-			
		60		4 800	9 500	10	44513066	F 8020/6 A 60	-			
		80		4 800	9 500	10	44513086	F 8020/6 A 80	-			
		120		4 800	9 500	10	44513126	F 8020/6 A 120	-			
		150		4 800	9 500	10	44513156	F 8020/6 A 150	-			
30	A	40		4 800	9 500	10	44514046	F 8030/6 A 40	-			
		60		4 800	9 500	10	44514066	F 8030/6 A 60	-			
		80		4 800	9 500	10	44514086	F 8030/6 A 80	-			
		120		4 800	9 500	10	44514126	F 8030/6 A 120	-			
		150		4 800	9 500	10	44514156	F 8030/6 A 150	-			
		240		4 800	9 500	10	44514246	F 8030/6 A 240	-			
		320		4 800	9 500	10	44514326	F 8030/6 A 320	-			
40	A	60		4 800	9 500	10	44515066	F 8040/6 A 60	-			
		80		4 800	9 500	10	44515086	F 8040/6 A 80	-			
		120		4 800	9 500	10	44515126	F 8040/6 A 120	-			
		150		4 800	9 500	10	44515156	F 8040/6 A 150	-			
		240		4 800	9 500	10	44515246	F 8040/6 A 240	-			
50	A	40		4 800	9 500	10	44516046	F 8050/6 A 40	-			
		60		4 800	9 500	10	44516066	F 8050/6 A 60	-			
		80		4 800	9 500	10	44516086	F 8050/6 A 80	-			
		120		4 800	9 500	10	44516126	F 8050/6 A 120	-			
		150		4 800	9 500	10	44516156	F 8050/6 A 150	-			
		240		4 800	9 500	10	44516246	F 8050/6 A 240	-			
		320	4 800	9 500	10	44516326	F 8050/6 A 320	-				

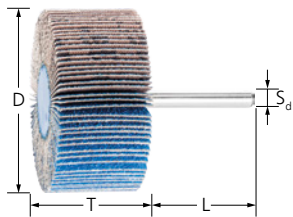

Version corindon zirconien Z-COOL

Les lamelles d'abrasif sur support sont appliquées en éventail radialement autour de l'axe. Performance d'enlèvement de matière élevée pour les travaux de ponçage grossiers. Des agents abrasifs actifs améliorent l'enlèvement de matière, évitent l'encrassement et permettent un ponçage sans échauffement.

Caractéristiques :

- Adaptation optimale au contour grâce à une flexibilité élevée.
- Enlèvement de matière important et constant sur toute la durée de vie, étant donné que l'abrasif est libéré en continu.
- Utilisation frontale très proche des arêtes et dans les angles grâce au noyautage plat.

D [mm]	T [mm]	Abrasif	Granulo-métrie	tr/min opt.	tr/min max.		Réf. article	Désignation	Prix/pièce EUR
ø de tige 6 x 40 mm (S_d x L)									
30	20	Z-COOL	60	12 000	25 400	10	44412066	F 3020/6 Z-COOL 60	-
			80	12 000	25 400	10	44412086	F 3020/6 Z-COOL 80	-
40	20	Z-COOL	60	9 600	19 100	10	44414066	F 4020/6 Z-COOL 60	-
			80	9 600	19 100	10	44414086	F 4020/6 Z-COOL 80	-
50	20	Z-COOL	60	7 000	15 200	10	44531066	F 5020/6 Z-COOL 60	-
			80	7 000	15 200	10	44531086	F 5020/6 Z-COOL 80	-
60	30	Z-COOL	60	6 300	12 700	10	44533066	F 6030/6 Z-COOL 60	-
			80	6 300	12 700	10	44533086	F 6030/6 Z-COOL 80	-
80	50	Z-COOL	60	4 800	9 500	10	44535066	F 8050/6 Z-COOL 60	-
			80	4 800	9 500	10	44535086	F 8050/6 Z-COOL 80	-

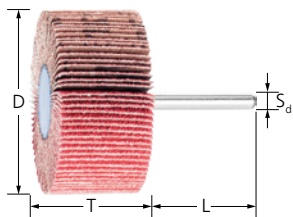

Version grain céramique CO-COOL

Les lamelles d'abrasif sur support sont appliquées en éventail radialement autour de l'axe. Performance maximale constante et meulage agressif grâce à un grain céramique à auto-affûtage. Les agents abrasifs actifs améliorent l'enlèvement de matière, évitent l'encrassement et permettent un ponçage sans échauffement.

Caractéristiques :

- Adaptation optimale au contour grâce à une flexibilité élevée.
- Enlèvement de matière important et constant sur toute la durée de vie, étant donné que l'abrasif est libéré en continu.
- Utilisation frontale très proche des arêtes et dans les angles grâce au noyautage plat.

D [mm]	T [mm]	Abrasif	Granulo-métrie	tr/min opt.	tr/min max.		Réf. article	Désignation	Prix/pièce EUR		
ø de tige 6 x 40 mm (S_d x L)											
20	10	CO-COOL	60	19 000	38 100	10	47802871	F 2010/6 CO-COOL 60	-		
			80	19 000	38 100	10	47802716	F 2010/6 CO-COOL 80	-		
			120	19 000	38 100	10	47802717	F 2010/6 CO-COOL 120	-		
30	10	CO-COOL	40	12 000	25 400	10	44402054	F 3010/6 CO-COOL 40	-		
			60	12 000	25 400	10	44402074	F 3010/6 CO-COOL 60	-		
			80	12 000	25 400	10	44402094	F 3010/6 CO-COOL 80	-		
			120	12 000	25 400	10	44402134	F 3010/6 CO-COOL 120	-		
			15	CO-COOL	40	12 000	25 400	10	44409054	F 3015/6 CO-COOL 40	-
					60	12 000	25 400	10	44409074	F 3015/6 CO-COOL 60	-
	80	12 000			25 400	10	44409094	F 3015/6 CO-COOL 80	-		
	20	CO-COOL	120	12 000	25 400	10	44409134	F 3015/6 CO-COOL 120	-		
			20	CO-COOL	40	12 000	25 400	10	47802244	F 3020/6 CO-COOL 40	-
60					12 000	25 400	10	47802245	F 3020/6 CO-COOL 60	-	
80	12 000	25 400			10	47802246	F 3020/6 CO-COOL 80	-			
40	20	CO-COOL	120	12 000	25 400	10	47802773	F 3020/6 CO-COOL 120	-		
			20	CO-COOL	40	9 600	19 100	10	44408054	F 4020/6 CO-COOL 40	-
					60	9 600	19 100	10	44408074	F 4020/6 CO-COOL 60	-
					80	9 600	19 100	10	44408094	F 4020/6 CO-COOL 80	-
120	9 600	19 100			10	44408134	F 4020/6 CO-COOL 120	-			

Suite voir page suivante



D [mm]	T [mm]	Abrasif	Granulo-métrie	tr/min opt.	tr/min max.		Réf. article	Désignation	Prix/pièce EUR
50	30	CO-COOL	40	7 000	15 200	10	44411554	F 5030/6 CO-COOL 40	-
			60	7 000	15 200	10	44411574	F 5030/6 CO-COOL 60	-
			80	7 000	15 200	10	44411594	F 5030/6 CO-COOL 80	-
			120	7 000	15 200	10	44411634	F 5030/6 CO-COOL 120	-
60	15	CO-COOL	40	6 300	12 700	10	47802872	F 6015/6 CO-COOL 40	-
			60	6 300	12 700	10	47802873	F 6015/6 CO-COOL 60	-
			80	6 300	12 700	10	47802800	F 6015/6 CO-COOL 80	-
			120	6 300	12 700	10	47802874	F 6015/6 CO-COOL 120	-
	30	CO-COOL	40	6 300	12 700	10	44411754	F 6030/6 CO-COOL 40	-
			60	6 300	12 700	10	44411774	F 6030/6 CO-COOL 60	-
			80	6 300	12 700	10	44411794	F 6030/6 CO-COOL 80	-
			120	6 300	12 700	10	44411834	F 6030/6 CO-COOL 120	-

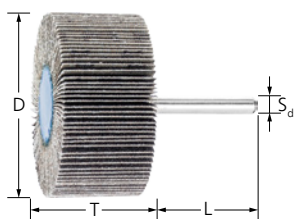

Version carbure de silicium SiC

Les lamelles d'abrasif sur support sont appliquées en éventail radialement autour de l'axe. Pour les travaux de ponçage universels. Particulièrement recommandé pour l'utilisation sur les alliages de titane. Convient parfaitement à l'industrie aéronautique lorsque le SiC est le seul grain autorisé pour l'usinage.



Caractéristiques :

- Adaptation optimale au contour grâce à une flexibilité élevée.
- Enlèvement de matière important et constant sur toute la durée de vie, étant donné que l'abrasif est libéré en continu.
- Utilisation frontale très proche des arêtes et dans les angles grâce au noyautage plat.

D [mm]	T [mm]	Abrasif	Granulo-métrie	tr/min opt.	tr/min max.		Réf. article	Désignation	Prix/pièce EUR
ø de tige 6 x 40 mm (S_d x L)									
20	10	SiC	60	19 000	38 100	10	44400060	F 2010/6 SiC 60	-
			80	19 000	38 100	10	44400080	F 2010/6 SiC 80	-
			120	19 000	38 100	10	44400120	F 2010/6 SiC 120	-
			150	19 000	38 100	10	44400150	F 2010/6 SiC 150	-
30	10	SiC	60	12 000	25 400	10	44407066	F 3010/6 SiC 60	-
			80	12 000	25 400	10	44407086	F 3010/6 SiC 80	-
			120	12 000	25 400	10	44407126	F 3010/6 SiC 120	-
			150	12 000	25 400	10	44407156	F 3010/6 SiC 150	-
	15	SiC	60	12 000	25 400	10	44415060	F 3015/6 SiC 60	-
			80	12 000	25 400	10	44415080	F 3015/6 SiC 80	-
			120	12 000	25 400	10	44415120	F 3015/6 SiC 120	-
			150	12 000	25 400	10	44415150	F 3015/6 SiC 150	-
20	SiC	60	12 000	25 400	10	44420060	F 3020/6 SiC 60	-	
		80	12 000	25 400	10	44420080	F 3020/6 SiC 80	-	
		120	12 000	25 400	10	44420120	F 3020/6 SiC 120	-	
		150	12 000	25 400	10	44420150	F 3020/6 SiC 150	-	
40	20	SiC	60	9 600	19 100	10	44440060	F 4020/6 SiC 60	-
			80	9 600	19 100	10	44440080	F 4020/6 SiC 80	-
			120	9 600	19 100	10	44440120	F 4020/6 SiC 120	-
			150	9 600	19 100	10	44440150	F 4020/6 SiC 150	-
50	30	SiC	60	7 000	15 200	10	44450060	F 5030/6 SiC 60	-
			80	7 000	15 200	10	44450080	F 5030/6 SiC 80	-
			120	7 000	15 200	10	44450120	F 5030/6 SiC 120	-

Suite voir page suivante

D [mm]	T [mm]	Abrasif	Granulo-métrie	tr/min opt.	tr/min max.		Réf. article	Désignation	Prix/pièce EUR
50	30	SiC	150	7 000	15 200	10	44450150	F 5030/6 SiC 150	-
60	15	SiC	60	6 300	12 700	10	44460060	F 6015/6 SiC 60	-
			80	6 300	12 700	10	44460080	F 6015/6 SiC 80	-
			120	6 300	12 700	10	44460120	F 6015/6 SiC 120	-
			150	6 300	12 700	10	44460150	F 6015/6 SiC 150	-
	30	SiC	60	6 300	12 700	10	44521066	F 6030/6 SiC 60	-
			80	6 300	12 700	10	44521086	F 6030/6 SiC 80	-
			120	6 300	12 700	10	44521126	F 6030/6 SiC 120	-
			150	6 300	12 700	10	44521156	F 6030/6 SiC 150	-

Assortiment de roues à lamelles



FSO

Assortiment de différentes roues à lamelles sur tige de la version corindon A avec tige de \varnothing 6 mm.

Contenu :

Cinq roues à lamelles sur tige de \varnothing 6 mm de chaque : dimensions 40 x 15 mm (granulométrie 80 et 120), 50 x 15 mm (granulométrie 60 et 80), 60 x 30 mm (granulométrie 60), 60 x 40 mm (granulométrie 80 et 150) et 80 x 30 mm (granulométrie 60).

Caractéristiques :

- Découvrir et essayer la vaste gamme.
- Choix de modèles courants se complétant les uns les autres.
- Carton de présentation conçu pour stimuler les ventes.

L [mm]	B [mm]	H [mm]		Réf. article	Désignation	Prix/pièce EUR
240	145	240	1	44590001	FSO 5400	-

Roues à lamelles polisseuse d'alésage

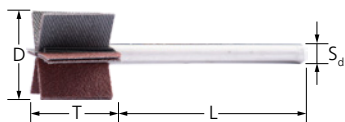

Version corindon A

Les lamelles d'abrasif sur support sont appliquées en éventail radialement autour de l'axe. Convient au ponçage fin.

Caractéristiques :

- Procure des surfaces homogènes, même dans les petits alésages.
- Adaptation optimale au contour grâce à une flexibilité élevée.
- Enlèvement de matière important et constant sur toute la durée de vie, étant donné que l'abrasif est libéré en continu.

D [mm]	T [mm]	Abrasif	Granulo-métrie	tr/min opt.	tr/min max.		Réf. article	Désignation	Prix/pièce EUR
15	20	A	120	25 400	31 800	10	44403250	BP 1520/6-60 6x2 A 120	-
			150	25 400	31 800	10	44403251	BP 1520/6-60 6x2 A 150	-
20	20	A	120	19 100	23 800	10	44403252	BP 2020/6-60 6x2 A 120	-
			150	19 100	23 800	10	44403253	BP 2020/6-60 6x2 A 150	-
25	20	A	120	15 000	19 100	10	44403254	BP 2520/6-60 6x2 A 120	-
			150	15 000	19 100	10	44403255	BP 2520/6-60 6x2 A 150	-
30	20	A	120	12 700	15 900	10	44403256	BP 3020/6-60 6x2 A 120	-
			150	12 700	15 900	10	44403257	BP 3020/6-60 6x2 A 150	-

Consignes de sécurité

- Toujours utiliser les roues à lamelles avec les flasques de serrage adaptés.
- La vitesse circonférentielle maximale autorisée est déterminée comme suit :
Roues à lamelles = 50 m/s
Roues à lamelles pour meuleuse d'angle = 80 m/s
Rouleaux à lamelles = 32 m/s.
- La pression appliquée doit être nettement réduite si la vitesse de rotation optimale indiquée est dépassée.
- Pour des raisons de sécurité, ne jamais dépasser la vitesse maximale admissible.



Porter une protection auditive !



Porter des gants !



Porter un masque antipoussière !



Respecter les recommandations de sécurité !



Porter une protection oculaire !

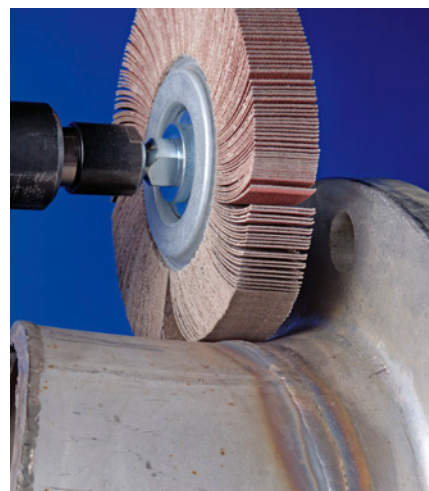

4

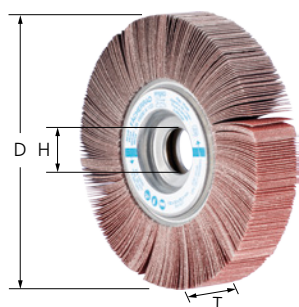

Version corindon A

Les lamelles d'abrasif sur support sont appliquées en éventail radialement autour de l'axe. Pour le ponçage universel grossier à fin.

Caractéristiques :

- Adaptation optimale au contour grâce à une flexibilité élevée. Utilisation frontale très proche des arêtes et dans les angles grâce au système de serrage spécial.
- Enlèvement de matière important et constant sur toute la durée de vie, étant donné que l'abrasif est libéré en continu.
- Le porte-outil approprié doit être commandé séparément.

D [mm]	T [mm]	H [mm]	Abrasif	Granulométrie	tr/min opt.	tr/min max.		Réf. article	Désignation	Prix/pièce EUR
100	30	25,4	A	40	5 500	9 500	2	44710041	FR 10030/25,4 A 40	-
				60	5 500	9 500	2	44710061	FR 10030/25,4 A 60	-
				80	5 500	9 500	2	44710081	FR 10030/25,4 A 80	-
				120	5 500	9 500	2	44710121	FR 10030/25,4 A 120	-
	50	25,4	A	40	5 500	9 500	2	44712041	FR 10050/25,4 A 40	-
				60	5 500	9 500	2	44712061	FR 10050/25,4 A 60	-
				80	5 500	9 500	2	44712081	FR 10050/25,4 A 80	-
				120	5 500	9 500	2	44712121	FR 10050/25,4 A 120	-
150	30	25,4	A	40	3 500	6 300	2	44724040	FR 15030/25,4 A 40	-
				60	3 500	6 300	2	44724060	FR 15030/25,4 A 60	-
				80	3 500	6 300	2	44724080	FR 15030/25,4 A 80	-
				120	3 500	6 300	2	44724120	FR 15030/25,4 A 120	-
				150	3 500	6 300	2	44724150	FR 15030/25,4 A 150	-
				240	3 500	6 300	2	44726240	FR 15050/25,4 A 240	-
	50	25,4	A	40	3 500	6 300	2	44726040	FR 15050/25,4 A 40	-
				60	3 500	6 300	2	44726060	FR 15050/25,4 A 60	-
				80	3 500	6 300	2	44726080	FR 15050/25,4 A 80	-
				120	3 500	6 300	2	44726120	FR 15050/25,4 A 120	-
				150	3 500	6 300	2	44726150	FR 15050/25,4 A 150	-
				240	3 500	6 300	2	44726240	FR 15050/25,4 A 240	-
165	30	25,4	A	40	3 200	5 700	2	44732041	FR 16530/25,4 A 40 HD	-
				60	3 200	5 700	2	44732061	FR 16530/25,4 A 60 HD	-
				80	3 200	5 700	2	44732081	FR 16530/25,4 A 80 HD	-
				120	3 200	5 700	2	44732121	FR 16530/25,4 A 120	-
				150	3 200	5 700	2	44732151	FR 16530/25,4 A 150	-
				240	3 200	5 700	2	44732241	FR 16530/25,4 A 240	-
	50	25,4	A	40	3 200	5 700	2	44731041	FR 16550/25,4 A 40 HD	-

Suite voir page suivante

D [mm]	T [mm]	H [mm]	Abrasif	Granulo-métrie	tr/min opt.	tr/min max.		Réf. article	Désignation	Prix/ pièce EUR
165	50	25,4	A	60	3 200	5 700	2	44731061	FR 16550/25,4 A 60 HD	-
				80	3 200	5 700	2	44731081	FR 16550/25,4 A 80 HD	-
				120	3 200	5 700	2	44731121	FR 16550/25,4 A 120 HD	-
				150	3 200	5 700	2	44731151	FR 16550/25,4 A 150	-
				240	3 200	5 700	2	44731241	FR 16550/25,4 A 240	-
				320	3 200	5 700	2	44731321	FR 16550/25,4 A 320	-
200	30	44	A	60	2 600	4 700	2	44736061	FR 20030/44,0 A 60	-
				80	2 600	4 700	2	44736081	FR 20030/44,0 A 80	-
				120	2 600	4 700	2	44736121	FR 20030/44,0 A 120	-
				240	2 600	4 700	2	44736241	FR 20030/44,0 A 240	-
	50	44	A	60	2 600	4 700	2	44738061	FR 20050/44,0 A 60	-
				80	2 600	4 700	2	44738081	FR 20050/44,0 A 80	-
				120	2 600	4 700	2	44738121	FR 20050/44,0 A 120	-
				150	2 600	4 700	2	44738151	FR 20050/44,0 A 150	-
				240	2 600	4 700	2	44738241	FR 20050/44,0 A 240	-
				320	2 600	4 700	2	44738321	FR 20050/44,0 A 320	-
250	50	44	A	60	2 100	3 800	1	44742061	FR 25050/44,0 A 60	-
				80	2 100	3 800	1	44742081	FR 25050/44,0 A 80	-
				120	2 100	3 800	1	44742121	FR 25050/44,0 A 120	-
				150	2 100	3 800	1	44742151	FR 25050/44,0 A 150	-
				240	2 100	3 800	1	44742241	FR 25050/44,0 A 240	-
				320	2 100	3 800	1	44742321	FR 25050/44,0 A 320	-

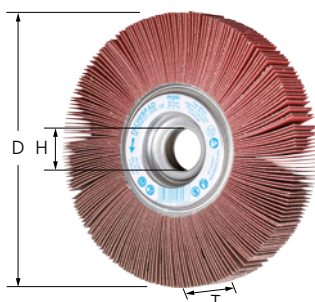

Version grain céramique CO-COOL

Les lamelles d'abrasif sur support sont appliquées en éventail radialement autour de l'axe. Performance maximale constante et meulage agressif grâce à un grain céramique à auto-affûtage. Les agents abrasifs actifs améliorent l'enlèvement de matière, évitent l'encrassement et permettent un ponçage sans échauffement.

Caractéristiques :

- Adaptation optimale au contour grâce à une flexibilité élevée. Utilisation frontale très proche des arêtes et dans les angles grâce au système de serrage spécial.
- Enlèvement de matière important et constant sur toute la durée de vie, étant donné que l'abrasif est libéré en continu.
- Le porte-outil approprié doit être commandé séparément.

D [mm]	T [mm]	H [mm]	Abrasif	Granulo-métrie	tr/min opt.	tr/min max.		Réf. article	Désignation	Prix/ pièce EUR
150	30	25,4	CO-COOL	40	3 500	6 300	2	44725204	FR 15030/25,4 CO-COOL 40	-
				60	3 500	6 300	2	44725206	FR 15030/25,4 CO-COOL 60	-
				80	3 500	6 300	2	44725208	FR 15030/25,4 CO-COOL 80	-
				120	3 500	6 300	2	44725212	FR 15030/25,4 CO-COOL 120	-
	50	25,4	CO-COOL	40	3 500	6 300	2	44727204	FR 15050/25,4 CO-COOL 40	-
				60	3 500	6 300	2	44727206	FR 15050/25,4 CO-COOL 60	-
				80	3 500	6 300	2	44727208	FR 15050/25,4 CO-COOL 80	-
				120	3 500	6 300	2	44727212	FR 15050/25,4 CO-COOL 120	-
165	30	25,4	CO-COOL	40	3 200	5 700	2	44733204	FR 16530/25,4 CO-COOL 40	-
				60	3 200	5 700	2	44733206	FR 16530/25,4 CO-COOL 60	-
				80	3 200	5 700	2	44733208	FR 16530/25,4 CO-COOL 80	-
				120	3 200	5 700	2	44733212	FR 16530/25,4 CO-COOL 120	-
	50	25,4	CO-COOL	40	3 200	5 700	2	44730304	FR 16550/25,4 CO-COOL 40	-
				60	3 200	5 700	2	44730306	FR 16550/25,4 CO-COOL 60	-
				80	3 200	5 700	2	44730308	FR 16550/25,4 CO-COOL 80	-
				120	3 200	5 700	2	44730312	FR 16550/25,4 CO-COOL 120	-

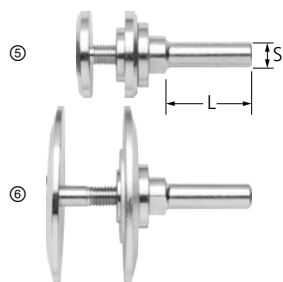

Version à flasque de serrage

Pour le serrage des roues à lamelles PFERD. Les flasques de serrage restent encastrés dans l'outil.

Caractéristiques :

- Utilisation frontale très proche des arêtes et dans les angles grâce au système de serrage spécial.

Photo	Pour ø d'outil [mm]	Convient pour ø d'alésage [mm]	S [mm]	L [mm]	Plage de serrage [mm]		Réf. article	Désignation	Prix/pièce EUR
(5)	100, 150, 165	25,4	12	40	25 – 50	1	44601225	FR/VR 12/25,4 100-165	-
(6)	200, 250	44	12	40	25 – 50	1	44601244	FR/VR 12/44,0 200-250	-

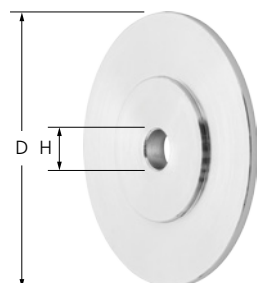

Flasques de réduction pour roues à lamelles

Pour serrer les roues à lamelles et roues abrasives POLINOX sur les broches d'entraînement. Les flasques de serrage restent encastrés dans l'outil.

Caractéristiques :

- Utilisation frontale très proche des arêtes et dans les angles grâce au système de serrage spécial.
- Ajustement par alésage aux broches d'entraînement en place.

Pour ø d'outil [mm]	D [mm]	H [mm]	H max. [mm]		Réf. article	Désignation	Prix/pièce EUR
150, 165	40	12	22,2	1	44771225	RF FR 150-165 Bo. 12-22,2	-
200, 250	83	12	40	1	44771244	RF FR 200-250 Bo. 12-40	-

Roues à lamelles pour meuleuse d'angle



Version corindon A

Les lamelles d'abrasif sur support sont appliquées en éventail radialement autour de l'axe. Pour le ponçage universel grossier à fin.

Caractéristiques :

- Montable directement sur la meuleuse d'angle sans dispositif de serrage supplémentaire (idéale pour les ateliers de montage).
- Enlèvement de matière important et constant sur toute la durée de vie, étant donné que l'abrasif est libéré en continu.
- Usinage de face possible au plus près des bords et des angles. Adaptation optimale au contour grâce à une flexibilité élevée.

D [mm]	T [mm]	Filetage	Abrasif	Granulométrie	tr/min opt.	tr/min max.		Réf. article	Désignation	Prix/pièce EUR
115	20	5/8-11	A	40	7 500	13 300	2	47802558	FR WS 11520 5/8-11 A 40	-
				60	7 500	13 300	2	47802559	FR WS 11520 5/8-11 A 60	-
				80	7 500	13 300	2	47802560	FR WS 11520 5/8-11 A 80	-
				120	7 500	13 300	2	47802561	FR WS 11520 5/8-11 A 120	-
				180	7 500	13 300	2	47802821	FR WS 11520 5/8-11 A 180	-
				240	7 500	13 300	2	47802822	FR WS 11520 5/8-11 A 240	-
				320	7 500	13 300	2	47802823	FR WS 11520 5/8-11 A 320	-
		M14	A	40	7 500	13 300	2	44781504	FR WS 11520 M14 A 40	-
				60	7 500	13 300	2	44781506	FR WS 11520 M14 A 60	-

Suite voir page suivante

D [mm]	T [mm]	Filetage	Abrasif	Granulométrie	tr/min opt.	tr/min max.		Réf. article	Désignation	Prix/pièce EUR		
115	20	M14	A	80	7 500	13 300	2	44781508	FR WS 11520 M14 A 80	-		
				120	7 500	13 300	2	44781512	FR WS 11520 M14 A 120	-		
				180	7 500	13 300	2	44781518	FR WS 11520 M14 A 180	-		
				240	7 500	13 300	2	44781524	FR WS 11520 M14 A 240	-		
				320	7 500	13 300	2	44781532	FR WS 11520 M14 A 320	-		
125	20	5/8-11	A	40	6 850	12 200	2	47802663	FR WS 12520 5/8-11 A 40	-		
				60	6 850	12 200	2	47802664	FR WS 12520 5/8-11 A 60	-		
				80	6 850	12 200	2	47802665	FR WS 12520 5/8-11 A 80	-		
				120	6 850	12 200	2	47802666	FR WS 12520 5/8-11 A 120	-		
				180	6 850	12 200	2	47802824	FR WS 12520 5/8-11 A 180	-		
				240	6 850	12 200	2	47802825	FR WS 12520 5/8-11 A 240	-		
				320	6 850	12 200	2	47802826	FR WS 12520 5/8-11 A 320	-		
				M14	A	40	6 850	12 200	2	44782504	FR WS 12520 M14 A 40	-
						60	6 850	12 200	2	44782506	FR WS 12520 M14 A 60	-
						80	6 850	12 200	2	44782508	FR WS 12520 M14 A 80	-
						120	6 850	12 200	2	44782512	FR WS 12520 M14 A 120	-
						180	6 850	12 200	2	44782518	FR WS 12520 M14 A 180	-
	240	6 850	12 200	2	44782524	FR WS 12520 M14 A 240	-					
	320	6 850	12 200	2	44782532	FR WS 12520 M14 A 320	-					

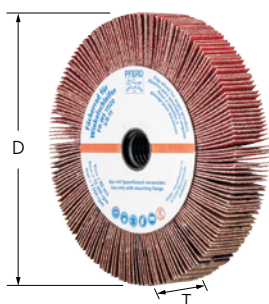

Version grain céramique CO-COOL

Les lamelles d'abrasif sur support sont appliquées en éventail radialement autour de l'axe. Performance maximale constante et meulage agressif grâce à un grain céramique à auto-affûtage. Les agents abrasifs actifs améliorent l'enlèvement de matière, évitent l'encrassement et permettent un ponçage sans échauffement.

Caractéristiques :

- Montable directement sur la meuleuse d'angle sans dispositif de serrage supplémentaire (idéale pour les ateliers de montage).
- Enlèvement de matière important et constant sur toute la durée de vie, étant donné que l'abrasif est libéré en continu.
- Usinage de face possible au plus près des bords et des angles. Adaptation optimale au contour grâce à une flexibilité élevée.

D [mm]	T [mm]	Filetage	Abrasif	Granulométrie	tr/min opt.	tr/min max.		Réf. article	Désignation	Prix/pièce EUR
115	20	5/8-11	CO-COOL	40	7 500	13 300	2	44781804	FR WS 11520 5/8-11 CO-COOL 40	-
				60	7 500	13 300	2	44781806	FR WS 11520 5/8-11 CO-COOL 60	-
				80	7 500	13 300	2	44781808	FR WS 11520 5/8-11 CO-COOL 80	-
				120	7 500	13 300	2	44781812	FR WS 11520 5/8-11 CO-COOL 120	-
	M14	CO-COOL	40	7 500	13 300	2	44781604	FR WS 11520 M14 CO-COOL 40	-	
			60	7 500	13 300	2	44781606	FR WS 11520 M14 CO-COOL 60	-	
			80	7 500	13 300	2	44781608	FR WS 11520 M14 CO-COOL 80	-	
			120	7 500	13 300	2	44781612	FR WS 11520 M14 CO-COOL 120	-	
125	20	5/8-11	CO-COOL	40	6 850	12 200	2	44782804	FR WS 12520 5/8-11 CO-COOL 40	-
				60	6 850	12 200	2	44782806	FR WS 12520 5/8-11 CO-COOL 60	-
				80	6 850	12 200	2	44782808	FR WS 12520 5/8-11 CO-COOL 80	-
				120	6 850	12 200	2	44782812	FR WS 12520 5/8-11 CO-COOL 120	-
	M14	CO-COOL	40	6 850	12 200	2	44782604	FR WS 12520 M14 CO-COOL 40	-	
			60	6 850	12 200	2	44782606	FR WS 12520 M14 CO-COOL 60	-	
			80	6 850	12 200	2	44782608	FR WS 12520 M14 CO-COOL 80	-	
			120	6 850	12 200	2	44782612	FR WS 12520 M14 CO-COOL 120	-	

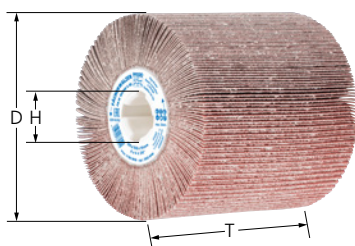

Version FR-W

Les lamelles d'abrasif sur support sont appliquées en éventail radialement autour de l'axe. Utilisable de manière universelle pour l'usinage des surfaces métalliques moyennes et grandes. Obtention de finitions de surface homogènes (effet brossé) sur de grandes surfaces et contours en utilisation manuelle.

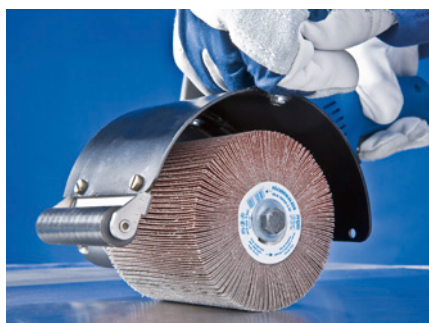

Caractéristiques :

- Convient à tous les systèmes à clavette courants. Le diamètre d'alésage de 19 mm avec quatre rainures à clavette convient à tous les entraînements pour rouleaux abrasifs courants.
- Enlèvement de matière important et constant sur toute la durée de vie, étant donné que l'abrasif est libéré en continu.
- Utilisation frontale très proche des arêtes et dans les angles grâce au système de serrage spécial. Adaptation optimale au contour grâce à une flexibilité élevée.

D [mm]	T [mm]	H [mm]	Abrasif	Granulométrie	tr/min opt.	tr/min max.		Réf. article	Désignation	Prix/pièce EUR
100	100	19	A	40	3 800	6 100	1	44783040	FR-W 100100 A 40	-
				60	3 800	6 100	1	44783060	FR-W 100100 A 60	-
				80	3 800	6 100	1	44783080	FR-W 100100 A 80	-
				120	3 800	6 100	1	44783120	FR-W 100100 A 120	-
				150	3 800	6 100	1	44783150	FR-W 100100 A 150	-
				180	3 800	6 100	1	44783180	FR-W 100100 A 180	-

Rouleaux, assortiment FR-W



Assortiment FR-W

Assortiment comprenant un entraînement pour rouleaux abrasifs électrique puissant et des outils PFERD conçus pour le nettoyage, le brossage et le ponçage très fin de grandes surfaces sur pièces en acier inoxydable (INOX).

Contenu :

Un entraînement pour rouleaux abrasifs électrique à variateur de vitesse électronique (900–3 500 tr/min), un rouleau à lamelles de granulométrie A 80 et un rouleau abrasif POLINOX PNL-W de granulométrie A 180. Trois compartiments vides permettent de ranger d'autres rouleaux de la gamme PFERD.

Caractéristiques :

- Régulation de vitesse en continu optimale pour l'utilisation de rouleaux à lamelles et POLINOX.
- Choix de modèles courants se complétant les uns les autres.

L [mm]	B [mm]	H [mm]		Réf. article	Désignation	Prix/pièce EUR
594	561	161	1	49350069	SET FR-W 100100 UWER 15/40 230 V	-

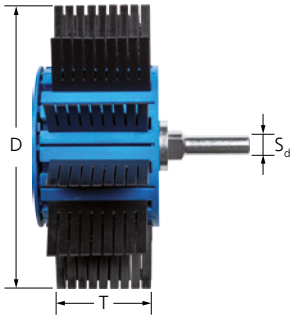

Roue abrasive PFL

La roue abrasive se compose d'un moyeu sur tige et de lamelles en caoutchouc. Des lamelles abrasives doivent être ajoutées en complément. La combinaison et l'agencement des lamelles abrasives et des lamelles en caoutchouc offrent à l'outil une très grande flexibilité.

Caractéristiques :

- Idéal pour lisser les structures de surface, le ponçage de finition des rayons, des contours, des cambrures et des grandes surfaces.
- Obtention d'une finition de surface homogène sur toute la durée de vie vu que l'abrasif est libéré en continu.
- Maniement confortable grâce à la structure particulièrement légère. Commander séparément les lamelles abrasives dans la granulométrie requise.

D [mm]	T [mm]	S _d [mm]	tr/min opt.	tr/min max.		Réf. article	Désignation	Prix/pièce EUR
170	60	12	1 500	3 500	1	42800100	PFL 17060/12	-

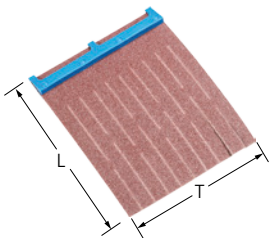

Lamelles abrasives PFL-SL

Lamelles abrasives avec corindon A adaptées à la roue abrasive POLIFLAP pour la réalisation d'effets optiques grossiers à très fins.



Caractéristiques :

- Idéal pour lisser les structures de surface, le ponçage de finition des rayons, des contours, des cambrures et des grandes surfaces.
- Maniement confortable grâce au remplacement aisé en cas d'usure.

L [mm]	T [mm]	Abrasif	Granulométrie		Réf. article	Désignation	Prix/pièce EUR
75	60	A	60	12	42800110	PFL-SL A 60	-
			80	12	42800111	PFL-SL A 80	-
			100	12	42800112	PFL-SL A 100	-
			120	12	42800113	PFL-SL A 120	-
			150	12	42800114	PFL-SL A 150	-
			180	12	42800115	PFL-SL A 180	-
			220	12	42800116	PFL-SL A 220	-
320	12	42800117	PFL-SL A 320	-			

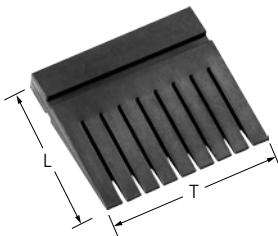

Lamelles en caoutchouc PFL-GL

Lamelles en caoutchouc adaptées à la roue abrasive POLIFLAP. Elles sont intercalées entre les lamelles abrasives pour renforcer l'effet de ponçage et la souplesse de l'outil.

Caractéristiques :

- Maniement confortable grâce au remplacement aisé en cas d'usure.
- L'unité d'emballage correspond à la garniture complète d'une roue abrasive POLIFLAP.

L [mm]	T [mm]		Réf. article	Désignation	Prix/pièce EUR
50	55	12	42800120	PFL-GL	-



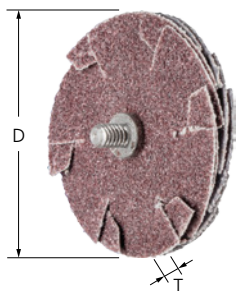

Version KS

Idéale pour le ponçage latéral. Outil spécial avec abrasif corindon A et prise à filetage central pour un ponçage latéral dans les rainures, cambrures et fentes.



Caractéristiques :

- Pour atteindre les zones difficiles d'accès grâce à la possibilité de poncer avec la face supérieure et la face inférieure.
- Rentabilité élevée grâce aux changements rapides d'outil.
- Le porte-outil approprié doit être commandé séparément.

D [mm]	T [mm]	Abrasif	Granulométrie	Nombre de couches	tr/min opt.	tr/min max.	Porte-outils adaptés		Réf. article	Désignation	Prix/pièce EUR
30	5	A	80	4	6 500	12 000	BO KS 30	20	42863408	KS 30-4 A 80	-
50	5	A	80	4	4 000	8 000	BO KS 50	20	42865408	KS 50-4 A 80	-

4

Porte-outil pour coussinets de ponçage BO KS

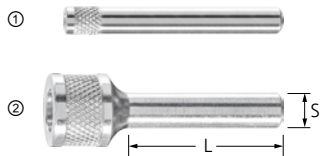

BO KS

Porte-outil adapté aux coussinets de ponçage.

Caractéristiques :

- Réduction de la durée de démontage/montage grâce au changement des coussinets de ponçage possible sans desserrer le porte-outil de la pince de serrage.

Photo	Convient pour	S [mm]	L [mm]	Filetage [mm]		Réf. article	Désignation	Prix/pièce EUR
(1)	KS 30-4 A 80	6	40	1/8 BSW	1	42700650	BO KS 30	-
(2)	KS 50-4 A 80	6	40	1/4-28 UNF	1	42700640	BO KS 50	-



Consignes de sécurité

- La vitesse circonférentielle maximale autorisée est de 20 m/s.
- Pour des raisons de sécurité, ne jamais dépasser la vitesse maximale admissible.



Porter une protection oculaire !



Porter une protection auditive !



Porter des gants !



Porter un masque antipoussière !



Respecter les recommandations de sécurité !

Diamètre d'outil adapté

Les POLISTAR peuvent être superposées en plusieurs couches. Pour une utilisation optimale de l'abrasif, les décaler les unes par rapport aux autres. Sélectionner le diamètre d'outil sur le diamètre d'alésage :

PST 20/1,6 pour ø d'alésage 7–15 mm

PST 30/1,6 pour ø d'alésage 10–20 mm

PST 40/3 pour ø d'alésage 15–25 mm

PST 50/3 pour ø d'alésage 20–40 mm

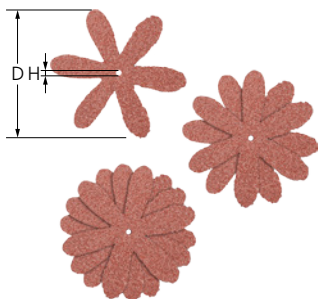

Version PST

Étoiles abrasives flexibles avec l'abrasif corindon A, conçues spécialement pour l'usinage des surfaces intérieures, p. ex. d'alésages et de tubes. Peuvent être superposées en plusieurs couches. Pour une utilisation optimale de l'abrasif, les décaler les unes par rapport aux autres.



Caractéristiques :

- Adaptation optimale au contour grâce à une flexibilité élevée.
- Usinage optimal des petits diamètres intérieurs, notamment 7–40 mm, en raison des dimensions de l'outil.
- Le porte-outil approprié doit être commandé séparément.

D [mm]	H [mm]	Abrasif	Granulométrie	tr/min opt.	tr/min max.	Porte-outils adaptés		Réf. article	Désignation	Prix/pièce EUR
20	1,6	A	60	15 000	38 000	BO 2,3/1-6, BO 3/1,6	100	42730206	PST 20/1,6 A 60	-
			80	15 000	38 000	BO 2,3/1-6, BO 3/1,6	100	42730208	PST 20/1,6 A 80	-
			120	15 000	38 000	BO 2,3/1-6, BO 3/1,6	100	42730212	PST 20/1,6 A 120	-
30	1,6	A	60	9 500	25 000	BO 2,3/1-6, BO 3/1,6	100	42730306	PST 30/1,6 A 60	-
			80	9 500	25 000	BO 2,3/1-6, BO 3/1,6	100	42730308	PST 30/1,6 A 80	-
			120	9 500	25 000	BO 2,3/1-6, BO 3/1,6	100	42730312	PST 30/1,6 A 120	-
40	3	A	60	7 200	19 000	BO 6/3 1-6	100	42730406	PST 40/3,0 A 60	-
			80	7 200	19 000	BO 6/3 1-6	100	42730408	PST 40/3,0 A 80	-
			120	7 200	19 000	BO 6/3 1-6	100	42730412	PST 40/3,0 A 120	-
50	3	A	60	5 700	15 000	BO 6/3 1-6	100	42730506	PST 50/3,0 A 60	-
			80	5 700	15 000	BO 6/3 1-6	100	42730508	PST 50/3,0 A 80	-
			120	5 700	15 000	BO 6/3 1-6	100	42730512	PST 50/3,0 A 120	-

Consignes de sécurité

- Pour des raisons de sécurité, ne jamais dépasser la vitesse maximale admissible.



Porter une protection oculaire !



Porter une protection auditive !



Porter des gants !



Porter un masque antipoussière !



Respecter les recommandations de sécurité !

Diamètre d'outil adapté

Choisir le diamètre de l'outil en fonction du diamètre intérieur du tube :

PST-T ø 50 mm pour ø intérieur de tuyau de 35 à 40 mm

PST-T ø 60 mm pour alésages de 40–45 mm

PST-T ø 70 mm pour alésages de 45–50 mm

PST-T ø 80 mm pour alésages de 50–55 mm

PST-T ø 90 mm pour alésages de 55–60 mm

PST-T ø 100 mm pour alésages de 60–65 mm

Granulométrie adaptée

Choisir la granulométrie adaptée au graissage recherché :

Granulométrie 60 = 1,0–1,3 µm R_a

Granulométrie 120 = 0,6–1,0 µm R_a

Granulométrie 180 = 0,4–0,6 µm R_a

Granulométrie 240 = 0,3–0,4 µm R_a

Granulométrie 320 = 0,2–0,3 µm R_a

Transmissions flexibles adaptées

Sélectionner les transmissions flexibles adaptées :

Pour PST-T ø 50–80 mm - 4 PST-T DIN 10/M4

Pour PST-T ø 90–100 mm - 7 PST-T DIN 10/M5

4

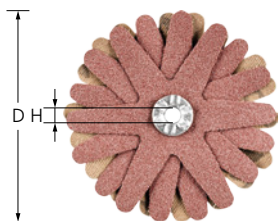

Version PST-T

Étoiles abrasives rivetées en plusieurs couches avec l'abrasif corindon A. Elles sont spécialement utilisées pour l'usinage des surfaces intérieures des tuyaux et des coudes de tuyauterie. Convient à l'usinage de surfaces intérieures.



Caractéristiques :

- Adaptation optimale au contour grâce à une flexibilité élevée.
- Usinage optimal des petits diamètres intérieurs, notamment 7–40 mm, en raison des dimensions de l'outil.

D [mm]	H [mm]	Abrasif	Granulométrie	Nombre de couches	tr/min opt.	tr/min max.	Porte-outils adaptés		Réf. article	Désignation	Prix/pièce EUR
50	4	A	60	6	3 000	7 650	BO 6/4 0-10	10	42732063	PST-T 50/4 4 A 60	-
			120	6	3 000	7 650	BO 6/4 0-10	10	42732066	PST-T 50/4 6 A 120	-
			180	6	3 000	7 650	BO 6/4 0-10	10	42732068	PST-T 50/4 6 A 180	-
			240	6	3 000	7 650	BO 6/4 0-10	10	42732069	PST-T 50/4 6 A 240	-
			320	6	3 000	7 650	BO 6/4 0-10	10	42732070	PST-T 50/4 6 A 320	-
60	4	A	60	6	2 500	6 350	BO 6/4 0-10	10	42732083	PST-T 60/4 4 A 60	-
			120	6	2 500	6 350	BO 6/4 0-10	10	42732086	PST-T 60/4 6 A 120	-
			180	6	2 500	6 350	BO 6/4 0-10	10	42732088	PST-T 60/4 6 A 180	-
			240	6	2 500	6 350	BO 6/4 0-10	10	42732089	PST-T 60/4 6 A 240	-
70	4	A	60	6	2 200	5 450	BO 6/4 0-10	10	42732103	PST-T 70/4 4 A 60	-
			120	6	2 200	5 450	BO 6/4 0-10	10	42732106	PST-T 70/4 6 A 120	-
			180	6	2 200	5 450	BO 6/4 0-10	10	42732108	PST-T 70/4 6 A 180	-
			240	6	2 200	5 450	BO 6/4 0-10	10	42732109	PST-T 70/4 6 A 240	-
80	4	A	60	6	1 900	4 750	BO 6/4 0-10	10	42732123	PST-T 80/4 4 A 60	-
			120	6	1 900	4 750	BO 6/4 0-10	10	42732126	PST-T 80/4 6 A 120	-
			180	6	1 900	4 750	BO 6/4 0-10	10	42732128	PST-T 80/4 6 A 180	-
			240	6	1 900	4 750	BO 6/4 0-10	10	42732129	PST-T 80/4 6 A 240	-
90	5	A	60	8	1 700	4 250	BO 6/5 0-10	10	42732143	PST-T 90/5 4 A 60	-
			120	8	1 700	4 250	BO 6/5 0-10	10	42732146	PST-T 90/5 8 A 120	-
			180	8	1 700	4 250	BO 6/5 0-10	10	42732148	PST-T 90/5 8 A 180	-

Suite voir page suivante



D [mm]	H [mm]	Abrasif	Granulo-métrie	Nombre de couches	tr/min opt.	tr/min max.	Porte-outils adaptés		Réf. article	Désignation	Prix/pièce EUR
90	5	A	240	8	1 700	4 250	BO 6/5 0-10	10	42732149	PST-T 90/5 8 A 240	-
			320	8	1 700	4 250	BO 6/5 0-10	10	42732150	PST-T 90/5 8 A 320	-
100	5	A	60	8	1 500	3 820	BO 6/5 0-10	10	42732163	PST-T 100/5 4 A 60	-
			120	8	1 500	3 820	BO 6/5 0-10	10	42732166	PST-T 100/5 8 A 120	-
			180	8	1 500	3 820	BO 6/5 0-10	10	42732168	PST-T 100/5 8 A 180	-
			240	8	1 500	3 820	BO 6/5 0-10	10	42732169	PST-T 100/5 8 A 240	-

Porte-outil pour POLISTAR et POLISTAR-TUBE

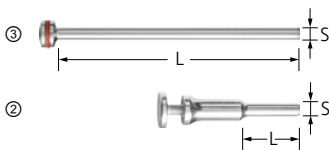

BO

Porte-outil adapté aux POLISTAR et POLISTAR-TUBE.

Caractéristiques :

- Rentabilité élevée grâce aux changements rapides d'outil.

Photo	Convient pour ø d'alésage [mm]	S [mm]	L [mm]	Plage de serrage [mm]		Réf. article	Désignation	Prix/pièce EUR
(3)	1,6	2,34	43	1 – 5	10	42460023	BO 2,3/1,6 1-5	-
		3	43	1 – 5	10	42460030	BO 3/1,6 1-5	-
(2)	3	6	40	1 – 6	1	42400003	BO 6/3 1-6	-
	4	6	25	0 – 10	1	42400004	BO 6/4 0-10	-
	5	6	25	0 – 10	1	42400005	BO 6/5 0-10	-



Consignes de sécurité



Porter une protection oculaire !



Porter un masque antipoussière !



Porter une protection auditive !



Respecter les recommandations de sécurité !



Porter des gants !



Limes de ponçage souples

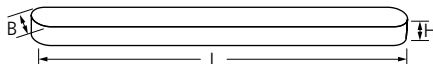

Limes de ponçage flexibles SF/SF-R

Les limes de ponçage flexibles en carbure de silicium (SiC) conviennent très bien à l'usinage des pièces présentant de multiples contours, des zones difficilement accessibles et des fentes étroites. Elles sont idéales pour la construction de motopropulseurs et de turbines ainsi que la fabrication d'outils et de moules.



Caractéristiques :

- Adaptation optimale au contour grâce à une flexibilité élevée.
- Réalisation progressive de différentes finitions de surface, du grain grossier au grain très fin.

L [mm]	B [mm]	H [mm]	Abrasif	Granulo-métrie		Réf. article	Désignation	Prix/pièce EUR
SF-R – avec rayon								
147	15	5	SiC	80	10	40110020	SF-R 147-15-5 SiC 80	-
				100	10	40110021	SF-R 147-15-5 SiC 100	-
				120	10	40110022	SF-R 147-15-5 SiC 120	-
				180	10	40110023	SF-R 147-15-5 SiC 180	-
				240	10	40110024	SF-R 147-15-5 SiC 240	-
				320	10	40110025	SF-R 147-15-5 SiC 320	-
				1000	10	40110026	SF-R 147-15-5 SiC 1000	-
180	19	5	SiC	80	10	40110001	SF-R 180-19-5 SiC 80	-
				100	10	40110002	SF-R 180-19-5 SiC 100	-
				120	10	40110003	SF-R 180-19-5 SiC 120	-
				180	10	40110004	SF-R 180-19-5 SiC 180	-
				240	10	40110005	SF-R 180-19-5 SiC 240	-
				320	10	40110006	SF-R 180-19-5 SiC 320	-
				1000	10	40110007	SF-R 180-19-5 SiC 1000	-
SF – sans rayon								
180	28	5	SiC	80	10	40110040	SF 180-28-5 SiC 80	-
				100	10	40110041	SF 180-28-5 SiC 100	-
				120	10	40110042	SF 180-28-5 SiC 120	-
				180	10	40110043	SF 180-28-5 SiC 180	-
				240	10	40110044	SF 180-28-5 SiC 240	-
				320	10	40110045	SF 180-28-5 SiC 320	-
				1000	10	40110046	SF 180-28-5 SiC 1000	-

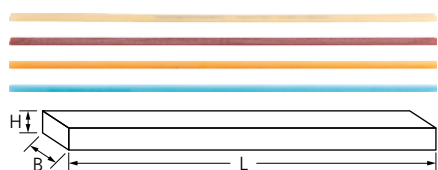

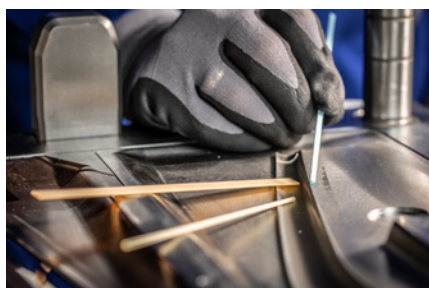

KFF

Les limes à liant vitrifié se composent de fibres céramiques d'excellente qualité insérées et orientées dans un liant spécial à base de résine synthétique. Pour l'usinage de surfaces, d'endroits difficilement accessibles et de géométries complexes dans la fabrication d'outils et de moules.



Caractéristiques :

- Rentabilité élevée grâce à une durée de vie et une performance abrasive élevées.
- Pour un enlèvement de matière maximal, tenir la lime à 45°. Utilisable avec les appareils à limer manuels figurant dans le catalogue 9.

H [mm]	B [mm]	L [mm]	Abrasif	Granulo-métrie		Réf. article	Désignation	Prix/pièce EUR
Plate 								
0,5	4	150	A	180	1	40100018	KFF 0,5 x 4 x 150 A 180	-
				280	1	40100028	KFF 0,5 x 4 x 150 A 280	-
				400	1	40100040	KFF 0,5 x 4 x 150 A 400	-
				700	1	40100070	KFF 0,5 x 4 x 150 A 700	-
	6	150	A	180	1	40100318	KFF 0,5 x 6 x 150 A 180	-
				280	1	40100328	KFF 0,5 x 6 x 150 A 280	-
				400	1	40100340	KFF 0,5 x 6 x 150 A 400	-
				700	1	40100370	KFF 0,5 x 6 x 150 A 700	-
1	4	150	A	180	1	40100118	KFF 1,0 x 4 x 150 A 180	-
				280	1	40100128	KFF 1,0 x 4 x 150 A 280	-
				400	1	40100140	KFF 1,0 x 4 x 150 A 400	-
				700	1	40100170	KFF 1,0 x 4 x 150 A 700	-
	6	150	A	180	1	40100418	KFF 1,0 x 6 x 150 A 180	-
				280	1	40100428	KFF 1,0 x 6 x 150 A 280	-
				400	1	40100440	KFF 1,0 x 6 x 150 A 400	-
				700	1	40100470	KFF 1,0 x 6 x 150 A 700	-
	10	150	A	180	1	40100618	KFF 1,0 x 10 x 150 A 180	-
				280	1	40100628	KFF 1,0 x 10 x 150 A 280	-
				400	1	40100640	KFF 1,0 x 10 x 150 A 400	-
				700	1	40100670	KFF 1,0 x 10 x 150 A 700	-
2	4	150	A	180	1	40100218	KFF 2,0 x 4 x 150 A 180	-
				280	1	40100228	KFF 2,0 x 4 x 150 A 280	-
				400	1	40100240	KFF 2,0 x 4 x 150 A 400	-
				700	1	40100270	KFF 2,0 x 4 x 150 A 700	-
	6	150	A	180	1	40100518	KFF 2,0 x 6 x 150 A 180	-
				280	1	40100528	KFF 2,0 x 6 x 150 A 280	-
				400	1	40100540	KFF 2,0 x 6 x 150 A 400	-
				700	1	40100570	KFF 2,0 x 6 x 150 A 700	-
Ronde 								
2,35	-	150	A	180	1	40100802	KFF RD 2,35 x 150 A 180	-
				280	1	40100804	KFF RD 2,35 x 150 A 280	-
				400	1	40100806	KFF RD 2,35 x 150 A 400	-
				700	1	40100808	KFF RD 2,35 x 150 A 700	-
3	-	150	A	180	1	40100822	KFF RD 3 x 150 A 180	-
				280	1	40100824	KFF RD 3 x 150 A 280	-
				400	1	40100826	KFF RD 3 x 150 A 400	-
				700	1	40100828	KFF RD 3 x 150 A 700	-



Suite voir page suivante



Limes de ponçage

Limes à liant vitrifié



H [mm]	B [mm]	L [mm]	Abrasif	Granulo- métrie		Réf. article	Désignation	Prix/pièce EUR
								
3	3	150	A	180	1	40100922	KFF DKT 3 x 3 x 3 x 150 A 180	-
				280	1	40100924	KFF DKT 3 x 3 x 3 x 150 A 280	-
				400	1	40100926	KFF DKT 3 x 3 x 3 x 150 A 400	-
				700	1	40100928	KFF DKT 3 x 3 x 3 x 150 A 700	-

4



Non-tissé abrasif

Les non-tissés abrasifs se composent des éléments suivants :

- ① grain abrasif,
- ② fibres de polyamide et
- ③ résines synthétiques.

Les fibres non tissées sont imprégnées de résine et garnies de grains abrasifs. La répartition homogène des grains abrasifs dans l'enchevêtrement de fibres garantit une libération continue de nouveaux grains tranchants pendant l'usinage.

Grâce à leur liaison très lâche, ces fibres sont souples et rendent le non-tissé très élastique. Flexible, il frotte contre la surface pour y créer un effet spécial. Les autres abrasifs ne permettent pas d'obtenir cet effet satiné unique.

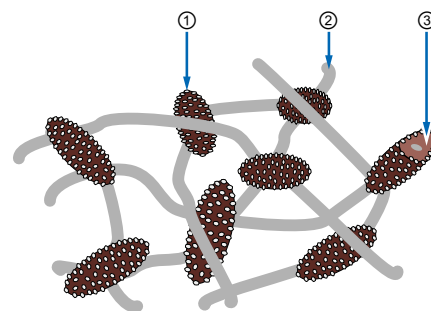

Granulométries

Pour le non-tissé abrasif, la désignation suit le schéma suivant :

PFERD	Granulométrie [Mesh]
très grossière	50–80
grossière	80–100
moyenne	100–180
fine	180–220
Très fine	220–400

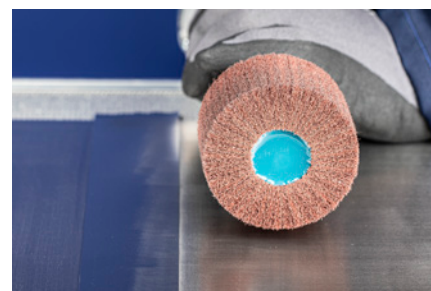

Abrasif

Bien que le non-tissé abrasif soit complètement différent dans sa structure des abrasifs appliqués, ces deux groupes d'outils font appel aux mêmes substances abrasives.

Oxyde d'aluminium (Al₂O₃)

L'oxyde d'aluminium (Al₂O₃) est très résistant, sa durée de vie est extrême et son agressivité sur l'acier trempé est considérable. L'effet obtenu en surface se distingue par sa brillance exceptionnelle. Sur l'aluminium, il permet d'éviter les colorations.

Carbure de silicium (SiC)

Le carbure de silicium (SiC) est encore plus dur et plus tranchant. Il permet d'obtenir très vite une surface fine, légèrement et durablement mate sur de nombreux matériaux.

Consignes de sécurité

- Pour des raisons de sécurité, ne jamais dépasser la vitesse maximale admissible.
- Utiliser les **roues abrasives compactes POLINOX PNER** à la vitesse de coupe recommandée comprise entre 15 et 35 m/s.
- Utiliser les **roues abrasives compactes POLINOX PNK** à la vitesse de coupe recommandée de 20 m/s. La structure en bobine de l'outil fait qu'il faut impérativement respecter le sens de rotation indiqué. Le non-respect du sens de rotation entraîne la destruction de l'outil et comporte un risque d'accident important.
- Utiliser les **meules sur tige, étoiles et roues abrasives POLINOX** à la vitesse de coupe recommandée comprise entre 10 et 20 m/s.
- Utiliser les **outils POLICLEAN** à la vitesse de coupe recommandée comprise entre 15 et 20 m/s.



Porter une protection oculaire !



Porter une protection auditive !



Porter des gants !



Porter un masque antipoussière !



Respecter les recommandations de sécurité !



Versions et degrés de dureté disponibles

**PNER**

Différentes combinaisons densité-fibres-grain sont réunies dans un liant approprié pour couvrir un large spectre d'usinages de surfaces, depuis un ponçage relativement grossier jusqu'au prépolissage et au polissage.

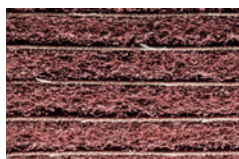
**PNZ**

Le non-tissé abrasif est disposé radialement, à la manière d'une roue à lamelles, une toile abrasive étant intercalée entre chaque lamelle. Cet agencement permet d'obtenir un enlèvement de matière accru pour une finition de surface plus rugueuse.

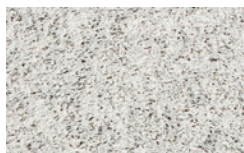
**PNK**

Le non-tissé abrasif est enroulé autour d'un noyau et moussé. Différentes combinaisons moussage-fibres-grain sont réunies dans un liant approprié pour optimiser la réponse des outils à diverses applications. Les applications possibles s'étendent de la finition en ébavurage jusqu'au prépolissage.

**PNG**

Le non-tissé abrasif est composé de plusieurs bandes de non-tissé abrasif pliées en accordéon autour d'un noyau. L'ondulation du non-tissé abrasif permet d'obtenir une finition brossée sans traces d'amorce sur les surfaces.

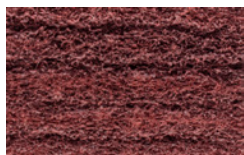
**PNL**

Le non-tissé abrasif est disposé radialement, à la manière d'une roue à lamelles. Les lamelles sont très resserrées pour allonger la durée de vie de l'outil. L'outil est utilisé principalement pour l'usinage des surfaces.

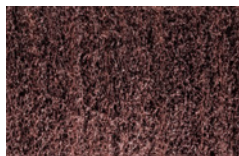
**PNR**

Le non-tissé abrasif est empilé en rondelles superposées (axial). Comme les différentes couches de rondelles en non-tissé ne sont pas liées, l'outil s'adapte parfaitement aux contours, par exemple pour l'usinage des profilés et des tubes.

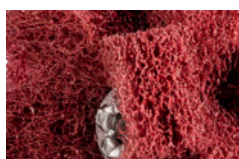
**PNST**

Le non-tissé abrasif est empilé en étoiles superposées et reliées au centre. Il a été spécialement développé pour les zones difficiles d'accès telles que les cavités et les alésages.



Versions disponibles



Souple

Version souple d'une polyvalence exceptionnelle. Garantissant simultanément une grande résistance, un rendement élevé d'enlèvement de matière et une finition de surface extrêmement fine. Parfaitement adaptée au traitement des contours.



Mi-tendre

Version mi-tendre avec robustesse élevée au niveau des bords et durée de vie accrue pour les applications de polissage et surfaçage difficiles. Adaptée au traitement des contours.



Mi-dure

Version mi-dure avec robustesse élevée au niveau des bords et durée de vie accrue pour les applications d'ébavurage et de nettoyage difficiles.



Dure

Version dure au rendement d'enlèvement de matière très élevé, robustesse au niveau des arêtes et durée de vie élevée pour les applications d'ébavurage et de polissage difficiles.



Tableau comparatif

Exécution	PFERD PNER		3M	Norme abrasifs	Norton	BIBIELLE	
	Code couleur	Abrasif					Grain
Tendre	W	SiC	fine	EXL 2S fin	532	UW1-2SF ou Nex-2SF	BUH 2SF
		A	grossière	EXL 2A moyen	521	UW1-2AM ou Nex-2AM	BUH 2AM
Mi-tendre	MW	SiC	fine	EXL 4S fin ou SST 3S fin	632	UW1-4SF	BUH 3SF
		A	fine	EXL 4A fin ou SST 3A fin	631	UW1-4AF	-
Mi-dure	MH	A	fine	Cut & polish 5A fin ou SST 5A fin	731	UW1-6AF ou Nex-6AF	-
Dure	H	A	fine	Cut & polish 7A moyen ou 9A moyen	821	UW1-8AM ou Nex-8AM	BUH 6AM
		A	grossière	Cut & polish 7A grossier ou 9A grossier	811	UW1-8AC ou Nex-8AC	BUH 8AC



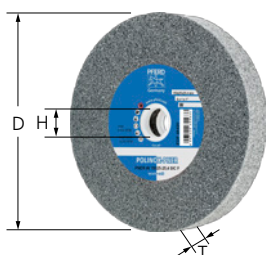

Version PNER pour meuleuses droites, machines à transmission flexible et tourets à meuler

Se compose de plusieurs couches de non-tissé fortement comprimées et liées par un mélange spécial de grains et de résine. Convient particulièrement bien à l'usinage des métaux doux, des aciers alliés et fortement alliés et des alliages de titane.

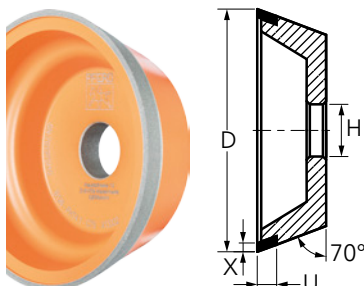

Caractéristiques :

- Rentabilité élevée grâce à une durée de vie et une performance abrasive élevées.
- Obtention d'une excellente finition de surface et adaptation optimale au contour, car profilable. Idéale pour le nettoyage, l'ébavurage, l'égalisation et le polissage.

D [mm]	T [mm]	H [mm]	Granulométrie	Exécution	Abrasif	tr/min opt.	tr/min max.	Porte-outils adaptés		Réf. article	Désignation	Prix/pièce EUR	
Version pour meuleuses droites, transmissions flexibles et tourets à meuler													
25	25	6	grossière	H	A	19 000	30 500	BO PNER 25 S6	10	44691001	PNER-H 2525-6 A G	-	
			fine	MH	A	19 000	30 500	BO PNER 25 S6	10	44691202	PNER-MH 2525-6 A F	-	
				H	A	19 000	30 500	BO PNER 25 S6	10	44691002	PNER-H 2525-6 A F	-	
50	3	6	fine	H	A	9 500	15 300	BO 6/6 3-10	10	44691005	PNER-H 5003-6 A F	-	
			grossière	MH	A	9 500	15 300	BO 6/6 3-10	10	47700208	PNER-MH 5003-6 A G	-	
75	3	6	grossière	W	A	6 400	10 200	BO 6/6 3-10	10	47803085	PNER-W 7503-6 A G	-	
			fine	W	SiC	6 400	10 200	BO 6/6 3-10	10	47803086	PNER-W 7503-6 SiC F	-	
				MW	SiC	6 400	10 200	BO 6/6 3-10	10	47803087	PNER-MW 7503-6 SiC F	-	
				MH	A	6 400	10 200	BO 6/6 3-10	10	47803088	PNER-MH 7503-6 A F	-	
			grossière	MH	A	6 400	10 200	BO 6/6 3-10	10	47700209	PNER-MH 7503-6 A G	-	
				H	A	6 400	10 200	BO 6/6 3-10	10	47803089	PNER-H 7503-6 A G	-	
		fine	H	A	6 400	10 200	BO 6/6 3-10	10	44691010	PNER-H 7503-6 A F	-		
		6	6	grossière	W	A	6 400	10 200	BO 6/6 3-10	5	44691621	PNER-W 7506-6 A G	-
	fine			W	SiC	6 400	10 200	BO 6/6 3-10	5	44691627	PNER-W 7506-6 SiC F	-	
				MW	A	6 400	10 200	BO 6/6 3-10	5	44691422	PNER-MW 7506-6 A F	-	
					SiC	6 400	10 200	BO 6/6 3-10	5	44691427	PNER-MW 7506-6 SiC F	-	
				MH	A	6 400	10 200	BO 6/6 3-10	5	44691222	PNER-MH 7506-6 A F	-	
	H			A	6 400	10 200	BO 6/6 3-10	5	44691021	PNER-H 7506-6 A G	-		
	13	6	grossière	W	A	6 400	10 200	BO 6/6 3-10	5	44691641	PNER-W 7513-6 A G	-	
fine			W	SiC	6 400	10 200	BO 6/6 3-10	5	44691647	PNER-W 7513-6 SiC F	-		
			MW	A	6 400	10 200	BO 6/6 3-10	5	44691442	PNER-MW 7513-6 A F	-		
				SiC	6 400	10 200	BO 6/6 3-10	5	44691447	PNER-MW 7513-6 SiC F	-		
			MH	A	6 400	10 200	BO 6/6 3-10	5	44691242	PNER-MH 7513-6 A F	-		
			H	A	6 400	10 200	BO 6/6 3-10	5	44691041	PNER-H 7513-6 A G	-		
150	25	25,4	fine	W	SiC	3 200	5 100	BO 12/20	1	44691667	PNER-W 15025-25,4 SiC F	-	
				MW	A	3 200	5 100	BO 12/20	1	44691462	PNER-MW 15025-25,4 A F	-	
					SiC	3 200	5 100	BO 12/20	1	44691467	PNER-MW 15025-25,4 SiC F	-	
				MH	A	3 200	5 100	BO 12/20	1	44691262	PNER-MH 15025-25,4 A F	-	
			grossière	H	A	3 200	5 100	BO 12/20	1	44691061	PNER-H 15025-25,4 A G	-	

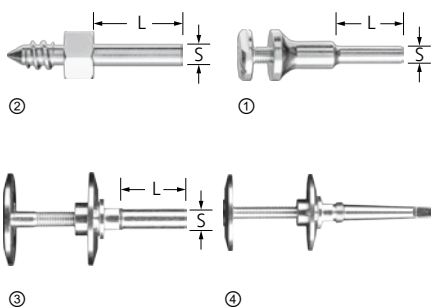

Porte-outil BO

Porte-outil adapté aux roues abrasives compactes POLINOX.

Caractéristiques :

- Rentabilité élevée grâce aux changements rapides d'outil.

Photo	Convient pour \varnothing d'alésage [mm]	S [mm]	L [mm]	Plage de serrage [mm]		Réf. article	Désignation	Prix/pièce EUR
(2)	6	6	25	-	1	42700256	BO PNER 25 S6	-
(1)	6	6	25	3 – 10	1	42400006	BO 6/6 3-10	-
(3)	20 mm	12	35	10 – 50	1	42400012	BO 12/20 10-50	-
(4)	20 mm	-	-	10 – 50	1	42400062	BO MK 1/20 10-50	-

Roues abrasives compactes POLINOX PNER

Version PNER pour meuleuses d'angle à variateur de vitesse et meuleuses pour soudures d'angle

Se compose de plusieurs couches de non-tissé fortement comprimées et liées par un mélange spécial de grains et de résine. Convient particulièrement à l'usinage des soudures d'angle et des fentes ou renforcements difficiles d'accès.

Caractéristiques :

- Rentabilité élevée grâce à une durée de vie et une performance abrasive élevées.
- Obtention d'une excellente finition de surface. Adaptation optimale au contour, car profilable.
- Idéale pour le nettoyage, l'ébavurage, l'égalisation et le polissage.



D [mm]	T [mm]	H [mm]	Granulométrie	Exécution	Abrasif	tr/min opt.	tr/min max.		Réf. article	Désignation	Prix/pièce EUR
Version pour meuleuses d'angle et meuleuses pour soudures d'angle											
125	6	22,23	fine	MW (mi-tendre)	A	4 500	6 100	5	44691453	PNER-MW 12506-22,2 A F	-
					SiC	4 500	6 100	5	44691452	PNER-MW 12506-22,2 SiC F	-
				MH (mi-dur)	A	4 500	6 100	5	44691252	PNER-MH 12506-22,2 A F	-
			grossière	mi-dure	A	4 500	6 100	5	47700211	PNER-MH 12506-22,2 A G	-
				H (dure)	A	4 500	6 100	5	44691053	PNER-H 12506-22,2 A G	-
				H (dure)	A	4 500	6 100	5	44691052	PNER-H 12506-22,2 A F	-
150	3	25,4	fine	MW (mi-tendre)	SiC	3 800	5 100	5	44691628	PNER-MW 15003-25,4 SiC F	-
					SiC	3 800	5 100	5	44691629	PNER-MH 15003-25,4 SiC F	-
				MH (mi-dur)	A	3 800	5 100	5	47700210	PNER-MH 15003-25,4 A G	-
			grossière	fine	A	3 800	5 100	5	44691630	PNER-H 15003-25,4 A F	-
				W (tendre)	SiC	3 800	5 100	5	44691631	PNER-W 15006-25,4 SiC F	-
				MW (mi-tendre)	SiC	3 800	5 100	5	44691632	PNER-MW 15006-25,4 SiC F	-
	6	25,4	fine	MH (mi-dur)	A	3 800	5 100	5	47700212	PNER-MH 15006-25,4 A G	-
				fine	A	3 800	5 100	5	44691633	PNER-H 15006-25,4 A F	-
				W (tendre)	SiC	3 800	5 100	5	47802723	PNER-W 15013-12,7 SiC F	-
			grossière	MW (mi-tendre)	SiC	3 800	5 100	5	47700200	PNER-MW 15013-12,7 SiC F	-
				MH (mi-dur)	SiC	3 800	5 100	5	47700201	PNER-MH 15013-12,7 SiC F	-
				MH (mi-dur)	SiC	3 800	5 100	5	47700201	PNER-MH 15013-12,7 SiC F	-

Outils en non-tissé

Disques abrasifs compacts POLINOX PNER



Disques PNER pour meuleuses d'angle à variateur de vitesse

Se compose de plusieurs couches de non-tissé fortement comprimées, collées sur un plateau porteur et liées par un mélange spécial de grains et de résine. Convient particulièrement bien à l'usinage des métaux doux, des aciers alliés et fortement alliés et des alliages de titane.



Caractéristiques :

- Rentabilité élevée grâce à une durée de vie et une performance abrasive élevées.
- Obtention d'une excellente finition de surface. Adaptation optimale au contour, car profilable.
- Idéale pour le nettoyage, l'ébavurage, l'égalisation et le polissage.

D [mm]	T [mm]	H [mm]	Granulo-métrie	Exécution	Abrasif	tr/min opt.	tr/min max.		Réf. article	Désignation	Prix/pièce EUR
115	13	22,23	fine	W (tendre)	SiC	6 000	10 000	5	44690732	DISC PNER-W 115-22,2 SiC F	-
				MW (mi-tendre)	SiC	6 000	10 000	5	44690722	DISC PNER-MW 115-22,2 SiC F	-
				MH (mi-dur)	SiC	6 000	10 000	5	44690712	DISC PNER-MH 115-22,2 SiC F	-
125	13	22,23	fine	W (tendre)	SiC	5 400	10 000	5	44690733	DISC PNER-W 125-22,2 SiC F	-
				MW (mi-tendre)	SiC	5 400	10 000	5	44690723	DISC PNER-MW 125-22,2 SiC F	-
				MH (mi-dur)	SiC	5 400	10 000	5	44690713	DISC PNER-MH 125-22,2 SiC F	-



Versions disponibles

- W

Souple
 Version souple avec un rendement d'enlèvement de matière très élevé au niveau des contours. Idéal pour égaliser les surfaces.
- MW

Mi-tendre
 Version mi-tendre avec souplesse et durée de vie accrues pour les applications de surfacage difficiles ainsi que les travaux d'ébavurage et de polissage faciles. Adaptée au traitement des contours.
- MH

Mi-dure
 Version mi-dure avec robustesse élevée au niveau des bords et durée de vie accrue pour les applications d'ébavurage, de surfacage et de nettoyage difficiles.

- H

Dure
 Version dure au rendement d'enlèvement de matière très élevé, robustesse au niveau des arêtes et durée de vie élevée pour les applications d'ébavurage et de polissage moyennement difficiles à difficiles.
- EH

Extradure
 Version extradure avec une robustesse élevée au niveau des bords pour les travaux d'ébavurage exigeants.



Tableau comparatif

PFERD PNK				3M	Norme abrasifs	Norton	BIBIELLE
Exécution	Code couleur	Abrasif	Grain				
Tendre	W	A	grossière	CP-WL 5AM	MF CV 5AM	MF CF 5AM	BCW-MF 5AM
Mi-tendre	MW	SiC	fine	LDW 7SF	LDW 7SF	Series 2000 7SF	BCW-DB 7SF
Mi-dure	MH	SiC	fine	EXL Deburring 8SF	Deburring 8SF	Series 1000 8SF	BCW-DB 8SF
	MH	A	grossière	EXL Deburring 8AM	GP Plus 8AM	Series 1000 8AM	BCW-DB 8AM
Dure	H	SiC	fine	Deburring 9SF	EXL Deburring 9SF	Series 1000 9SF	BCW-DB 9SF
Extra dure	EH	SiC	fine	XP-WL 10SF	GP Plus 10SF	Series 4000 9SF	BCW-DB 9SF-R

Outils en non-tissé

Roues abrasives compactes POLINOX PNK



Version PNK

Se compose de non-tissé abrasif enroulé en spirale autour d'un noyau. Convient particulièrement à l'usinage des métaux tendres, des aciers alliés et fortement alliés et des alliages de titane, p. ex. sur les pales de turbine et pour l'élimination des traces d'usinage sur les instruments chirurgicaux.



Caractéristiques :

- Rentabilité élevée grâce à une durée de vie et une performance abrasive élevées.
- Obtention d'une excellente finition de surface. Adaptation optimale au contour, car profilable.
- Idéale pour le nettoyage, l'ébavurage, l'égalisation et le polissage.

D [mm]	T [mm]	H [mm]	Granulo-métrie	Exécution	Abrasif	tr/min opt.	tr/min max.		Réf. article	Désignation	Prix/ pièce EUR
150	13	25,4	fine	MW (mi-tendre)	SiC	2 500	5 100	1	47802637	PNK-MW 15013-25,4 SiC F	-
				MH (mi-dur)	SiC	2 500	5 100	1	47802639	PNK-MH 15013-25,4 SiC F	-
			grossière	MH (mi-dur)	A	2 500	5 100	1	47802638	PNK-MH 15013-25,4 A G	-
				fine	H (dure)	SiC	2 500	5 100	1	47802640	PNK-H 15013-25,4 SiC F
			EH (extradur)	SiC	2 500	5 100	1	47803030	PNK-EH 15013-25,4 SiC F	-	
				25	25,4	grossière	W (tendre)	A	2 500	5 100	1
	fine	MW (mi-tendre)	SiC				2 500	5 100	1	47802641	PNK-MW 15025-25,4 SiC F
	grossière	MH (mi-dur)	SiC			2 500	5 100	1	47802643	PNK-MH 15025-25,4 SiC F	-
		fine	MH (mi-dur)			A	2 500	5 100	1	47802642	PNK-MH 15025-25,4 A G
	EH (extradur)	H (dure)	SiC			2 500	5 100	1	47802644	PNK-H 15025-25,4 SiC F	-
		SiC	2 500			5 100	1	47803031	PNK-EH 15025-25,4 SiC F	-	
	200	13	76,2	fine	MW (mi-tendre)	SiC	1 900	3 850	1	47802645	PNK-MW 20013-76,2 SiC F
MH (mi-dur)					SiC	1 900	3 850	1	47802647	PNK-MH 20013-76,2 SiC F	-
grossière				MH (mi-dur)	A	1 900	3 850	1	47802646	PNK-MH 20013-76,2 A G	-
				fine	H (dure)	SiC	1 900	3 850	1	47802648	PNK-H 20013-76,2 SiC F
EH (extradur)				SiC	1 900	3 850	1	47802882	PNK-EH 20013-76,2 SiC F	-	
				25	76,2	grossière	W (tendre)	A	1 900	3 850	1
fine		MW (mi-tendre)	SiC				1 900	3 850	1	47802649	PNK-MW 20025-76,2 SiC F
grossière		MH (mi-dur)	SiC			1 900	3 850	1	47802651	PNK-MH 20025-76,2 SiC F	-
		fine	MH (mi-dur)			A	1 900	3 850	1	47802650	PNK-MH 20025-76,2 A G
EH (extradur)		H (dure)	SiC			1 900	3 850	1	47802652	PNK-H 20025-76,2 SiC F	-
		SiC	1 900			3 850	1	47802881	PNK-EH 20025-76,2 SiC F	-	
50		76,2	grossière	W (tendre)	A	1 900	3 850	1	47802732	PNK W 20050-76,2 A G	-
				fine	MW (mi-tendre)	SiC	1 900	3 850	1	47802653	PNK-MW 20050-76,2 SiC F
			grossière	MH (mi-dur)	SiC	1 900	3 850	1	47802655	PNK-MH 20050-76,2 SiC F	-
				fine	MH (mi-dur)	A	1 900	3 850	1	47802654	PNK-MH 20050-76,2 A G
			EH (extradur)	H (dure)	SiC	1 900	3 850	1	47802656	PNK-H 20050-76,2 SiC F	-
				SiC	1 900	3 850	1	47802880	PNK-EH 20050-76,2 SiC F	-	

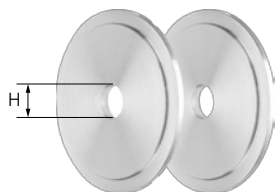

RF PNK

Pour le serrage des roues abrasives compactes POLINOX PNK de \varnothing 200 mm sur les machines stationnaires telles que les machines à touret double (tourets à meuler).

Caractéristiques :

- Précision dimensionnelle élevée.
- Alésage extensible à volonté.

Pour \varnothing d'outil [mm]	H [mm]		Réf. article	Désignation	Prix/pièce EUR
76,2	16,1	1	47601200	RF PNK 200 Bo. 16,1	-
	25,4	1	47601201	RF PNK 200 Bo. 25,4	-
	31,8	1	47601202	RF PNK 200 Bo. 31,8	-

Meules sur tige POLINOX

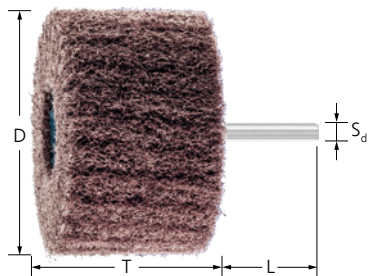

Version PNL

Le non-tissé abrasif est disposé radialement, à la manière d'une roue à lamelles. Les lamelles sont très rapprochées et offrent une durée de vie élevée. L'outil est utilisé principalement pour l'usinage des surfaces. Disponible avec le corindon A et le carbure de silicium (SiC).



Caractéristiques :

- Adaptation optimale au contour grâce à une flexibilité élevée.
- Ponçage sans échauffement et réduction de la contrainte thermique exercée sur la pièce à usiner.
- Pas d'encrassement de l'outil grâce à la structure ouverte et la grande flexibilité du non-tissé.



D [mm]	T [mm]	S _d [mm]	L [mm]	Abrasif	Granulo-métrie	tr/min opt.	tr/min max.		Réf. article	Désignation	Prix/pièce EUR
Corindon A											
30	25	6	40	A	100	10 000	20 000	10	44653100	PNL 3025/6 A 100	-
					180	10 000	20 000	10	44653180	PNL 3025/6 A 180	-
					280	10 000	20 000	10	44653280	PNL 3025/6 A 280	-
40	20	6	40	A	80	7 500	15 000	10	44698505	PNL 4020/6 A 80	-
					100	7 500	15 000	10	44654100	PNL 4020/6 A 100	-
					180	7 500	15 000	10	44654180	PNL 4020/6 A 180	-
					280	7 500	15 000	10	44654280	PNL 4020/6 A 280	-
					360	7 500	15 000	10	44698506	PNL 4020/6 A 360	-
50	30	6	40	A	80	6 000	12 000	10	44698507	PNL 5030/6 A 80	-
					100	6 000	12 000	10	44655100	PNL 5030/6 A 100	-
					180	6 000	12 000	10	44655180	PNL 5030/6 A 180	-
					280	6 000	12 000	10	44655280	PNL 5030/6 A 280	-
60	25	6	40	A	100	5 000	10 000	10	44656010	PNL 6025/6 A 100	-
					180	5 000	10 000	10	44656018	PNL 6025/6 A 180	-
					280	5 000	10 000	10	44656028	PNL 6025/6 A 280	-
	50	6	40	A	80	5 000	10 000	10	47802761	PNL 6050/6 A 80	-
					100	5 000	10 000	10	44666100	PNL 6050/6 A 100	-
					180	5 000	10 000	10	44666180	PNL 6050/6 A 180	-
					280	5 000	10 000	10	44666280	PNL 6050/6 A 280	-
					360	5 000	10 000	10	44698509	PNL 6050/6 A 360	-

Suite voir page suivante

D [mm]	T [mm]	S _d [mm]	L [mm]	Abrasif	Granulo-métrie	tr/min opt.	tr/min max.		Réf. article	Désignation	Prix/pièce EUR
80	25	6	40	A	100	4 000	7 500	10	44658010	PNL 8025/6 A 100	-
					180	4 000	7 500	10	44658018	PNL 8025/6 A 180	-
					280	4 000	7 500	10	44658028	PNL 8025/6 A 280	-
	50	6	40	A	80	4 000	7 500	10	44698510	PNL 8050/6 A 80	-
					100	4 000	7 500	10	44658100	PNL 8050/6 A 100	-
					180	4 000	7 500	10	44658180	PNL 8050/6 A 180	-
					280	4 000	7 500	10	44658280	PNL 8050/6 A 280	-
					360	4 000	7 500	10	44698511	PNL 8050/6 A 360	-

Carbure de silicium (SiC)

40	20	6	40	SiC	100	7 500	15 000	10	44640410	PNL 4020/6 SiC 100	-
					180	7 500	15 000	10	44640418	PNL 4020/6 SiC 180	-
					280	7 500	15 000	10	44640428	PNL 4020/6 SiC 280	-
50	30	6	40	SiC	100	6 000	12 000	10	44640510	PNL 5030/6 SiC 100	-
					180	6 000	12 000	10	44640518	PNL 5030/6 SiC 180	-
					280	6 000	12 000	10	44640528	PNL 5030/6 SiC 280	-
60	50	6	40	SiC	100	5 000	10 000	10	44640610	PNL 6050/6 SiC 100	-
					180	5 000	10 000	10	44640618	PNL 6050/6 SiC 180	-
					280	5 000	10 000	10	44640628	PNL 6050/6 SiC 280	-
80	50	6	40	SiC	100	4 000	7 500	10	44640810	PNL 8050/6 SiC 100	-
					180	4 000	7 500	10	44640818	PNL 8050/6 SiC 180	-
					280	4 000	7 500	10	44640828	PNL 8050/6 SiC 280	-

4

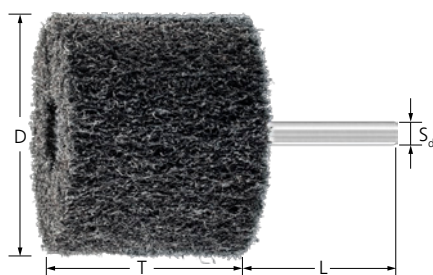

Version PNL-HP

Le non-tissé abrasif est disposé radialement, à la manière d'une roue à lamelles. Les lamelles sont très rapprochées et offrent une durée de vie extrêmement élevée. L'outil est utilisé principalement pour l'usinage des surfaces.

Caractéristiques :

- Ponçage sans échauffement et réduction de la contrainte thermique exercée sur la pièce à usiner.
- Meulage particulièrement agressif.
- Pas d'encrassement de l'outil grâce à la structure ouverte et la grande flexibilité du non-tissé.

D [mm]	T [mm]	S _d [mm]	L [mm]	Abrasif	Granulo-métrie	tr/min opt.	tr/min max.		Réf. article	Désignation	Prix/pièce EUR
Corindon A											
40	20	6	40	A	100	7 500	15 000	10	44657100	PNL-HP4020/6A100	-
					180	7 500	15 000	10	44657180	PNL-HP4020/6A180	-
50	30	6	40	A	100	6 000	12 000	10	44659100	PNL-HP5030/6A100	-
					180	6 000	12 000	10	44659180	PNL-HP5030/6A180	-
60	50	6	40	A	100	5 000	10 000	10	44661100	PNL-HP6050/6A100	-
					180	5 000	10 000	10	44661180	PNL-HP6050/6A180	-
80	50	6	40	A	100	4 000	7 500	10	44662100	PNL-HP8050/6A100	-
					180	4 000	7 500	10	44662180	PNL-HP8050/6A180	-

Carbure de silicium (SiC)

40	20	6	40	SiC	100	7 500	15 000	10	44657110	PNL-HP4020/6SiC100	-
					180	7 500	15 000	10	44657118	PNL-HP4020/6SiC180	-
50	30	6	40	SiC	100	6 000	12 000	10	44659110	PNL-HP5030/6SiC100	-
					180	6 000	12 000	10	44659118	PNL-HP5030/6SiC180	-
60	50	6	40	SiC	100	5 000	10 000	10	44661110	PNL-HP6050/6SiC100	-
					180	5 000	10 000	10	44661118	PNL-HP6050/6SiC180	-
80	50	6	40	SiC	100	4 000	7 500	10	44662110	PNL-HP8050/6SiC100	-
					180	4 000	7 500	10	44662118	PNL-HP8050/6SiC180	-



Version PNZ

Le non-tissé abrasif est disposé radialement, à la manière d'une roue à lamelles, une toile abrasive étant intercalée entre chaque lamelle. Cet agencement permet un rendement d'enlèvement de matière supérieur pour une finition de surface plus grossière. Disponible avec le corindon A et le carbure de silicium (SiC).



Caractéristiques :

- Adaptation optimale au contour grâce à une flexibilité élevée.
- Ponçage sans échauffement et réduction de la contrainte thermique exercée sur la pièce à usiner.
- Pas d'encrassement de l'outil grâce à la structure ouverte et la grande flexibilité du non-tissé.

D [mm]	T [mm]	S _d [mm]	L [mm]	Abrasif	Granulo-métrie	tr/min opt.	tr/min max.		Réf. article	Désignation	Prix/ pièce EUR
Corindon A											
30	25	6	40	A	100	10 000	20 000	10	44653080	PNZ 3025/6 A 100	-
					180	10 000	20 000	10	44653088	PNZ 3025/6 A 180	-
40	20	6	40	A	80	7 500	15 000	10	44698512	PNZ 4020/6 A 80	-
					100	7 500	15 000	10	44654080	PNZ 4020/6 A 100	-
					180	7 500	15 000	10	44654088	PNZ 4020/6 A 180	-
50	30	6	40	A	80	6 000	12 000	10	44698513	PNZ 5030/6 A 80	-
					100	6 000	12 000	10	44655080	PNZ 5030/6 A 100	-
					180	6 000	12 000	10	44655088	PNZ 5030/6 A 180	-
60	25	6	40	A	100	5 000	10 000	10	44656030	PNZ 6025/6 A 100	-
					180	5 000	10 000	10	44656038	PNZ 6025/6 A 180	-
	50	6	40	A	80	5 000	10 000	10	44698514	PNZ 6050/6 A 80	-
					100	5 000	10 000	10	44656080	PNZ 6050/6 A 100	-
80	25	6	40	A	100	4 000	7 500	10	44658030	PNZ 8025/6 A 100	-
					180	4 000	7 500	10	44658038	PNZ 8025/6 A 180	-
	50	6	40	A	80	4 000	7 500	10	44698515	PNZ 8050/6 A 80	-
					100	4 000	7 500	10	44658080	PNZ 8050/6 A 100	-
100	50	6	40	A	100	3 000	6 000	5	44690080	PNZ 10050/6 A 100	-
					180	3 000	6 000	5	44690088	PNZ 10050/6 A 180	-
Carbure de silicium (SiC)											
80	50	6	40	SiC	100	4 000	7 500	10	44640806	PNZ 8050/6 SiC 100	-
					180	4 000	7 500	10	44640808	PNZ 8050/6 SiC 180	-



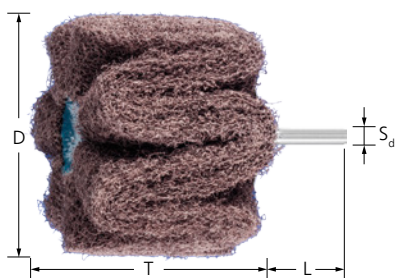

Version PNG

Se compose de plusieurs bandes de non-tissé abrasif pliées en accordéon autour d'un noyau. L'ondulation du non-tissé abrasif permet d'obtenir une finition broyée sans traces d'amorce sur les surfaces. Disponible avec le corindon A et le carbure de silicium (SiC).

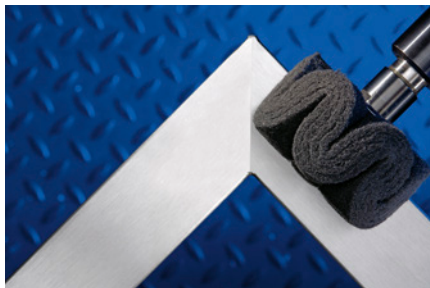

Caractéristiques :

- Adaptation optimale au contour grâce à une flexibilité élevée.
- Ponçage sans échauffement et réduction de la contrainte thermique exercée sur la pièce à usiner.
- Pas d'engrèvement de l'outil grâce à la structure ouverte et la grande flexibilité du non-tissé.

D [mm]	T [mm]	S _d [mm]	L [mm]	Abrasif	Granulo-métrie	tr/min opt.	tr/min max.		Réf. article	Désignation	Prix/pièce EUR
Corindon A											
80	50	6	40	A	100	4 000	7 500	10	44646010	PNG 8050/6 A 100	-
					180	4 000	7 500	10	44646018	PNG 8050/6 A 180	-
					280	4 000	7 500	10	44646028	PNG 8050/6 A 280	-
100	50	6	40	A	100	3 000	6 000	5	44669100	PNG 10050/6 A 100	-
					180	3 000	6 000	5	44669180	PNG 10050/6 A 180	-
					280	3 000	6 000	5	44669280	PNG 10050/6 A 280	-
Carbure de silicium (SiC)											
80	50	6	40	SiC	100	4 000	7 500	10	44640851	PNG 8050/6 SiC 100	-
					180	4 000	7 500	10	44640858	PNG 8050/6 SiC 180	-
					280	4 000	7 500	10	44640862	PNG 8050/6 SiC 280	-
100	50	6	40	SiC	100	3 000	6 000	5	44640910	PNG 10050/6 SiC 100	-
					180	3 000	6 000	5	44640918	PNG 10050/6 SiC 180	-
					280	3 000	6 000	5	44640922	PNG 10050/6 SiC 280	-

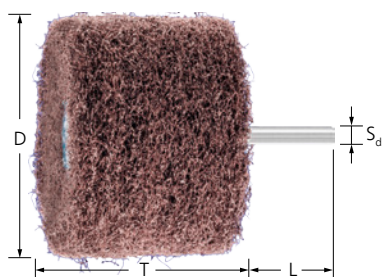

Version PNR

Le non-tissé abrasif est empilé en rondelles superposées (axialement). Comme les différentes couches de rondelles en non-tissé ne sont pas liées, l'outil s'adapte parfaitement aux contours, p. ex. pour l'usinage des profilés et des tubes. Disponible avec le corindon A.



Caractéristiques :

- Adaptation optimale au contour grâce à une flexibilité élevée.
- Ponçage sans échauffement et réduction de la contrainte thermique exercée sur la pièce à usiner.
- Pas d'engrèvement de l'outil grâce à la structure ouverte et la grande flexibilité du non-tissé.

D [mm]	T [mm]	S _d [mm]	L [mm]	Abrasif	Granulo-métrie	tr/min opt.	tr/min max.		Réf. article	Désignation	Prix/pièce EUR
ø de tige 2,35 mm											
25	15	2,35	40	A	100	7 600	12 300	10	44650131	PNR 2515/2,35 A 100	-
					180	7 600	12 300	10	44650132	PNR 2515/2,35 A 180	-
					280	7 600	12 300	10	44650133	PNR 2515/2,35 A 280	-
ø de tige 3 mm											
25	15	3	40	A	100	7 600	12 300	10	44650231	PNR 2515/3 A 100	-
					180	7 600	12 300	10	44650232	PNR 2515/3 A 180	-

Suite voir page suivante

D [mm]	T [mm]	S _d [mm]	L [mm]	Abrasif	Granulo-métrie	tr/min opt.	tr/min max.		Réf. article	Désignation	Prix/pièce EUR
25	15	3	40	A	280	7 600	12 300	10	44650233	PNR 2515/3 A 280	-
30	20	3	40	A	100	6 500	10 200	10	44650331	PNR 3020/3 A 100	-
					180	6 500	10 200	10	44650332	PNR 3020/3 A 180	-
					280	6 500	10 200	10	44650333	PNR 3020/3 A 280	-
ø de tige 6 mm											
60	50	6	40	A	100	5 000	10 000	10	44656100	PNR 6050/6 A 100	-
					180	5 000	10 000	10	44656180	PNR 6050/6 A 180	-
					280	5 000	10 000	10	44656280	PNR 6050/6 A 280	-
80	50	6	40	A	100	4 000	7 500	10	44668100	PNR 8050/6 A 100	-
					180	4 000	7 500	10	44668180	PNR 8050/6 A 180	-
					280	4 000	7 500	10	44668280	PNR 8050/6 A 280	-

Étoiles abrasives POLINOX

Version PNST

Convient au nettoyage, à l'ébavurage et au ponçage de finition des surfaces intérieures et contours. Spécialement conçu pour les zones difficiles d'accès, p. ex. alésages et renforcements. Disponible avec le corindon A.

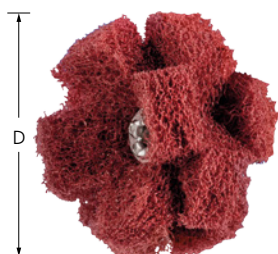

Caractéristiques :

- Adaptation optimale au contour grâce à une flexibilité élevée. Ponçage sans échauffement et réduction de la contrainte thermique exercée sur la pièce à usiner.
- Pas d'encrassement de l'outil grâce à la structure ouverte et la grande flexibilité du non-tissé.
- Le porte-outil approprié doit être commandé séparément.

D [mm]	Abrasif	Granulo-métrie	Nombre de couches	tr/min opt.	tr/min max.		Réf. article	Désignation	Prix/pièce EUR
19	A	100	2	15 000	25 100	20	44698192	PNST 19-2 A 100	-
		280	2	15 000	25 100	20	44698193	PNST 19-2 A 280	-
25	A	80	2	10 000	19 100	20	44698254	PNST 25-2 A 80	-
		100	2	10 000	19 100	20	44698252	PNST 25-2 A 100	-
		280	2	10 000	19 100	20	44698253	PNST 25-2 A 280	-
38	A	80	3	7 500	12 600	20	44698384	PNST 38-3 A 80	-
		100	3	7 500	12 600	20	44698382	PNST 38-3 A 100	-
		280	3	7 500	12 600	20	44698383	PNST 38-3 A 280	-
50	A	80	2	5 500	9 500	20	44698504	PNST 50-2 A 80	-
		100	2	5 500	9 500	20	44698502	PNST 50-2 A 100	-
		280	2	5 500	9 500	20	44698503	PNST 50-2 A 280	-





Porte-outil BO PNST

Porte-outil pour étoiles abrasives POLINOX permettant également de réaliser sans problème trous et perforations.

Caractéristiques :

- Rentabilité élevée grâce aux changements rapides d'outil.

S [mm]	L [mm]	Filetage	Longueur de serrage [mm]		Réf. article	Désignation	Prix/pièce EUR
6	75	8-32 UNC	30	1	42700675	BO PNST 6-75	-
	125	8-32 UNC	30	1	42700685	BO PNST 6-125	-

Roues abrasives POLINOX

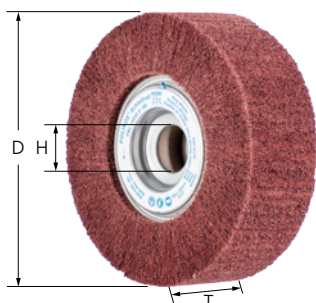

Version PNL

Le non-tissé avec l'abrasif corindon A est disposé radialement, à la manière d'une roue à lamelles. Les lamelles sont très rapprochées et offrent une durée de vie élevée. L'outil est utilisé principalement pour l'usinage de grandes surfaces.



Caractéristiques :

- Adaptation optimale au contour grâce à une flexibilité élevée. Ponçage sans échauffement et réduction de la contrainte thermique exercée sur la pièce à usiner.
- Pas d'encrassement de l'outil grâce à la structure ouverte et la grande flexibilité du non-tissé.
- Le porte-outil approprié doit être commandé séparément.

D [mm]	T [mm]	H [mm]	Abrasif	Granulo-métrie	tr/min opt.	tr/min max.	Porte-outils adaptés		Réf. article	Désignation	Prix/pièce EUR
150	50	25,4	A	100	2 000	4 000	FR/VR 12/25,4	1	44644111	PNL 15050/25,4 A 100	-
				180	2 000	4 000	FR/VR 12/25,4	1	44644119	PNL 15050/25,4 A 180	-
				280	2 000	4 000	FR/VR 12/25,4	1	44644129	PNL 15050/25,4 A 280	-
200	50	44	A	100	1 500	3 000	FR/VR 12/44,0	1	44644211	PNL 20050/44 A 100	-
				180	1 500	3 000	FR/VR 12/44,0	1	44644219	PNL 20050/44 A 180	-
				280	1 500	3 000	FR/VR 12/44,0	1	44644229	PNL 20050/44 A 280	-

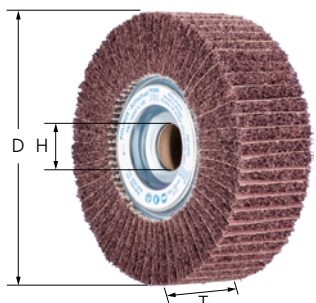

Version PNZ

Roues abrasives avec non-tissé abrasif disposé radialement, à la manière d'une roue à lamelles, avec corindon A et toile abrasive entre les lamelles. Cet agencement permet un enlèvement de matière accru pour une finition de surface plus grossière. Les roues abrasives sont utilisées principalement pour l'usinage de grandes surfaces.

Caractéristiques :

- Adaptation optimale au contour grâce à une flexibilité élevée. Ponçage sans échauffement et réduction de la contrainte thermique exercée sur la pièce à usiner.
- Pas d'encrassement de l'outil grâce à la structure ouverte et la grande flexibilité du non-tissé.
- Le porte-outil approprié doit être commandé séparément.

D [mm]	T [mm]	H [mm]	Abrasif	Granulo-métrie	tr/min opt.	tr/min max.	Porte-outils adaptés		Réf. article	Désignation	Prix/pièce EUR
150	50	25,4	A	100	2 000	4 000	FR/VR 12/25,4	1	44645111	PNZ 15050/25,4 A 100	-
				180	2 000	4 000	FR/VR 12/25,4	1	44645119	PNZ 15050/25,4 A 180	-
200	50	44	A	100	1 500	3 000	FR/VR 12/44,0	1	44645211	PNZ 20050/44 A 100	-
				180	1 500	3 000	FR/VR 12/44,0	1	44645219	PNZ 20050/44 A 180	-

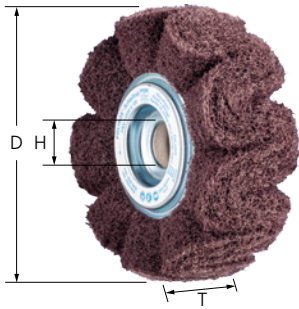

Version PNG

Se compose de plusieurs bandes de non-tissé abrasif revêtues de corindon A et pliées en accordéon autour d'un noyau. L'ondulation du non-tissé abrasif permet d'obtenir une finition brossée sans traces d'amorce sur les surfaces.

Caractéristiques :

- Adaptation optimale au contour grâce à une flexibilité élevée. Ponçage sans échauffement et réduction de la contrainte thermique exercée sur la pièce à usiner.
- Pas d'encrassement de l'outil grâce à la structure ouverte et la grande flexibilité du non-tissé.
- Le porte-outil approprié doit être commandé séparément.

D [mm]	T [mm]	H [mm]	Abrasif	Granulo-métrie	tr/min opt.	tr/min max.	Porte-outils adaptés		Réf. article	Désignation	Prix/pièce EUR
150	50	25,4	A	100	2 000	4 000	FR/VR 12/25,4	1	44646111	PNG 15050/25,4 A 100	-
				180	2 000	4 000	FR/VR 12/25,4	1	44646119	PNG 15050/25,4 A 180	-
				280	2 000	4 000	FR/VR 12/25,4	1	44646129	PNG 15050/25,4 A 280	-
200	50	44	A	100	1 500	3 000	FR/VR 12/44,0	1	44646211	PNG 20050/44 A 100	-
				180	1 500	3 000	FR/VR 12/44,0	1	44646219	PNG 20050/44 A 180	-
				280	1 500	3 000	FR/VR 12/44,0	1	44646229	PNG 20050/44 A 280	-

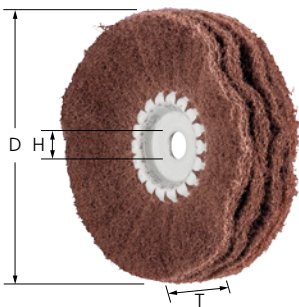

Version PNR

Se compose de plusieurs bandes de non-tissé abrasif légèrement ondulé revêtues de corindon A et disposées autour d'un noyau en métal. Excellente adaptation aux contours grâce à la disposition ouverte et à la grande flexibilité. Permet un brossage sans traces d'amorce sur les surfaces, profilés et conduits.

Caractéristiques :

- Adaptation optimale au contour grâce à une flexibilité élevée. Ponçage sans échauffement et réduction de la contrainte thermique exercée sur la pièce à usiner.
- Pas d'encrassement de l'outil grâce à la structure ouverte et la grande flexibilité du non-tissé.
- Le porte-outil approprié doit être commandé séparément.

D [mm]	T [mm]	H [mm]	Abrasif	Granulo-métrie	tr/min opt.	tr/min max.	Porte-outils adaptés		Réf. article	Désignation	Prix/pièce EUR
100	35	10	A	180	2 500	5 500	BO 8/10	1	44647118	PNR 10035/10 A 180	-
				280	2 500	5 500	BO 8/10	1	44647128	PNR 10035/10 A 280	-
150	40	20	A	180	2 000	4 000	BO 12/20, BO MK 1/20	1	44647518	PNR 15040/20 A 180	-
				280	2 000	4 000	BO 12/20, BO MK 1/20	1	44647528	PNR 15040/20 A 280	-



Outils en non-tissé

Porte-outil pour roues abrasives POLINOX

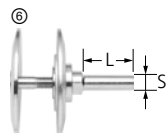
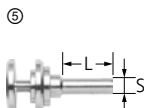
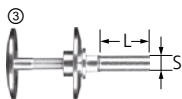
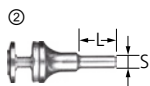

Porte-outils

Porte-outil adapté aux roues abrasives POLINOX.

Caractéristiques :

- Rentabilité élevée grâce aux changements rapides d'outil.

Photo	Convient pour ø d'alésage [mm]	S [mm]	L [mm]	Plage de serrage [mm]		Réf. article	Désignation	Prix/ pièce EUR
(2)	10	8	30	6 – 20	1	42400008	BO 8/10 6-20	-
(3)	20 mm	12	35	10 – 50	1	42400012	BO 12/20 10-50	-
(4)	20 mm	-	-	10 – 50	1	42400062	BO MK 1/20 10-50	-
(5)	25,4	12	40	25 – 50	1	44601225	FR/VR 12/25,4 100-165	-
(6)	44	12	40	25 – 50	1	44601244	FR/VR 12/44,0 200-250	-

Flasques de réduction pour roues abrasives POLINOX RF

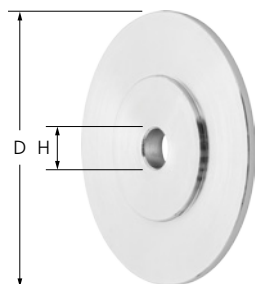

RF FR

Pour serrer les roues à lamelles et roues abrasives POLINOX sur les broches d'entraînement. Les flasques de serrage restent encastrés dans l'outil.

Caractéristiques :

- Ajustement par alésage aux broches d'entraînement en place.
- Utilisation frontale très proche des arêtes et dans les angles grâce au système de serrage spécial.

Pour ø d'outil [mm]	D [mm]	H [mm]	H max. [mm]		Réf. article	Désignation	Prix/pièce EUR
150, 165	40	12	22,2	1	44771225	RF FR 150-165 Bo. 12-22,2	-
200, 250	83	12	40	1	44771244	RF FR 200-250 Bo. 12-40	-

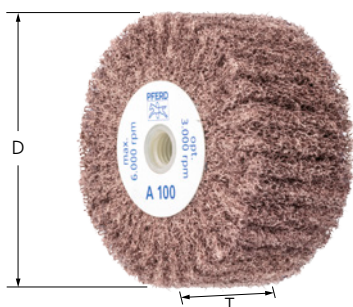

Version PNL

Le non-tissé avec l'abrasif corindon A est disposé radialement, à la manière d'une roue à lamelles. Les lamelles sont très rapprochées et offrent une durée de vie élevée. Pour le traitement de surfaces de taille moyenne.

Caractéristiques :

- Adaptation optimale au contour grâce à une flexibilité élevée. Ponçage sans échauffement et réduction de la contrainte thermique exercée sur la pièce à usiner.
- Pas d'encrassement de l'outil grâce à la structure ouverte et la grande flexibilité du non-tissé.
- Peut être montée directement sur des meuleuses d'angle et meuleuses pour soudures d'angle à variateur de vitesse sans autres moyens de serrage.

D [mm]	T [mm]	Filetage	Abrasif	Granulométrie	tr/min opt.	tr/min max.		Réf. article	Désignation	Prix/pièce EUR
100	50	5/8-11	A	100	3 000	6 000	5	44642021	PNL 10050 5/8-11 A 100	-
				180	3 000	6 000	5	44642022	PNL 10050 5/8-11 A 180	-
				280	3 000	6 000	5	44642023	PNL 10050 5/8-11 A 280	-
	M14	A	100	3 000	6 000	5	44642001	PNL 10050 M14 A 100	-	
			180	3 000	6 000	5	44642002	PNL 10050 M14 A 180	-	
			280	3 000	6 000	5	44642003	PNL 10050 M14 A 280	-	

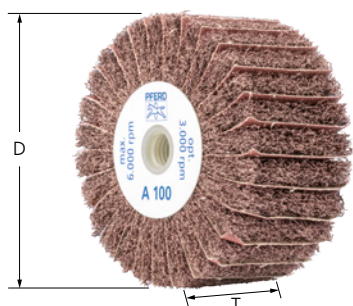

Version PNZ

Le non-tissé avec l'abrasif corindon A est disposé radialement, à la manière d'une roue à lamelles, une toile abrasive étant intercalée entre chaque lamelle. Cet agencement permet un enlèvement de matière accru pour une finition de surface plus grossière. Pour le traitement de surfaces de taille moyenne.



Caractéristiques :

- Adaptation optimale au contour grâce à une flexibilité élevée. Ponçage sans échauffement et réduction de la contrainte thermique exercée sur la pièce à usiner.
- Pas d'encrassement de l'outil grâce à la structure ouverte et la grande flexibilité du non-tissé.
- Peut être montée directement sur des meuleuses d'angle et meuleuses pour soudures d'angle à variateur de vitesse sans autres moyens de serrage.

D [mm]	T [mm]	Filetage	Abrasif	Granulométrie	tr/min opt.	tr/min max.		Réf. article	Désignation	Prix/pièce EUR
100	50	5/8-11	A	100	3 000	6 000	5	44642121	PNZ 10050 5/8-11 A 100	-
				180	3 000	6 000	5	44642122	PNZ 10050 5/8-11 A 180	-
	M14	A	100	3 000	6 000	5	44642101	PNZ 10050 M14 A 100	-	
			180	3 000	6 000	5	44642102	PNZ 10050 M14 A 180	-	



Outils en non-tissé

Roues abrasives POLINOX à filetage

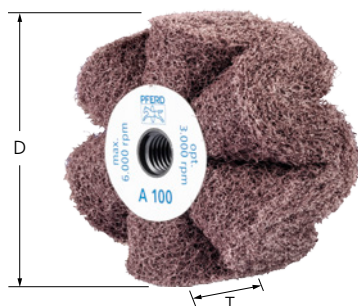

Version PNG

Se compose de plusieurs bandes de non-tissé abrasif revêtues de corindon A et pliées en accordéon autour d'un noyau. L'ondulation du non-tissé abrasif permet d'obtenir une finition broyée sans traces d'amorce sur les surfaces. Pour le traitement de surfaces de taille moyenne.



Caractéristiques :

- Adaptation optimale au contour grâce à une flexibilité élevée. Ponçage sans échauffement et réduction de la contrainte thermique exercée sur la pièce à usiner.
- Pas d'engrèvement de l'outil grâce à la structure ouverte et la grande flexibilité du non-tissé.
- Peut être montée directement sur des meuleuses d'angle et meuleuses pour soudures d'angle à variateur de vitesse sans autres moyens de serrage.

D [mm]	T [mm]	Filetage	Abrasif	Granulo-métrie	tr/min opt.	tr/min max.		Réf. article	Désignation	Prix/pièce EUR
100	50	5/8-11	A	100	3 000	6 000	5	44642221	PNG 10050 5/8-11 A 100	-
				180	3 000	6 000	5	44642222	PNG 10050 5/8-11 A 180	-
				280	3 000	6 000	5	44642223	PNG 10050 5/8-11 A 280	-
	M14	A	100	3 000	6 000	5	44642201	PNG 10050 M14 A 100	-	
			180	3 000	6 000	5	44642202	PNG 10050 M14 A 180	-	
			280	3 000	6 000	5	44642203	PNG 10050 M14 A 280	-	
125	50	5/8-11	A	100	2 300	3 800	2	44642521	PNG 12550 5/8-11 A 100	-
				180	2 300	3 800	2	44642522	PNG 12550 5/8-11 A 180	-
				280	2 300	3 800	2	44642523	PNG 12550 5/8-11 A 280	-
	M14	A	100	2 300	3 800	2	44642501	PNG 12550 M14 A 100	-	
			180	2 300	3 800	2	44642502	PNG 12550 M14 A 180	-	
			280	2 300	3 800	2	44642503	PNG 12550 M14 A 280	-	

Disques abrasifs POLINOX



Version PNL

Les lamelles en non-tissé avec l'abrasif corindon A sont collées sur un plateau-support en fibres de verre, ce qui permet une utilisation frontale des disques. Les lamelles sont très rapprochées et offrent une durée de vie élevée.

Caractéristiques :

- Adaptation optimale au contour grâce à une flexibilité élevée. Ponçage sans échauffement et réduction de la contrainte thermique exercée sur la pièce à usiner.
- Pas d'engrèvement de l'outil grâce à la structure ouverte et la grande flexibilité du non-tissé.
- Idéale pour l'usinage de grandes surfaces sur des meuleuses d'angle à variateur de vitesse.

D [mm]	T [mm]	H [mm]	Abrasif	Granulo-métrie	tr/min opt.	tr/min max.		Réf. article	Désignation	Prix/pièce EUR
115	20	22,23	A	100	2 500	5 300	5	44692258	PNL 115-22,23 A 100	-
				180	2 500	5 300	5	44692259	PNL 115-22,23 A 180	-
				280	2 500	5 300	5	44692260	PNL 115-22,23 A 280	-
125	20	22,23	A	100	2 300	3 800	5	44692261	PNL 125-22,23 A 100	-
				180	2 300	3 800	5	44692262	PNL 125-22,23 A 180	-
				280	2 300	3 800	5	44692263	PNL 125-22,23 A 280	-



Version PNZ

Les lamelles en non-tissé et toile avec l'abrasif corindon A sont collées sur un plateau-support en fibres de verre, ce qui permet une utilisation frontale des disques sur de grandes surfaces. Les lamelles sont très rapprochées et offrent une durée de vie élevée.

Caractéristiques :

- Adaptation optimale au contour grâce à une flexibilité élevée. Ponçage sans échauffement et réduction de la contrainte thermique exercée sur la pièce à usiner.
- Pas d'encrassement de l'outil grâce à la structure ouverte et la grande flexibilité du non-tissé.
- Idéale pour l'usinage de grandes surfaces sur des meuleuses d'angle à variateur de vitesse.

D [mm]	T [mm]	H [mm]	Abrasif	Granulo-métrie	tr/min opt.	tr/min max.		Réf. article	Désignation	Prix/pièce EUR
115	20	22,23	A	100	2 500	5 300	5	44692264	PNZ 115-22,23 A 100	-
				180	2 500	5 300	5	44692265	PNZ 115-22,23 A 180	-
125	20	22,23	A	100	2 300	3 800	5	44692266	PNZ 125-22,23 A 100	-
				180	2 300	3 800	5	44692267	PNZ 125-22,23 A 180	-

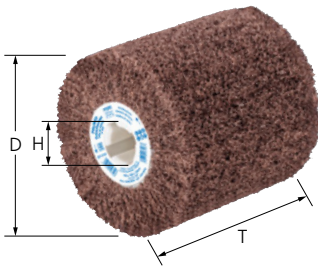

Version PNL-W

Pour l'usinage de grandes surfaces. Le non-tissé avec l'abrasif corindon A est disposé radialement, à la manière d'une roue à lamelles. Les lamelles sont très rapprochées et offrent une durée de vie élevée.



Caractéristiques :

- Longue durée de vie grâce aux lamelles très resserrées. Ponçage sans échauffement et réduction de la contrainte thermique exercée sur la pièce à usiner.
- Pas d'encrassement de l'outil grâce à la structure ouverte et la grande flexibilité du non-tissé.
- Convient à tous les systèmes à clavette courants. Le diamètre d'alésage de 19 mm avec quatre rainures à clavette convient à tous les entraînements pour rouleaux abrasifs courants.

D [mm]	T [mm]	H [mm]	Abrasif	Granulo-métrie	tr/min opt.	tr/min max.		Réf. article	Désignation	Prix/pièce EUR
100	100	19	A	80	2 500	4 800	1	47801097	PNL-W 100100 A 80	-
				100	2 500	4 800	1	44641010	PNL-W 100100 A 100	-
				180	2 500	4 800	1	44641018	PNL-W 100100 A 180	-
				280	2 500	4 800	1	44641028	PNL-W 100100 A 280	-



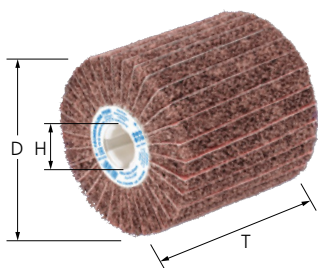

Version PNZ-W

Pour l'usinage de grandes surfaces. Le non-tissé avec l'abrasif corindon A est disposé radialement, à la manière d'une roue à lamelles. Une toile abrasive est en outre intercalée entre chaque lamelle. Cet agencement permet un rendement d'enlèvement de matière supérieur pour une finition de surface plus grossière.



Caractéristiques :

- Longue durée de vie grâce aux lamelles très resserrées. Ponçage sans échauffement et réduction de la contrainte thermique exercée sur la pièce à usiner.
- Pas d'encrassement de l'outil grâce à la structure ouverte et la grande flexibilité du non-tissé.
- Convient à tous les systèmes à clavette courants. Le diamètre d'alésage de 19 mm avec quatre rainures à clavette convient à tous les entraînements pour rouleaux abrasifs courants.

D [mm]	T [mm]	H [mm]	Abrasif	Granulo-métrie	tr/min opt.	tr/min max.		Réf. article	Désignation	Prix/pièce EUR
100	100	19	A	60	2 500	4 800	1	44641106	PNZ-W 100100 A G/60	-
				80	2 500	4 800	1	44641108	PNZ-W 100100 A M/80	-
				120	2 500	4 800	1	44641112	PNZ-W 100100 A F/120	-

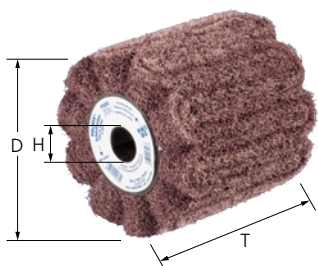

Version PNG-W

Pour l'usinage de grandes surfaces. Se compose de plusieurs bandes de non-tissé abrasif revêtues de corindon A et pliées en accordéon autour d'un noyau. L'ondulation du non-tissé abrasif permet d'obtenir une finition broyée sans traces d'amorce sur les grandes surfaces.



Caractéristiques :

- Longue durée de vie grâce aux lamelles fortement ondulées. Ponçage sans échauffement et réduction de la contrainte thermique exercée sur la pièce à usiner.
- Pas d'encrassement de l'outil grâce à la structure ouverte et la grande flexibilité du non-tissé.
- Convient à tous les systèmes à clavette courants. Le diamètre d'alésage de 19 mm avec quatre rainures à clavette convient à tous les entraînements pour rouleaux abrasifs courants.

D [mm]	T [mm]	H [mm]	Abrasif	Granulo-métrie	tr/min opt.	tr/min max.		Réf. article	Désignation	Prix/pièce EUR
100	100	19	A	100	2 500	4 800	1	44641201	PNG-W 100100 A 100	-
				180	2 500	4 800	1	44641202	PNG-W 100100 A 180	-
				280	2 500	4 800	1	44641203	PNG-W 100100 A 280	-

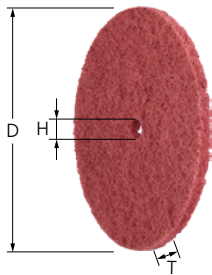

Version PVR

Les rondelles POLINOX avec l'abrasif corindon A se prêtent au meulage périphérique et à un usinage tout en souplesse des contours difficiles. Pour augmenter la largeur d'utilisation, serrer l'une sur l'autre jusqu'à trois rondelles.



Caractéristiques :

- Adaptation optimale au contour grâce à une flexibilité élevée et une très longue durée de vie. Pour atteindre les zones difficiles d'accès telles que les gorges profondes ou évidements.
- Pas d'encrassement de l'outil grâce à la structure ouverte et la grande flexibilité du non-tissé.
- Le porte-outil pour rondelles POLINOX doit être commandé séparément.

D [mm]	T [mm]	H [mm]	Abrasif	Granulométrie	tr/min max.	Porte-outils adaptés		Réf. article	Désignation	Prix/pièce EUR
50	10	6	A	100	12 250	BO 6/6 3-10	10	44693050	PVR 5010-6 A 100	-
				280	12 250	BO 6/6 3-10	10	44693051	PVR 5010-6 A 280	-
75	10	6	A	100	8 150	BO 6/6 3-10	10	44693075	PVR 7510-6 A 100	-
				280	8 150	BO 6/6 3-10	10	44693076	PVR 7510-6 A 280	-
100	10	13	A	100	6 150	PVR 6/13 1-25	10	44693101	PVR 10010-13 A 100	-
				280	6 150	PVR 6/13 1-25	10	44693102	PVR 10010-13 A 280	-
125	10	13	A	100	4 900	PVR 6/13 1-25	10	44693125	PVR 12510-13 A 100	-
				280	4 900	PVR 6/13 1-25	10	44693126	PVR 12510-13 A 280	-
150	10	13	A	100	4 100	PVR 6/13 1-25	10	44693151	PVR 15010-13 A 100	-
				280	4 100	PVR 6/13 1-25	10	44693152	PVR 15010-13 A 280	-

Porte-outil pour rondelles POLINOX

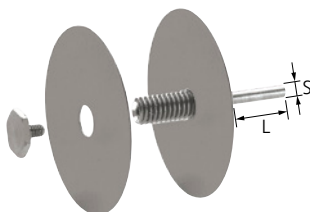

Porte-outil PVR

Porte-outils pour rondelles POLINOX.

Caractéristiques :

- Rentabilité élevée grâce aux changements rapides d'outil.
- Utiliser les disques latéraux de ø 50 et 80 mm fournis pour faire varier la flexibilité latérale.

Convient pour ø d'alésage [mm]	S [mm]	L [mm]	Plage de serrage [mm]		Réf. article	Désignation	Prix/pièce EUR
13	6	35	1 – 25	1	23600506	PVR 6/13 1-25	-





Bande de masquage ADB

La bande de masquage autocollante est utilisée pour l'usinage de finition avec des outils élastiques et souples, p. ex. des outils en non-tissé. Les effets de surface peuvent être délimités proprement les uns des autres s'ils sont adjacents.

Caractéristiques :

- La bande de masquage protège les surfaces déjà usinées ou qui ne requièrent pas de traitement.
- Grande élasticité et résistance élevée à la rupture.
- Excellente stabilité des arêtes. Veiller à ce que le mouvement de travail débute toujours au niveau de la bande de masquage et non le mouvement contraire afin d'éviter le décollement de la bande.

L [m]	T [mm]		Réf. article	Désignation	Prix/pièce EUR
25	20	1	44250130	ADB 20	-



Bande de masquage ADB INOX

La bande de masquage autocollante est utilisée pour délimiter proprement les différents effets de surface sur l'acier inoxydable lorsqu'ils sont adjacents.



Caractéristiques :

- La bande de masquage protège les surfaces déjà usinées ou qui ne requièrent pas de traitement.
- Réutilisable et très haute résistance.
- Excellente stabilité des arêtes. Veiller à ce que le mouvement de travail débute toujours au niveau de la bande de masquage et non le mouvement contraire afin d'éviter le décollement de la bande.

L [m]	T [mm]		Réf. article	Désignation	Prix/pièce EUR
3	50	1	44250140	ADB 50 INOX	-

Outils à bouchonner POLINOX

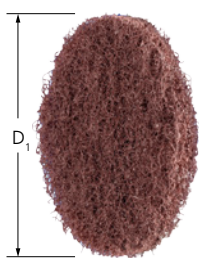

Rondelles POLINOX pour outils à bouchonner MKRK

Outils spéciaux à bouchonner les surfaces sur pratiquement tous les matériaux.

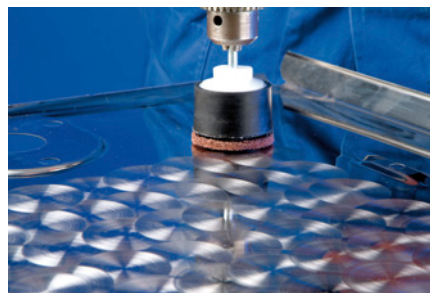

Caractéristiques :

- Adaptation optimale au contour grâce à une flexibilité élevée. Rentabilité élevée grâce à une durée de vie et une performance abrasive élevées.
- Pas d'encrassement de l'outil grâce à la structure ouverte et la grande flexibilité du non-tissé.
- L'outil à bouchonner approprié doit être commandé séparément.

D ₁ [mm]	Abrasif	Granulo-métrie	tr/min opt.	Porte-outils adaptés		Réf. article	Désignation	Prix/pièce EUR
40	A	100	600 – 1 400	MK 6/40/6	100	44637100	MKRK 40 A 100	-
		180	600 – 1 400	MK 6/40/6	100	44637180	MKRK 40 A 180	-
		280	600 – 1 400	MK 6/40/6	100	44637280	MKRK 40 A 280	-
50	A	100	600 – 1 400	MK 6/50/6	100	44638100	MKRK 50 A 100	-
		180	600 – 1 400	MK 6/50/6	100	44638180	MKRK 50 A 180	-
		280	600 – 1 400	MK 6/50/6	100	44638280	MKRK 50 A 280	-
60	A	100	600 – 1 400	MK 6/60/6	100	44639100	MKRK 60 A 100	-

Suite voir page suivante

D ₁ [mm]	Abrasif	Granulo-métrie	tr/min opt.	Porte-outils adaptés		Réf. article	Désignation	Prix/pièce EUR
60	A	180	600 – 1 400	MK 6/60/6	100	44639180	MK RK 60 A 180	-
		280	600 – 1 400	MK 6/60/6	100	44639280	MK RK 60 A 280	-

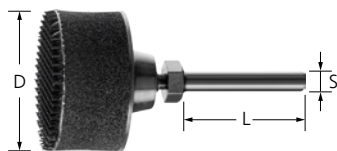

Outils à bouchonner POLINOX MK

Outil à bouchonner POLINOX pour rondelles de bouchonnage. La fermeture auto-agrippante est appliquée sur une couche intermédiaire extrêmement souple.

Caractéristiques :

- Adaptation optimale au contour grâce à une flexibilité élevée.
- Rentabilité élevée grâce à une longue durée de vie.

D [mm]	S [mm]	L [mm]	tr/min max.	Outil adapté		Réf. article	Désignation	Prix/pièce EUR
40	6	40	4 700	MK RK 40	1	44604060	MK 6/40/6	-
50	6	40	3 800	MK RK 50	1	44605060	MK 6/50/6	-
60	6	40	3 200	MK RK 60	1	44606060	MK 6/60/6	-



Disques à lamelles PVL

Disques à lamelles abrasives en corindon A pour le ponçage universel grossier à fin dans l'industrie et les métiers de l'artisanat.



Caractéristiques :

- Rentabilité élevée grâce à une durée de vie et une performance abrasive élevées.
- Obtention d'une finition de surface homogène sur toute la durée de vie vu que l'abrasif est libéré en continu.
- Adaptation optimale au contour grâce à une flexibilité élevée.

D [mm]	T [mm]	H [mm]	Abrasif	Granulo-métrie	tr/min opt.	tr/min max.		Réf. article	Désignation	Prix/pièce EUR
ø de perçage 22,23 mm										
115	18	22,23	A	100 G	5 000 – 5 800	13 300	5	44694101	PVL 115 A 100 G	-
				180 M	5 000 – 5 800	13 300	5	44694102	PVL 115 A 180 M	-
				240 F	5 000 – 5 800	13 300	5	44694103	PVL 115 A 240 F	-
125	18	22,23	A	100 G	4 600 – 5 300	12 200	5	44694111	PVL 125 A 100 G	-
				180 M	4 600 – 5 300	12 200	5	44694112	PVL 125 A 180 M	-
				240 F	4 600 – 5 300	12 200	5	44694113	PVL 125 A 240 F	-
avec fixation X-LOCK										
115	18	22,23	A	100 G	5 000 – 5 800	13 300	5	44694201	PVL 115-X-LOCK A 100 G	-
				180 M	5 000 – 5 800	13 300	5	44694202	PVL 115-X-LOCK A 180 M	-
				240 F	5 000 – 5 800	13 300	5	44694203	PVL 115-X-LOCK A 240 F	-
125	18	22,23	A	100 G	4 600 – 5 300	12 200	5	44694211	PVL 125-X-LOCK A 100 G	-
				180 M	4 600 – 5 300	12 200	5	44694212	PVL 125-X-LOCK A 180 M	-
				240 F	4 600 – 5 300	12 200	5	44694213	PVL 125-X-LOCK A 240 F	-



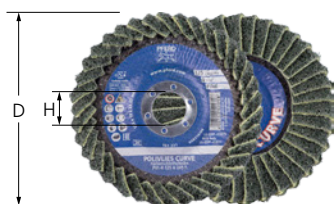

Disques à lamelles PVL-R

Disques à lamelles abrasives en corindon A pour le ponçage universel grossier à fin dans l'industrie et les métiers de l'artisanat. La version Curve est utilisée aussi bien du côté abrasif que sur la face arrière et le rayon.

Caractéristiques :

- Obtention d'une finition de surface homogène sur toute la durée de vie vu que l'abrasif est libéré en continu.
- Adaptation optimale au contour grâce à une flexibilité élevée.
- Rentabilité élevée grâce à une durée de vie et une performance abrasive élevées.

D [mm]	Abrasif	Granulo-métrie	tr/min opt.	tr/min max.		Réf. article	Désignation	Prix/pièce EUR
115	A	100	5 800	13 300	5	44694121	PVL-R 115 A 100 G	-
		180	5 800	13 300	5	44694122	PVL-R 115 A 180 M	-
		240	5 800	13 300	5	44694123	PVL-R 115 A 240 F	-
125	A	100	5 300	12 200	5	44694131	PVL-R 125 A 100 G	-
		180	5 300	12 200	5	44694132	PVL-R 125 A 180 M	-
		240	5 300	12 200	5	44694133	PVL-R 125 A 240 F	-

4



Disques à lamelles PVZ

Disques à lamelles abrasives en grain céramique CO-COOL et corindon A. Performance maximale constante et meulage agressif grâce à un grain céramique à auto-affûtage. Les agents abrasifs actifs améliorent l'enlèvement de matière, évitent l'encrassement et permettent un ponçage sans échauffement.



Caractéristiques :

- Rentabilité élevée grâce à une durée de vie et une performance abrasive élevées.
- Obtention d'une finition de surface homogène sur toute la durée de vie vu que l'abrasif est libéré en continu.
- Adaptation optimale au contour grâce à une flexibilité élevée.

D [mm]	T [mm]	H [mm]	Abrasif/granulo-métrie	tr/min opt.	tr/min max.		Réf. article	Désignation	Prix/pièce EUR
115	18	22,23	CO-COOL 60 / A 100 G	5 000 – 5 800	13 300	5	44695101	PVZ 115 CO-COOL 60 / A 100 G	-
			CO-COOL 80 / A 180 M	5 000 – 5 800	13 300	5	44695102	PVZ 115 CO-COOL 80 / A 180 M	-
			CO-COOL 120 / A 240 F	5 000 – 5 800	13 300	5	44695103	PVZ 115 CO-COOL 120 / A 240 F	-
125	18	22,23	CO-COOL 60 / A 100 G	4 600 – 5 300	12 200	5	44695111	PVZ 125 CO-COOL 60 / A 100 G	-
			CO-COOL 80 / A 180 M	4 600 – 5 300	12 200	5	44695112	PVZ 125 CO-COOL 80 / A 180 M	-
			CO-COOL 120 / A 240 F	4 600 – 5 300	12 200	5	44695113	PVZ 125 CO-COOL 120 / A 240 F	-



Rondelles auto-agrippantes PVKR

Ces rondelles auto-agrippantes conviennent au ponçage de grandes surfaces. Le système flexible composé d'une rondelle auto-agrippante et d'un support permet aussi une utilisation sur les contours. Les alésages prédécoupés permettent un centrage optimal sur différents plateaux-supports.



Caractéristiques :

- Rentabilité élevée grâce à une durée de vie et une performance abrasive élevées. Adaptation optimale au contour grâce à une flexibilité élevée.
- Obtention d'une finition de surface homogène sur toute la durée de vie vu que l'abrasif est libéré en continu.
- Les porte-outils pour rondelles auto-agrippantes POLIVLIES doivent être commandés séparément. Si nécessaire, ouvrir l'alésage de centrage prédécoupé.

D ₁ [mm]	Abrasif	Granulo-métrie	tr/min opt.	tr/min max.	Porte-outils adaptés		Réf. article	Désignation	Prix/pièce EUR
115	A	100 G	3 300	5 300	PVKRH 115	10	42871306	PVKR 115 A 100 G	-
		180 M	3 300	5 300	PVKRH 115	10	42871310	PVKR 115 A 180 M	-
		240 F	3 300	5 300	PVKRH 115	10	42871318	PVKR 115 A 240 F	-
125	A	100 G	3 000	4 850	PVKRH 125	10	42871406	PVKR 125 A 100 G	-
		180 M	3 000	4 850	PVKRH 125	10	42871410	PVKR 125 A 180 M	-
		240 F	3 000	4 850	PVKRH 125	10	42871418	PVKR 125 A 240 F	-
180	A	100 G	2 200	3 500	PVKRH 180	10	42871606	PVKR 180 A 100 G	-
		180 M	2 200	3 500	PVKRH 180	10	42871610	PVKR 180 A 180 M	-
		240 F	2 200	3 500	PVKRH 180	10	42871618	PVKR 180 A 240 F	-



Porte-outils pour rondelles auto-agrippantes PVKRH



Porte-outil pour rondelles auto-agrippantes PVKR

Porte-outil pour rondelles auto-agrippantes POLIVLIES.

Caractéristiques :

- Rentabilité élevée grâce aux changements rapides d'outil.
- Permet un usinage des surfaces sans formation de dépôts.

D [mm]	Filetage	tr/min max.		Réf. article	Désignation	Prix/pièce EUR
sans tenon de centrage						
115	M14	5 300	1	42711154	PVKRH 115 M14	-
125	M14	4 850	1	42711254	PVKRH 125 M14	-
180	M14	3 500	1	42711784	PVKRH 180 M14	-

Outils en non-tissé

Porte-outils pour rondelles auto-agrippantes PVKRH



Porte-outil pour rondelles auto-agrippantes PVKR avec tenon de centrage

Porte-outil pour rondelles auto-agrippantes POLIVLIES.

Caractéristiques :

- Permet un serrage centré plus rapide.
- Rentabilité élevée grâce au changement rapide d'outil.
- Permet un usinage des surfaces sans formation de dépôts.

D [mm]	Filetage	tr/min max.		Réf. article	Désignation	Prix/pièce EUR
avec tenon de centrage						
115	M14	5 300	1	42712115	PVKRH 115-22 M14	-
125	M14	4 850	1	42712125	PVKRH 125-22 M14	-
180	M14	3 500	1	42712178	PVKRH 180-22 M14	-

Outils POLICLEAN

4

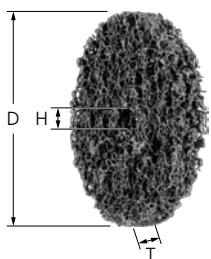

Disques POLICLEAN PCLS (version standard)

POLICLEAN est un non-tissé de nettoyage abrasif à structure grossière, développé à partir d'une combinaison spéciale de fibres synthétiques, de résine et de grains abrasifs. Pour les travaux de nettoyage grossiers sur surfaces fines en meulage périphérique, notamment l'élimination de la peinture, de la calamine, des traces d'échauffement, de la rouille et des résidus de colle.

Caractéristiques :

- Adaptation optimale au contour, sans encrassement de l'outil grâce à une flexibilité élevée et structure ouverte.
- Le porte-outil approprié doit être commandé séparément.

D [mm]	T [mm]	H [mm]	tr/min opt.	tr/min max.	Porte-outils adaptés		Réf. article	Désignation	Prix/pièce EUR
75	13	6	4 000 – 5 100	10 000	PCLB 6/6/13, PCLB 6/6/26, PCLB 6/6/39	6	44692075	PCLS 7513/6	-
100	13	13	3 000 – 3 800	7 500	PCLB 6/13/13, PCLB 6/13/26, PCLB 8/13/13, PCLB 8/13/26	4	44692100	PCLS 10013/13	-
150	13	13	2 000 – 2 500	5 100	PCLB 6/13/13, PCLB 6/13/26, PCLB 8/13/13, PCLB 8/13/26	4	44692150	PCLS 15013/13	-

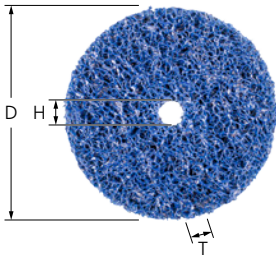

Disques POLICLEAN PCLS PLUS

POLICLEAN est un non-tissé de nettoyage abrasif à structure grossière, développé à partir d'une combinaison spéciale de fibres synthétiques, de résine et de grains abrasifs. Pour les travaux de nettoyage grossiers en meulage périphérique, notamment l'élimination de la peinture, de la calamine, des traces d'échauffement, de la rouille et des résidus de colle.



Caractéristiques :

- Performance d'enlèvement de matière nettement plus élevée avec une très bonne durée de vie et agressivité très élevée.
- Adaptation optimale au contour, sans encrassement de l'outil grâce à une flexibilité élevée et structure ouverte.
- Le porte-outil approprié doit être commandé séparément.

D [mm]	T [mm]	H [mm]	tr/min opt.	tr/min max.	Porte-outils adaptés		Réf. article	Désignation	Prix/pièce EUR
75	13	6	4 000 – 5 100	10 000	PCLB 6/6/13, PCLB 6/6/26, PCLB 6/6/39	6	44692076	PCLS PLUS 7513/6	-
100	13	13	3 000 – 3 800	7 500	PCLB 6/13/13, PCLB 6/13/26, PCLB 8/13/13, PCLB 8/13/26	4	44692101	PCLS PLUS 10013/13	-
150	13	13	2 000 – 2 500	5 100	PCLB 6/13/13, PCLB 6/13/26, PCLB 8/13/13, PCLB 8/13/26	4	44692151	PCLS PLUS 15013/13	-

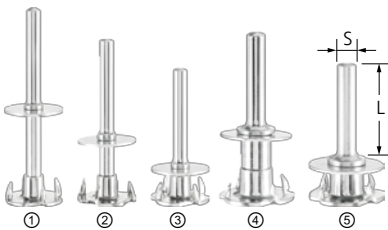

Porte-outils POLICLEAN PCLB

Porte-outil pour disques POLICLEAN.

Caractéristiques :

- Rentabilité élevée grâce à la rapidité du changement d'outil. Laisser le porte-outil dans la machine motrice pour changer le disque.

Photo	Convient pour ø d'alésage [mm]	S [mm]	L [mm]	Outil adapté	Exécution		Réf. article	Désignation	Prix/pièce EUR
(3)	6	6	40	PCLS 7513/6	Empilage simple	1	42706613	PCLB 6/6/13	-
(2)	6	6	40	PCLS 7513/6	Empilage double	1	42706626	PCLB 6/6/26	-
(1)	6	6	40	PCLS 7513/6	Empilage triple	1	42706639	PCLB 6/6/39	-
(5)	13	6	40	PCLS 10013/13, PCLS 15013/13	Empilage simple	1	42706713	PCLB 6/13/13	-
(4)	13	6	40	PCLS 10013/13, PCLS 15013/13	Empilage double	1	42706726	PCLB 6/13/26	-
(5)	13	8	40	PCLS 10013/13, PCLS 15013/13	Empilage simple	1	42706813	PCLB 8/13/13	-
(4)	13	8	40	PCLS 10013/13, PCLS 15013/13	Empilage double	1	42706826	PCLB 8/13/26	-



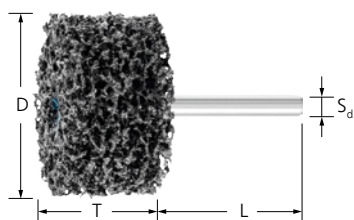

Outil sur tige POLICLEAN PCLZY

POLICLEAN est un non-tissé de nettoyage abrasif à structure grossière, développé à partir d'une combinaison spéciale de fibres synthétiques, de résine et de grains abrasifs. Pour les travaux de nettoyage grossiers en meulage périphérique, notamment l'élimination de la peinture, de la calamine, des traces d'échauffement, de la rouille et des résidus de colle.



Caractéristiques :

- Adaptation optimale au contour, sans encrassement de l'outil grâce à une flexibilité élevée et structure ouverte.
- Flexible et adapté aux surfaces fines.

D [mm]	T [mm]	S _d [mm]	L [mm]	H [mm]	tr/min opt.	tr/min max.		Réf. article	Désignation	Prix/pièce EUR
50	13	6	40	6	6 000 – 7 000	15 000	5	44692251	PCLZY 5013/6	-
	26	6	40	6	6 000 – 7 000	15 000	5	44692252	PCLZY 5026/6	-
75	13	6	40	6	4 000 – 5 100	10 000	5	44692271	PCLZY 7513/6	-
	26	6	40	6	4 000 – 5 100	10 000	5	44692272	PCLZY 7526/6	-
100	13	6	40	6	3 000 – 3 800	7 500	5	44692291	PCLZY 10013/6	-

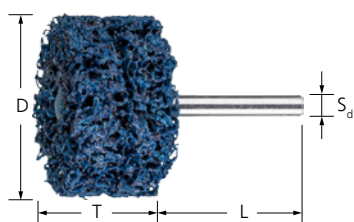

Outils sur tige POLICLEAN PCLZY PLUS

POLICLEAN est un non-tissé de nettoyage abrasif à structure grossière, développé à partir d'une combinaison spéciale de fibres synthétiques, de résine et de grains abrasifs. Pour les travaux de nettoyage grossiers en meulage périphérique, notamment l'élimination de la peinture, de la calamine, des traces d'échauffement, de la rouille et des résidus de colle.

Caractéristiques :

- Performance d'enlèvement de matière nettement plus élevée avec une très bonne durée de vie, très agressif.
- Adaptation optimale au contour, sans encrassement de l'outil grâce à une flexibilité élevée et structure ouverte.

D [mm]	T [mm]	S _d [mm]	L [mm]	H [mm]	tr/min opt.	tr/min max.		Réf. article	Désignation	Prix/pièce EUR
50	13	6	40	6	6 000 – 7 000	15 000	5	44692253	PCLZY PLUS 5013/6	-
	26	6	40	6	6 000 – 7 000	15 000	5	44692254	PCLZY PLUS 5026/6	-
75	13	6	40	6	4 000 – 5 100	10 000	5	44692255	PCLZY PLUS 7513/6	-
	26	6	40	6	4 000 – 5 100	10 000	5	44692256	PCLZY PLUS 7526/6	-
100	13	6	40	6	3 000 – 3 800	7 500	5	44692257	PCLZY PLUS 10013/6	-



Disques POLICLEAN PCLD (version standard)

POLICLEAN est un non-tissé de nettoyage abrasif à structure grossière, développé à partir d'une combinaison spéciale de fibres synthétiques et de grains abrasifs. Le non-tissé de nettoyage est collé sur un plateau-porteur. Pour les travaux de nettoyage grossiers sur surfaces fines, notamment l'élimination de la peinture, de la calamine, des traces d'échauffement, de la rouille et des résidus de colle.



Caractéristiques :

- Adaptation optimale au contour, sans encrassement de l'outil grâce à une flexibilité élevée et structure ouverte.
- Le porte-outil approprié doit être commandé séparément.

D [mm]	T [mm]	H [mm]	tr/min opt.	tr/min max.		Réf. article	Désignation	Prix/pièce EUR
115	13	22,23	5 000 – 7 000	10 000	5	44692715	PCLD 115-13	-
125	13	22,23	5 000 – 7 000	10 000	5	44692725	PCLD 125-13	-



Disques POLICLEAN PCLD PLUS

POLICLEAN est un non-tissé de nettoyage abrasif à structure grossière, développé à partir d'une combinaison spéciale de fibres synthétiques et de grains abrasifs. Le non-tissé de nettoyage est collé sur un plateau-porteur. Pour les travaux de nettoyage grossiers comme l'élimination de la peinture, de la calamine, des traces d'échauffement, de la rouille et des résidus de colle.

Caractéristiques :

- Performance d'enlèvement de matière nettement plus élevée avec une très bonne durée de vie et agressivité très élevée.
- Adaptation optimale au contour, sans encrassement de l'outil grâce à une flexibilité élevée et structure ouverte.
- Le porte-outil approprié doit être commandé séparément.

D [mm]	T [mm]	H [mm]	tr/min opt.	tr/min max.		Réf. article	Désignation	Prix/pièce EUR
100	13	16	5 000 – 7 000	10 000	5	44692711	PCLD PLUS 100-13	-
115	13	22,23	5 000 – 7 000	10 000	5	44692716	PCLD PLUS 115-13	-
125	13	22,23	5 000 – 7 000	10 000	5	44692726	PCLD PLUS 125-13	-



Rouleau POLICLEAN

POLICLEAN est un non-tissé de nettoyage abrasif à structure grossière, développé à partir d'une combinaison spéciale de fibres synthétiques, de résine et de grains abrasifs. Pour les travaux de nettoyage grossiers en meulage périphérique, notamment l'élimination de la peinture, de la calamine, des traces d'échauffement, de la rouille et des résidus de colle.

Caractéristiques :

- Adaptation optimale au contour, sans encrassement de l'outil grâce à une flexibilité élevée et structure ouverte.
- Longue durée de vie grâce aux lamelles très resserrées. Ponçage sans échauffement et réduction de la contrainte thermique exercée sur la pièce à usiner.
- Convient à tous les systèmes à clavette courants. Le diamètre d'alésage de 19 mm avec quatre rainures à clavette convient à tous les entraînements pour rouleaux abrasifs courants.

D [mm]	T [mm]	H [mm]	tr/min opt.	tr/min max.		Réf. article	Désignation	Prix/pièce EUR
100	100	19	2 500	4 800	1	47803369	PCLW 100100/19	-



Explication des abréviations de la norme EN 12413 :

D	= ø extérieur de la meule sur tige
T	= hauteur de la meule sur tige
S _d	= ø de tige
L ₀	= Longueur de tige ouverte
L ₂	= Longueur de tige
L ₃	= Longueur de serrage de la tige
①	= Pince de serrage

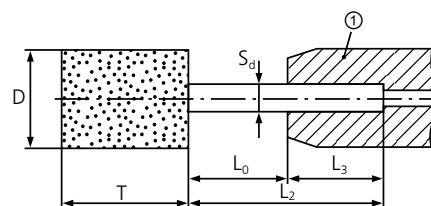

Consignes de sécurité

La norme DIN 69170, basée sur la norme EN 12413, détermine les vitesses de rotation maximales correspondant à différents diamètres et longueurs de tige. Il convient de les respecter pour éviter la rupture de la tige pendant son utilisation. Indépendamment de la longueur de la tige, la longueur de serrage (L₃) de la tige doit faire 10 mm au minimum.

Chaque unité d'emballage de meules de finition sur tige PFERD contient des informations relatives aux vitesses de rotation autorisées selon la longueur de tige visible (L₀) de chaque meule. Il faut en outre s'assurer que la meule est serrée correctement et parfaitement concentrique.

Les tableaux contenant les vitesses de rotation maximales autorisées pour l'ensemble des meules de finition sur tige Poliflex sont disponibles sur demande.

La vitesse de rotation maximale calculée selon la norme EN 12413 dépend des facteurs suivants :

- Forme et dimensions de la meule sur tige
- Diamètre de la tige en acier S_d
- Longueur de tige visible L₀



Porter une protection oculaire !



Porter une protection auditive !



Porter des gants !



Porter un masque antipoussière !



Respecter les recommandations de sécurité !



L'outil idéal en un claquement de doigts

① Groupe de matériaux

Sélectionner le matériau à usiner.

② Application

Sélectionner l'application requise.

③ Finition de surface souhaitée

Sélectionner la finition de surface souhaitée.

④ Liant de l'outil

Une fois l'application déterminée (voir colonne ②), le liant approprié est sélectionné par lecture horizontale.



				Liant ▶	Liant polyuréthane			Liant élastomère				Liant résine synthétique
				Abrasif (mélanges de grains) ▶	CN			AR	ANCN	AW	AWCN	AN
				④ Désignation/liant ▶			GR	GHR	LR	LHR	TX	
				W (tendre)	MH (mi-dur)	STRUC						
				② Application d'usinage ▼		③ Finition de surface ▼		Vitesse de coupe recommandée ▶				
① Groupe de matériaux ▼				10-12 m/s	10-15 m/s	5-10 m/s	10-12 m/s	20-25 m/s	15-20 m/s	30-40 m/s	20-25 m/s	
Acier, aciers moulé	Aciers jusqu'à 1 200 N/mm ² (< 38 HRC)	Aciers de construction, aciers au carbone, aciers à outils, aciers non alliés, aciers de cémentation, aciers traités, acier moulé	Surface	mate	○	●		○				
			brillante				●		○			
		Arête	mate		○		○				●	
		brillante						●		○		
	Aciers trempés, traités d'une dureté supérieure à 1 200 N/mm ² (> 38 HRC)	Aciers à outils, aciers traités, aciers alliés, aciers moulés alliés	Surface	mate	○	●		○				
			brillante				○		●			
Acier inoxydable (INOX)	Aciers résistants à la corrosion et aux acides	Aciers inoxydables austénitiques et ferritiques	Surface	mate	●	○						
			brillante				●		○			
		Arête	mate		○						●	
Métaux non ferreux	Métaux non ferreux tendres	Alliages d'aluminium, laiton, cuivre, zinc	Surface	mate	●	○					○	
			brillante				○		●			
		Arête	mate				○				●	
		brillante				○		●				
	Métaux non-ferreux durs	Bronze, titane, alliages de titane, alliages d'aluminium durs (forte teneur en Si)	Surface	mate		○						●
			brillante				○	●				
		Arête	mate					○			●	
		brillante						○		●		
	Matériaux réfractaires	Alliages à base de nickel et de cobalt (construction de motopropulseurs et de turbines)	Surface	mate		○						●
				brillante				●	○			
Arête			mate		○			○			●	
			brillante					○		●		

● = parfaitement adapté ○ = bien adapté

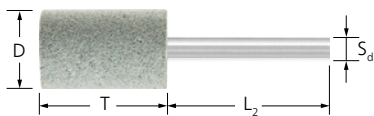

Meules de finition sur tige Poliflex PF ZY PUR

Le liant PUR est fabriqué avec du carbure de silicium vert (SiC). Très tendre, il est garni de grains abrasifs répartis de manière homogène. Meule sur tige de forme cylindrique pour le ponçage de finition de petites surfaces.



Caractéristiques :

- Adaptation optimale au contour grâce à une flexibilité élevée.
- Structure ouverte et liant élastique pour un ponçage très tendre et sans échauffement.
- Permettent d'obtenir une finition de surface fine et mate.

D [mm]	T [mm]	S _d [mm]	L ₂ [mm]	Abrasif	Granulo-métrie	tr/min opt.	tr/min max.		Réf. article	Désignation	Prix/pièce EUR
ø de tige 3 mm PUR-W											
8	12	3	30	SiC	80	24 000	35 800	10	41291008	PF ZY 0812/3 CN 80 PUR-W	-
					150	24 000	35 800	10	41291015	PF ZY 0812/3 CN 150 PUR-W	-
ø de tige 6 mm PUR-W											
10	25	6	40	SiC	80	19 000	28 600	10	41291208	PF ZY 1025/6 CN 80 PUR-W	-
					150	19 000	28 600	10	41291215	PF ZY 1025/6 CN 150 PUR-W	-
15	30	6	40	SiC	80	12 500	19 000	10	41291408	PF ZY 1530/6 CN 80 PUR-W	-
					150	12 500	19 000	10	41291415	PF ZY 1530/6 CN 150 PUR-W	-
20	30	6	40	SiC	80	9 500	14 300	10	41293108	PF ZY 2030/6 CN 80 PUR-W	-
					150	9 500	14 300	10	41293115	PF ZY 2030/6 CN 150 PUR-W	-
25	30	6	40	SiC	80	7 500	11 400	10	41293008	PF ZY 2530/6 CN 80 PUR-W	-
					150	7 500	11 400	10	41293015	PF ZY 2530/6 CN 150 PUR-W	-
ø de tige 3 mm PUR-MH											
8	12	3	30	SiC	150	24 000	35 800	10	41291115	PF ZY 0812/3 CN 150 PUR-MH	-
					220	24 000	35 800	10	41291122	PF ZY 0812/3 CN 220 PUR-MH	-
ø de tige 6 mm PUR-MH											
10	25	6	40	SiC	150	19 000	28 600	10	41291315	PF ZY 1025/6 CN 150 PUR-MH	-
					220	19 000	28 600	10	41291322	PF ZY 1025/6 CN 220 PUR-MH	-
15	30	6	40	SiC	80	12 500	19 000	10	41291508	PF ZY 1530/6 CN 80 PUR-MH	-
					150	12 500	19 000	10	41291515	PF ZY 1530/6 CN 150 PUR-MH	-
					220	12 500	19 000	10	41291522	PF ZY 1530/6 CN 220 PUR-MH	-
20	30	6	40	SiC	80	9 500	14 300	10	41293208	PF ZY 2030/6 CN 80 PUR-MH	-
					150	9 500	14 300	10	41293215	PF ZY 2030/6 CN 150 PUR-MH	-
32	32	6	40	SiC	80	6 000	8 900	5	41293408	PF ZY 3232/6 CN 80 PUR-MH	-
					150	6 000	8 900	5	41293415	PF ZY 3232/6 CN 150 PUR-MH	-





Disques Poliflex PFD PUR pour meuleuses d'angle à variateur de vitesse

Le liant PUR est fabriqué avec du carbure de silicium vert (SiC). Très tendre, il est garni de grains abrasifs répartis de manière homogène. Pour le ponçage frontal fin de grandes surfaces.



Caractéristiques :

- Adaptation optimale au contour grâce à une flexibilité élevée.
- Structure ouverte et liant élastique pour un ponçage très tendre et sans échauffement.
- Permettent d'obtenir une finition de surface fine et mate.

D [mm]	T [mm]	H [mm]	Exécution	Abrasif	Granulométrie	tr/min opt.	tr/min max.		Réf. article	Désignation	Prix/pièce EUR
115	14	22,23	mi-dure	SiC	60	2 400	5 300	5	41130106	PFD 115-22 CN 60 PUR-MH	-
			tendre	SiC	60	2 400	5 300	5	41130006	PFD 115-22 CN 60 PUR-W	-
			mi-dure	SiC	150	2 400	5 300	5	41130115	PFD 115-22 CN 150 PUR-MH	-
			tendre	SiC	150	2 400	5 300	5	41130015	PFD 115-22 CN 150 PUR-W	-



Meules plates de finition Poliflex PF SC PUR

Le liant PUR est fabriqué avec du carbure de silicium vert (SiC). Très tendre, il est garni de grains abrasifs répartis de manière homogène. Pour le meulage périphérique fin de surfaces moyennes à grandes.

Caractéristiques :

- Adaptation optimale au contour grâce à une flexibilité élevée. Obtention d'une finition de surface fine et mate.
- Structure ouverte et liant élastique pour un ponçage très tendre et sans échauffement.
- Le porte-outil approprié doit être commandé séparément.

D [mm]	T [mm]	H [mm]	Abrasif	Granulométrie	tr/min opt.	tr/min max.	Porte-outils adaptés		Réf. article	Désignation	Prix/pièce EUR
75	10	10	SiC	80	2 500	3 800	BO 8/10	5	41105408	PF SC 7510/10 CN 80 PUR-W	-
125	20	20	SiC	80	1 500	2 300	BO 12/20, BO MK 1/20	1	41110408	PF SC 12520/20 CN 80 PUR-W	-
150	25	20	SiC	80	1 200	1 900	BO 12/20, BO MK 1/20	1	41112408	PF SC 15025/20 CN 80 PUR-W	-
				150	1 200	1 900	BO 12/20, BO MK 1/20	1	41112415	PF SC 15025/20 CN 150 PUR-W	-



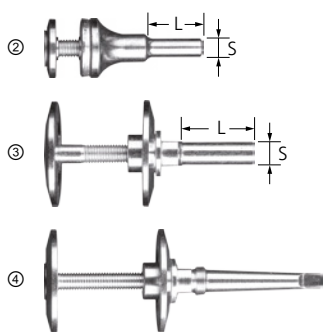

Porte-outil BO

Porte-outil adapté aux meules plates de finition Poliflex.

Caractéristiques :

- Rentabilité élevée grâce aux changements rapides d'outil.

Photo	Convient pour \varnothing d'alésage [mm]	S [mm]	L [mm]	Plage de serrage [mm]		Réf. article	Désignation	Prix/pièce EUR
(2)	10	8	30	6 – 20	1	42400008	BO 8/10 6-20	-
(3)	20 mm	12	35	10 – 50	1	42400012	BO 12/20 10-50	-
(4)	20 mm	-	-	10 – 50	1	42400062	BO MK 1/20 10-50	-

4



Blocs Poliflex PUR

Le liant PUR est fabriqué avec du carbure de silicium vert (SiC). Très tendre, il est garni de grains abrasifs répartis de manière homogène. Travail sans effort dans les endroits difficiles d'accès comme les coins grâce à une forme rhomboïdale.

Caractéristiques :

- Structure ouverte et liant élastique pour un ponçage très tendre et sans échauffement.
- Permettent d'obtenir une finition de surface fine et mate.
- Grâce au disque à tronçonner diamant, la taille peut être adaptée à la tâche d'usage.

L [mm]	B [mm]	H [mm]	Abrasif	Granulométrie		Réf. article	Désignation	Prix/pièce EUR
115	60	30	SiC	60	5	41020060	PFB 1156030 CU 60 PUR	-
				120	5	41020120	PFB 1156030 CU 120 PUR	-
				240	5	41020240	PFB 1156030 CU 240 PUR	-



Assortiment de blocs Poliflex PSO PUR

Assortiment de différents blocs Poliflex PUR. Le liant PUR est fabriqué avec du carbure de silicium vert (SiC). Très tendre, il est garni de grains abrasifs répartis de manière homogène.

Contenu :

Neuf pièces, respectivement 3 blocs Poliflex en grain 60 (grossier), grain 120 (moyen) et grain 240 (fin).

Caractéristiques :

- Structure ouverte et liant élastique pour un ponçage très tendre et sans échauffement.
- Permettent d'obtenir une finition de surface fine et mate.
- Carton de présentation conçu pour stimuler les ventes.

L [mm]	B [mm]	H [mm]		Réf. article	Désignation	Prix/pièce EUR
285	150	60	1	41090002	Set PSO 11560	-

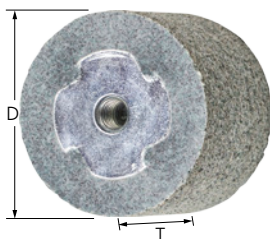

Outils à bouchonner Poliflex PFZY PUR

Le liant PUR est fabriqué avec du carbure de silicium vert (SiC). Très tendre, il est garni de grains abrasifs répartis de manière homogène. Outils à filetage intérieur M8 pour le bouchonnage des surfaces.

Caractéristiques :

- Permettent d'obtenir une finition de surface fine et mate.

- Structure ouverte et liant élastique pour un ponçage très tendre et sans échauffement.
- Le porte-outil approprié doit être commandé séparément.

D [mm]	T [mm]	H	Abrasif	Granulométrie	tr/min max.	Porte-outils adaptés		Réf. article	Désignation	Prix/pièce EUR
50	40	M8	SiC	30	5 700	BO 6/8	5	41289403	PF ZY 5040 M8 CN 30 PUR	-
				80	5 700	BO 6/8	5	41289408	PF ZY 5040 M8 CN 80 PUR	-



Porte-outil BO

Porte-outil adapté aux outils à bouchonner Poliflex.

Caractéristiques :

- Rentabilité élevée grâce aux changements rapides d'outil.

S [mm]	L [mm]	Filetage [mm]		Réf. article	Désignation	Prix/pièce EUR
6	40	M8	1	23600608	BO 6/8	-

Liant PU-STRUC

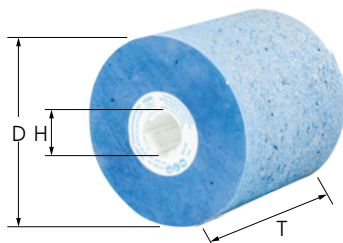

Rouleaux abrasifs à structurer Poliflex PF W PU-STRUC

Outils à structurer en carbure de silicium gris, garnis d'une grande quantité de grains abrasifs répartis de manière homogène. Convient particulièrement bien à l'usinage des pièces en acier inoxydable. Pour la structuration de grandes surfaces.



Caractéristiques :

- Adaptation optimale au contour grâce à une flexibilité élevée.
- Structure ouverte et liant élastique pour un ponçage tendre et sans échauffement.
- Rectification rapide et efficace des défauts et zones de transition vers les effets de surface.

D [mm]	T [mm]	H [mm]	Abrasif	tr/min opt.	tr/min max.		Réf. article	Désignation	Prix/pièce EUR
100	100	19	SiC	1 000 – 1 900	2 800	1	41030016	PF W 100100/19 CU 16 PU-STRUC	-



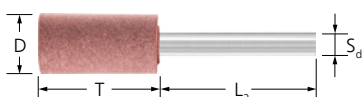

Meules de finition sur tige Poliflex PF ZY GR

Ce liant est un liant tendre avec du corindon supérieur rose à base élastomère. Conçu pour une utilisation sur les surfaces. Meule sur tige de forme cylindrique pour le ponçage de finition de petites surfaces.

Caractéristiques :

- Ponçage tendre grâce au liant souple et élastique

- Permettent d'obtenir une finition de surface fine et brillante.

D [mm]	T [mm]	S _d [mm]	L ₂ [mm]	Abrasif	Granulo-métrie	tr/min opt.	tr/min max.		Réf. article	Désignation	Prix/pièce EUR
ø de tige 3 mm											
4	8	3	30	A	120	47 500	71 600	10	41200112	PF ZY 0408/3 AR 120 GR	-
6	10	3	30	A	120	32 000	47 700	10	41200512	PF ZY 0610/3 AR 120 GR	-
8	8	3	30	A	120	24 000	35 800	10	41201112	PF ZY 0808/3 AR 120 GR	-
					220	24 000	35 800	10	41201120	PF ZY 0808/3 AR 220 GR	-
	12	3	30	A	120	24 000	35 800	10	41204112	PF ZY 0812/3 AR 120 GR	-
10	6	3	30	A	120	19 000	28 600	10	41258112	PF ZY 1006/3 AR 120 GR	-
					220	19 000	28 600	10	41207112	PF ZY 1010/3 AR 120 GR	-
	10	3	30	A	220	19 000	28 600	10	41207120	PF ZY 1010/3 AR 220 GR	-
					15	3	30	A	120	19 000	28 600
12	8	3	30	A	120	16 000	23 800	10	41213120	PF ZY 1015/3 AR 220 GR	-
					220	19 000	28 600	10	41213120	PF ZY 1015/3 AR 220 GR	-
12	8	3	30	A	120	16 000	23 800	10	41264112	PF ZY 1208/3 AR 120 GR	-
					220	19 000	28 600	10	41222112	PF ZY 1212/3 AR 120 GR	-
	20	3	30	A	120	16 000	23 800	10	41228112	PF ZY 1220/3 AR 120 GR	-
ø de tige 6 mm											
10	10	6	40	A	120	19 000	28 600	10	41210112	PF ZY 1010/6 AR 120 GR	-
					220	19 000	28 600	10	41216112	PF ZY 1015/6 AR 120 GR	-
	15	6	40	A	220	19 000	28 600	10	41216120	PF ZY 1015/6 AR 220 GR	-
					80	19 000	28 600	10	41219108	PF ZY 1025/6 AR 80 GR	-
					120	19 000	28 600	10	41219112	PF ZY 1025/6 AR 120 GR	-
12	8	6	40	A	220	19 000	28 600	10	41219120	PF ZY 1025/6 AR 220 GR	-
					120	16 000	23 800	10	41267112	PF ZY 1208/6 AR 120 GR	-
					12	6	40	A	120	16 000	23 800
15	15	6	40	A	120	16 000	23 800	10	41231112	PF ZY 1220/6 AR 120 GR	-
					220	16 000	23 800	10	41231120	PF ZY 1220/6 AR 220 GR	-
	20	6	40	A	120	12 500	19 000	10	41234112	PF ZY 1515/6 AR 120 GR	-
					120	12 500	19 000	10	41237112	PF ZY 1525/6 AR 120 GR	-
					220	12 500	19 000	10	41237120	PF ZY 1525/6 AR 220 GR	-
20	12	6	40	A	120	12 500	19 000	10	41240112	PF ZY 1530/6 AR 120 GR	-
					220	12 500	19 000	10	41240120	PF ZY 1530/6 AR 220 GR	-
	20	6	40	A	120	9 500	14 300	10	41273112	PF ZY 2012/6 AR 120 GR	-
					220	9 500	14 300	10	41243112	PF ZY 2020/6 AR 120 GR	-
25	15	6	40	A	220	9 500	14 300	10	41243120	PF ZY 2020/6 AR 220 GR	-
					80	9 500	14 300	10	41246108	PF ZY 2030/6 AR 80 GR	-
	25	6	40	A	120	9 500	14 300	10	41246112	PF ZY 2030/6 AR 120 GR	-
					120	7 500	11 400	10	41276112	PF ZY 2515/6 AR 120 GR	-
					220	7 500	11 400	10	41249112	PF ZY 2525/6 AR 120 GR	-
30	20	6	40	A	220	7 500	11 400	10	41249120	PF ZY 2525/6 AR 220 GR	-
					120	6 500	9 500	5	41279112	PF ZY 3020/6 AR 120 GR	-
30	30	6	40	A	120	6 500	9 500	5	41252112	PF ZY 3030/6 AR 120 GR	-
ø de tige 8 mm											
40	25	8	40	A	120	4 500	9 500	5	41282112	PF ZY 4025/8 AR 120 GR	-

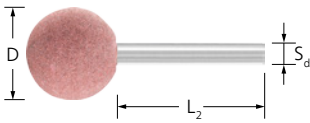

Meules de finition sur tige Poliflex PF KU GR

Ce liant est un liant tendre avec du corindon supérieur rose à base élastomère. Conçu pour une utilisation sur les surfaces. Meule sur tige de forme sphérique pour le ponçage de finition des rayons intérieurs, des contours et des zones de transition.

Caractéristiques :

- Ponçage tendre grâce au liant souple et élastique
- Permettent d'obtenir une finition de surface fine et brillante.

D [mm]	S _d [mm]	L ₂ [mm]	Abrasif	Granulo-métrie	tr/min opt.	tr/min max.		Réf. article	Désignation	Prix/pièce EUR
ø de tige 3 mm										
8	3	30	A	120	24 000	35 800	10	41401112	PF KU 08/3 AR 120 GR	-
10	3	30	A	120	19 000	28 600	10	41407112	PF KU 10/3 AR 120 GR	-
ø de tige 6 mm										
12	6	40	A	120	16 000	23 800	10	41425112	PF KU 12/6 AR 120 GR	-
15	6	40	A	120	12 500	19 000	10	41434112	PF KU 15/6 AR 120 GR	-
20	6	40	A	120	9 500	14 300	10	41443112	PF KU 20/6 AR 120 GR	-
25	6	40	A	120	7 500	11 400	10	41449112	PF KU 25/6 AR 120 GR	-
30	6	40	A	120	6 500	9 500	5	41452112	PF KU 30/6 AR 120 GR	-

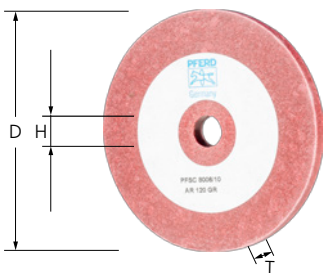

Meules plates de finition Poliflex PF SC GR

Liant tendre avec du corindon supérieur rose à base élastomère. Conçu pour une utilisation sur les surfaces. Idéal pour le ponçage très fin de tous les matériaux métalliques, p. ex. dans la fabrication d'outils et de moules, le domaine dentaire et la joaillerie.

Caractéristiques :

- Ponçage tendre grâce au liant souple et élastique
- Les petits diamètres sont conçus spécialement pour l'usage des zones étroites et difficiles d'accès.

D [mm]	T [mm]	H [mm]	Abrasif	Granulo-métrie	tr/min opt.	tr/min max.	Porte-outils adaptés		Réf. article	Désignation	Prix/pièce EUR
25	3	2	A	120	7 500	11 400	BO 2,3/1-6, BO 3/1,6	100	41982401	PF SC 2503/2 AR 120 GR	-
30	6	6	A	120	6 300	9 500	BO 6/6 3-10	5	41100112	PF SC 3006/6 AR 120 GR	-
50	6	6	A	120	3 800	5 700	BO 6/6 3-10	5	41102112	PF SC 5006/6 AR 120 GR	-
80	6	10	A	120	2 400	3 500	BO 8/10	5	41106112	PF SC 8006/10 AR 120 GR	-
100	20	10	A	120	1 900	2 800	BO 8/10	1	41109112	PF SC 10020/10 AR 120 GR	-

Liant GHR

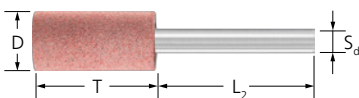

Meules de finition sur tige Poliflex PF ZY GHR

Liant tendre mais stable à base d'élastomère. Conçu pour une utilisation sur les arêtes. Meule sur tige de forme cylindrique pour le ponçage de finition de petites surfaces.

Caractéristiques :

- Ponçage tendre pour une longue durée de vie.
- Permettent d'obtenir une finition de surface fine et brillante.

D [mm]	T [mm]	S _d [mm]	L ₂ [mm]	Abrasif	Granulo-métrie	tr/min opt.	tr/min max.		Réf. article	Désignation	Prix/pièce EUR
ø de tige 3 mm											
4	8	3	30	A	400	100 000	143 200	10	41200540	PF ZY 0408/3 AW 400 GHR	-
8	12	3	30	A/SiC	120	60 000	71 600	10	41204512	PF ZY 0812/3 ANCN 120 GHR	-
				A	400	60 000	71 600	10	41204540	PF ZY 0812/3 AW 400 GHR	-

Suite voir page suivante



D [mm]	T [mm]	S _d [mm]	L ₂ [mm]	Abrasif	Granulo-métrie	tr/min opt.	tr/min max.		Réf. article	Désignation	Prix/pièce EUR
10	10	3	30	A/SiC	120	45 000	57 200	10	41207512	PF ZY 1010/3 ANCN 120 GHR	-
	15	3	30	A/SiC	120	45 000	52 000	10	41213512	PF ZY 1015/3 ANCN 120 GHR	-
ø de tige 6 mm											
10	25	6	40	A/SiC	120	45 000	57 200	10	41219512	PF ZY 1025/6 ANCN 120 GHR	-
				A	400	45 000	57 200	10	41219540	PF ZY 1025/6 AW 400 GHR	-
15	30	6	40	A/SiC	46	32 000	47 700	10	41240504	PF ZY 1530/6 ANCN 46 GHR	-
					80	32 000	47 700	10	41240508	PF ZY 1530/6 ANCN 80 GHR	-
20	30	6	40	A/SiC	46	24 000	28 600	10	41246504	PF ZY 2030/6 ANCN 46 GHR	-
25	25	6	40	A/SiC	46	19 000	22 900	10	41249504	PF ZY 2525/6 ANCN 46 GHR	-

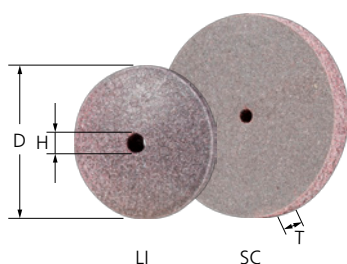

Meules plates/forme lentille de finition Poliflex PF SC/LI GHR

Liant tendre, mais stable avec un mélange abrasif de corindon supérieur et de carbure de silicium (SiC) à base élastomère. Conçu pour une utilisation sur les arêtes. Idéal pour le ponçage très fin de tous les matériaux métalliques, p. ex. dans la fabrication d'outils et de moules, le domaine dentaire et la joaillerie.

Caractéristiques :

- Ponçage tendre pour une longue durée de vie.
- Permettent d'obtenir une finition de surface fine et brillante.
- Les petits diamètres sont conçus spécialement pour l'usinage des zones étroites et difficiles d'accès.

D [mm]	T [mm]	H [mm]	Abrasif	Granulo-métrie	tr/min opt.	tr/min max.	Porte-outils adaptés		Réf. article	Désignation	Prix/pièce EUR
Forme de disque											
25	3	2	SiC	220	7 500	11 400	BO 2,3/1-6, BO 3/1,6	100	41982510	PF SC 2503/2 CU 220 GHR	-
Forme de lentille											
16	4	2	SiC	220	12 000	17 900	BO 2,3/1-6, BO 3/1,6	100	41962020	PF LI 1604/2 CU 220 GHR	-
24	3	2	SiC	220	8 000	12 000	BO 2,3/1-6, BO 3/1,6	100	41963010	PF LI 2403/2 CU 220 GHR	-

Porte-outil BO

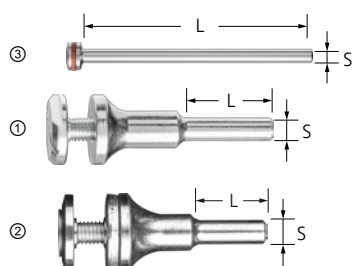

Porte-outil BO

Porte-outil adapté aux meules plates et lentilles de finition Poliflex.

Caractéristiques :

- Rentabilité élevée grâce aux changements rapides d'outil.

Photo	Convient pour ø d'alésage [mm]	S [mm]	L [mm]	Plage de serrage [mm]		Réf. article	Désignation	Prix/pièce EUR
(3)	1,6	2,34	43	1 – 5	10	42460023	BO 2,3/1,6 1-5	-
		3	43	1 – 5	10	42460030	BO 3/1,6 1-5	-
(1)	6	6	25	3 – 10	1	42400006	BO 6/6 3-10	-
(2)	10	8	30	6 – 20	1	42400008	BO 8/10 6-20	-

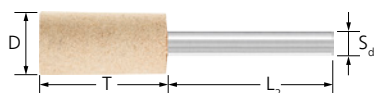

Meules de finition sur tige Poliflex PF ZY LR

Liant dur et stable en corindon supérieur blanc. Conçu pour une utilisation sur les surfaces. Meule sur tige de forme cylindrique pour le ponçage de finition de petites surfaces.



Caractéristiques :

- Permettent d'obtenir une finition de surface fine et brillante.
- Rentabilité élevée grâce à une durée de vie et une performance abrasive élevées.

D [mm]	T [mm]	S _d [mm]	L ₂ [mm]	Abrasif	Granulo-métrie	tr/min opt.	tr/min max.		Réf. article	Désignation	Prix/pièce EUR				
ø de tige 3 mm															
4	8	3	30	A	120	95 000	143 200	10	41200212	PF ZY 0408/3 AW 120 LR	-				
					400	95 000	143 200	10	41200240	PF ZY 0408/3 AW 400 LR	-				
6	10	3	30	A	120	64 000	95 400	10	41200612	PF ZY 0610/3 AW 120 LR	-				
					8	8	3	30	A	120	47 500	71 600	10	41201212	PF ZY 0808/3 AW 120 LR
8	12	3	30	A	120	47 500	71 600	10	41204212	PF ZY 0812/3 AW 120 LR	-				
					220	47 500	71 600	10	41204220	PF ZY 0812/3 AW 220 LR	-				
					400	47 500	71 600	10	41204240	PF ZY 0812/3 AW 400 LR	-				
10	10	3	30	A	120	38 000	57 200	10	41207212	PF ZY 1010/3 AW 120 LR	-				
					220	38 000	57 200	10	41207220	PF ZY 1010/3 AW 220 LR	-				
12	15	3	30	A	120	38 000	57 200	10	41213212	PF ZY 1015/3 AW 120 LR	-				
					12	12	3	30	A	120	32 000	47 700	10	41222212	PF ZY 1212/3 AW 120 LR
	20	3	30	A	120	32 000	47 700	10	41228212	PF ZY 1220/3 AW 120 LR	-				
ø de tige 6 mm															
10	10	6	40	A	120	38 000	57 200	10	41210212	PF ZY 1010/6 AW 120 LR	-				
					15	6	40	A	120	38 000	57 200	10	41216212	PF ZY 1015/6 AW 120 LR	-
					25	6	40	A	120	38 000	57 200	10	41219212	PF ZY 1025/6 AW 120 LR	-
									220	38 000	57 200	10	41219220	PF ZY 1025/6 AW 220 LR	-
12	12	6	40	A	120	32 000	47 700	10	41225212	PF ZY 1212/6 AW 120 LR	-				
					20	6	40	A	120	32 000	47 700	10	41231212	PF ZY 1220/6 AW 120 LR	-
15	15	6	40	A	120	25 500	38 100	10	41234212	PF ZY 1515/6 AW 120 LR	-				
					25	6	40	A	120	25 500	38 100	10	41237212	PF ZY 1525/6 AW 120 LR	-
					30	6	40	A	120	25 500	38 100	10	41240212	PF ZY 1530/6 AW 120 LR	-
20	20	6	40	A	120	19 000	28 600	10	41243212	PF ZY 2020/6 AW 120 LR	-				
					30	6	40	A	120	19 000	28 600	10	41246212	PF ZY 2030/6 AW 120 LR	-
25	25	6	40	A	120	15 000	22 900	10	41249212	PF ZY 2525/6 AW 120 LR	-				
30	30	6	40	A	120	12 500	19 000	5	41252212	PF ZY 3030/6 AW 120 LR	-				



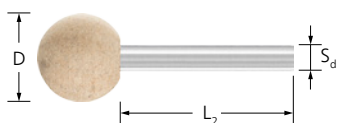

Meules de finition sur tige Poliflex PF KU LR

Liant dur et stable en corindon supérieur blanc. Conçu pour une utilisation sur les surfaces. Meule sur tige de forme sphérique pour le ponçage de finition des rayons intérieurs, des contours et des zones de transition.



Caractéristiques :

- Permettent d'obtenir une finition de surface fine et brillante.
- Rentabilité élevée grâce à une durée de vie et une performance abrasive élevées.

D [mm]	S _d [mm]	L ₂ [mm]	Abrasif	Granulo-métrie	tr/min opt.	tr/min max.		Réf. article	Désignation	Prix/pièce EUR
ø de tige 3 mm										
8	3	30	A	120	47 000	71 600	10	41401212	PF KU 08/3 AW 120 LR	-
10	3	30	A	120	38 000	57 200	10	41410212	PF KU 10/3 AW 120 LR	-
ø de tige 6 mm										
15	6	40	A	120	29 500	38 100	10	41434212	PF KU 15/6 AW 120 LR	-
20	6	40	A	120	19 000	28 600	10	41443212	PF KU 20/6 AW 120 LR	-

Liant LHR

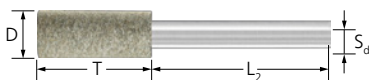

Meules de finition sur tige Poliflex PF ZY LHR

Un liant dur et stable. Conçu pour une utilisation sur les arêtes. Meule sur tige de forme cylindrique pour le ponçage de finition de petites surfaces.

Caractéristiques :

- Permettent d'obtenir une finition de surface fine et brillante.
- Rentabilité élevée grâce à une durée de vie et une performance abrasive élevées.

D [mm]	T [mm]	S _d [mm]	L ₂ [mm]	Abrasif	Granulo-métrie	tr/min opt.	tr/min max.		Réf. article	Désignation	Prix/pièce EUR
ø de tige 3 mm											
8	12	3	30	A	120	47 000	76 700	10	41204312	PF ZY 0812/3 AW 120 LHR	-
ø de tige 6 mm											
10	25	6	40	A/SiC	60	75 000	83 200	10	41219306	PF ZY 1025/6 AWCN 60 LHR	-
				A	120	75 000	83 200	10	41219312	PF ZY 1025/6 AW 120 LHR	-
20	20	6	40	A	120	38 000	47 700	10	41243312	PF ZY 2020/6 AW 120 LHR	-



Meules de finition sur tige Poliflex PF ZY TX

Liant très dur et stable en corindon normal avec armatures en tissu. Conçu pour une utilisation sur les arêtes. Meule sur tige de forme cylindrique pour le ponçage de finition de petites surfaces.

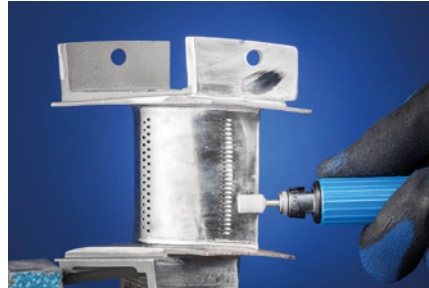

Caractéristiques :

- Permettent d'obtenir une finition de surface fine et mate.
- Rentabilité élevée grâce à une durée de vie et une performance abrasive élevées.

D [mm]	T [mm]	S _d [mm]	L ₂ [mm]	Abrasif	Granulo-métrie	tr/min opt.	tr/min max.		Réf. article	Désignation	Prix/pièce EUR
ø de tige 3 mm											
6	10	3	30	A	80	63 000	95 400	10	41200708	PF ZY 0610/3 AN 80 TX	-
					120	63 000	95 400	10	41200712	PF ZY 0610/3 AN 120 TX	-
8	12	3	30	A	80	47 500	71 600	10	41204608	PF ZY 0812/3 AN 80 TX	-
					120	47 500	71 600	10	41204612	PF ZY 0812/3 AN 120 TX	-
ø de tige 6 mm											
10	25	6	40	A	80	38 000	57 200	10	41219608	PF ZY 1025/6 AN 80 TX	-
					120	38 000	57 200	10	41219612	PF ZY 1025/6 AN 120 TX	-
16	32	6	40	A	80	24 000	35 800	10	41241608	PF ZY 1632/6 AN 80 TX	-
					120	24 000	35 800	10	41241612	PF ZY 1632/6 AN 120 TX	-
19	2,5	6	40	A	80	20 000	30 100	10	47000886	PF ZY 192,5/6 AN 80 TX	-
20	32	6	40	A	80	19 000	28 600	10	41247608	PF ZY 2032/6 AN 80 TX	-
					120	19 000	28 600	10	41247612	PF ZY 2032/6 AN 120 TX	-
25	32	6	40	A	80	15 000	22 900	10	41250608	PF ZY 2532/6 AN 80 TX	-
					120	15 000	22 900	10	41250612	PF ZY 2532/6 AN 120 TX	-

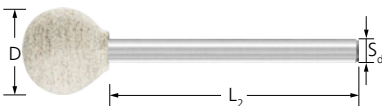

Meules de finition sur tige Poliflex PF KU TX

Liant très dur et stable en corindon normal avec armatures en tissu. Conçu pour une utilisation sur les arêtes. Meule sur tige de forme sphérique pour le ponçage de finition des rayons intérieurs, des contours et des zones de transition.

Caractéristiques :

- Permettent d'obtenir une finition de surface fine et mate.
- Rentabilité élevée grâce à une durée de vie et une performance abrasive élevées.

D [mm]	S _d [mm]	L ₂ [mm]	Abrasif	Granulo-métrie	tr/min opt.	tr/min max.		Réf. article	Désignation	Prix/pièce EUR
6	3	30	A	80	63 000	95 400	10	41400608	PF KU 06/3 AN 80 TX	-
				120	63 000	95 400	10	41400612	PF KU 06/3 AN 120 TX	-
8	3	30	A	120	47 500	71 600	10	41401612	PF KU 08/3 AN 120 TX	-
10	3	30	A	120	38 000	57 200	10	41407612	PF KU 10/3 AN 120 TX	-





Meules de finition sur tige Poliflex PF KE TX

Liant très dur et stable en corindon normal avec armatures en tissu. Conçu pour une utilisation sur les arêtes. Meule sur tige de forme conique pour le ponçage de finition des rayons intérieurs, des contours et des zones de transition.



Caractéristiques :

- Permettent d'obtenir une finition de surface fine et mate.
- Rentabilité élevée grâce à une durée de vie et une performance abrasive élevées.

D [mm]	T [mm]	S _d [mm]	L ₂ [mm]	Abrasif	Granulo-métrie	tr/min opt.	tr/min max.		Réf. article	Désignation	Prix/pièce EUR
10	25	6	40	A	80	38 000	57 200	10	41719608	PF KE 1025/6 AN 80 TX	-
					120	38 000	57 200	10	41719612	PF KE 1025/6 AN 120 TX	-
16	45	6	40	A	80	24 000	38 800	10	41738608	PF KE 1645/6 AN 80 TX	-
25	70	6	40	A	80	15 000	22 900	10	41750608	PF KE 2570/6 AN 80 TX	-

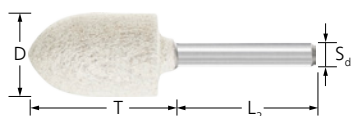

Meules de finition sur tige Poliflex PF SP TX

Liant très dur et stable en corindon normal avec armatures en tissu. Meule sur tige en forme d'ogive pour le ponçage de finition des rayons intérieurs, des contours et des zones de transition.



Caractéristiques :

- Permettent d'obtenir une finition de surface fine et mate.
- Rentabilité élevée grâce à une durée de vie et une performance abrasive élevées.

D [mm]	T [mm]	S _d [mm]	L ₂ [mm]	Abrasif	Granulo-métrie	tr/min opt.	tr/min max.		Réf. article	Désignation	Prix/pièce EUR
ø de tige 3 mm											
10	20	3	30	A	80	38 000	57 200	10	41310608	PF SP 1020/3 AN 80 TX	-
					120	38 000	49 200	10	41310612	PF SP 1020/3 AN 120 TX	-
ø de tige 6 mm											
20	32	6	40	A	80	19 000	28 600	10	41320608	PF SP 2032/6 AN 80 TX	-
					120	19 000	28 600	10	41320612	PF SP 2032/6 AN 120 TX	-

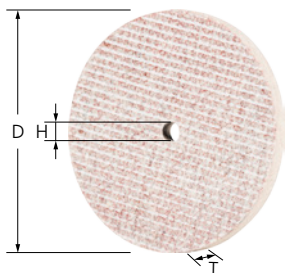

Meules plates de finition Poliflex PF SC TX

Liant très dur et stable en corindon normal avec armatures en tissu. Pour le meulage périphérique de finition de petites surfaces.

Caractéristiques :

- Permettent d'obtenir une finition de surface fine et mate.
- Rentabilité élevée grâce à une durée de vie et une performance abrasive élevées.

- Le porte-outil approprié doit être commandé séparément.

D [mm]	T [mm]	H [mm]	Abrasif	Granulométrie	tr/min opt.	tr/min max.	Porte-outils adaptés		Réf. article	Désignation	Prix/pièce EUR
25	3	3	A	80	15 000	22 900	BO 6/3 1-6	20	41120308	PF SC 2503/3 A 80 TX	-
				120	15 000	22 900	BO 6/3 1-6	20	41120312	PF SC 2503/3 A 120 TX	-
	6	3	A	120	15 000	22 900	BO 6/3 1-6	20	41120612	PF SC 2506/3 A 120 TX	-
40	3	3	A	80	9 500	14 300	BO 6/3 1-6	10	41121408	PF SC 4003/3 A 80 TX	-
				120	9 500	14 300	BO 6/3 1-6	10	41121412	PF SC 4003/3 A 120 TX	-
	6	6	A	120	9 500	14 300	BO 6/6 3-10	10	41121612	PF SC 4006/6 A 120 TX	-

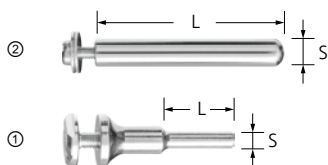

Porte-outil BO

Porte-outil adapté aux meules plates de finition Poliflex.

Caractéristiques :

- Rentabilité élevée grâce aux changements rapides d'outil.

Photo	Convient pour \varnothing d'alésage [mm]	S [mm]	L [mm]	Plage de serrage [mm]		Réf. article	Désignation	Prix/pièce EUR
(2)	3	6	40	1 - 6	1	42400003	BO 6/3 1-6	-
(1)	6	6	25	3 - 10	1	42400006	BO 6/6 3-10	-



Consignes de sécurité

- Pour des raisons de sécurité, ne jamais dépasser la vitesse maximale admissible.



Porter une protection oculaire !



Porter une protection auditive !



Porter des gants !



Porter un masque antipoussière !



Respecter les recommandations de sécurité !



Feutres sur tige FK

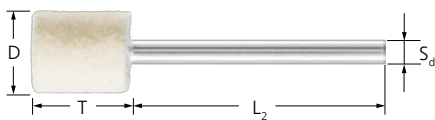

Forme ZYA

La forme cylindrique ZYA est principalement utilisée sur son pourtour pour le prépolissage et le polissage miroir. Profil librement ajustable pour une utilisation même sur les outils aux géométries complexes. Stabilité géométrique exacte grâce à leur dureté.

Caractéristiques :

- Excellent résultat avec les pâtes à polir diamant et briques de pâte à polir de PFERD. À commander séparément.

D [mm]	T [mm]	S _d [mm]	L ₂ [mm]	Exécution	tr/min opt.	tr/min max.		Réf. article	Désignation	Prix/pièce EUR
ø de tige 2,35 mm										
6	10	2,35	35	M (moyenne)	16 000 – 32 000	79 500	10	44100608	FK ZYA 0610/2,35 M	-
				H (dure)	16 000 – 32 000	79 500	10	44100612	FK ZYA 0610/2,35 H	-
8	10	2,35	35	M (moyenne)	12 000 – 24 000	59 500	10	44140808	FK ZYA 0810/2,35 M	-
				H (dure)	12 000 – 24 000	59 500	10	44140814	FK ZYA 0810/2,35 H	-
ø de tige 3 mm										
4	12	3	37	M (moyenne)	23 000 – 47 000	119 000	10	44100412	FK ZYA 0412/3 M	-
6	10	3	35	M (moyenne)	16 000 – 32 000	79 500	10	44140610	FK ZYA 0610/3 M	-
				H (dure)	16 000 – 32 000	79 500	10	44100614	FK ZYA 0610/3 H	-
8	10	3	35	M (moyenne)	12 000 – 24 000	59 500	10	44140810	FK ZYA 0810/3 M	-
				H (dure)	12 000 – 24 000	59 500	10	44140816	FK ZYA 0810/3 H	-
10	12	3	34	M (moyenne)	10 000 – 20 000	47 500	10	44111009	FK ZYA 1012/3 M	-
				H (dure)	10 000 – 20 000	47 500	10	44111010	FK ZYA 1012/3 H	-
	15	3	32	M (moyenne)	10 000 – 20 000	47 500	10	44111013	FK ZYA 1015/3 M	-
				H (dure)	10 000 – 20 000	47 500	10	44161015	FK ZYA 1015/3 H	-
				MS (insert métallique)	10 000 – 20 000	47 500	10	44161014	FK ZYA 1015/3 MS	-
12	20	3	28	M (moyenne)	7 950 – 15 900	39 500	10	44100038	FK ZYA 1220/3 M	-
				H (dure)	7 950 – 15 900	39 500	10	44100040	FK ZYA 1220/3 H	-
ø de tige 6 mm										
10	12	6	42	M (moyenne)	10 000 – 20 000	47 500	10	44111011	FK ZYA 1012/6 M	-
				H (dure)	10 000 – 20 000	47 500	10	44111012	FK ZYA 1012/6 H	-
	15	6	40	M (moyenne)	10 000 – 20 000	47 500	10	44101671	FK ZYA 1015/6 M	-
				H (dure)	10 000 – 20 000	47 500	10	44161016	FK ZYA 1015/6 H	-
12	20	6	36	M (moyenne)	7 950 – 15 900	39 500	10	44100042	FK ZYA 1220/6 M	-
				H (dure)	7 950 – 15 900	39 500	10	44100044	FK ZYA 1220/6 H	-

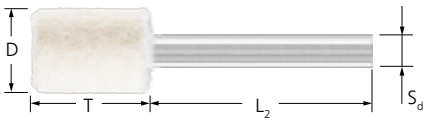

Forme ZYA avec trous frontaux

La forme cylindrique ZYA est principalement utilisée pour une utilisation frontale pour le pré-polissage et le polissage miroir. Profil librement ajustable pour une utilisation même sur les outils aux géométries complexes. Stabilité géométrique exacte grâce à leur dureté.

Caractéristiques :

- Excellent résultat avec les pâtes à polir diamant et briques de pâte à polir de PFERD. À commander séparément.

- Convient particulièrement pour une utilisation frontale.

D [mm]	T [mm]	S _d [mm]	L ₂ [mm]	Exécution	tr/min opt.	tr/min max.		Réf. article	Désignation	Prix/pièce EUR
ø de tige 3 mm – Avec perforation frontale										
15	20	3	28	M (moyenne)	6 000 – 12 000	31 500	10	44100046	FK ZYA 1520/3 M ST-BO	-
				H (dure)	6 000 – 12 000	31 500	10	44100048	FK ZYA 1520/3 H ST-BO	-
ø de tige 6 mm – Avec perforation frontale										
15	20	6	38	M (moyenne)	6 000 – 12 000	31 500	10	44151520	FK ZYA 1520/6 M ST-BO	-
				H (dure)	6 000 – 12 000	31 500	10	44100050	FK ZYA 1520/6 H ST-BO	-
				MS (insert métallique)	6 000 – 12 000	31 500	10	44161520	FK ZYA 1520/6 MS ST-BO	-
20	25	6	43	M (moyenne)	5 000 – 10 000	23 500	10	44101701	FK ZYA 2025/6 M ST-BO	-
				H (dure)	5 000 – 10 000	23 500	10	44100052	FK ZYA 2025/6 H ST-BO	-
				MS (insert métallique)	5 000 – 10 000	23 500	10	44162025	FK ZYA 2025/6 MS ST-BO	-
25	30	6	40	M (moyenne)	4 000 – 8 000	19 000	10	44112536	FK ZYA 2530/6 M ST-BO	-
				H (dure)	4 000 – 8 000	19 000	10	44100054	FK ZYA 2530/6 H ST-BO	-
				MS (insert métallique)	4 000 – 8 000	19 000	10	44162530	FK ZYA 2530/6 MS ST-BO	-

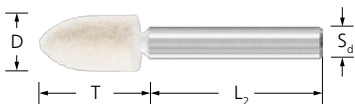

Forme SPK

La forme conique à bout pointu SPK est essentiellement utilisée pour le polissage miroir des rayons et contours.

Caractéristiques :

- Stabilité géométrique exacte grâce à leur dureté.
- Profil librement ajustable pour une utilisation même sur les outils aux géométries complexes.

- Excellent résultat avec les pâtes à polir diamant et briques de pâte à polir de PFERD. À commander séparément.

D [mm]	T [mm]	S _d [mm]	L ₂ [mm]	Exécution	tr/min opt.	tr/min max.		Réf. article	Désignation	Prix/pièce EUR
ø de tige 2,35 mm										
6	10	2,35	37	H (dure)	16 000 – 32 000	79 500	10	44100112	FK SPK 0610/2,35 H	-
	18	2,35	33	M (moyenne)	16 000 – 32 000	79 500	10	44100116	FK SPK 0618/2,35 M	-
8	12	2,35	36	H (dure)	16 000 – 32 000	79 500	10	44100120	FK SPK 0618/2,35 H	-
				M (moyenne)	12 000 – 24 000	59 500	10	44100124	FK SPK 0812/2,35 M	-
8	12	2,35	36	H (dure)	12 000 – 24 000	59 500	10	44100126	FK SPK 0812/2,35 H	-
				M (moyenne)	12 000 – 24 000	59 500	10	44100126	FK SPK 0812/2,35 M	-
ø de tige 3 mm										
6	10	3	37	M (moyenne)	16 000 – 32 000	79 500	10	47901120	FK SPK 0610/3 M	-
				H (dure)	16 000 – 32 000	79 500	10	44100114	FK SPK 0610/3 H	-
6	18	3	33	M (moyenne)	16 000 – 32 000	79 500	10	44100118	FK SPK 0618/3 M	-
				H (dure)	16 000 – 32 000	79 500	10	44100122	FK SPK 0618/3 H	-
8	12	3	36	M (moyenne)	12 000 – 24 000	59 500	10	44140812	FK SPK 0812/3 M	-
				H (dure)	12 000 – 24 000	59 500	10	44100128	FK SPK 0812/3 H	-
10	18	3	33	M (moyenne)	10 000 – 20 000	47 500	10	44171013	FK SPK 1018/3 M	-
				H (dure)	10 000 – 20 000	47 500	10	44100130	FK SPK 1018/3 H	-
12	18	3	33	M (moyenne)	8 000 – 16 000	39 500	10	44141218	FK SPK 1218/3 M	-

Suite voir page suivante



D [mm]	T [mm]	S _d [mm]	L ₂ [mm]	Exécution	tr/min opt.	tr/min max.		Réf. article	Désignation	Prix/pièce EUR
ø de tige 6 mm										
10	18	6	41	M (moyenne)	10 000 – 20 000	47 500	10	44101691	FK SPK 1018/6 M	-
				H (dure)	10 000 – 20 000	47 500	10	44100132	FK SPK 1018/6 H	-
15	20	6	42	M (moyenne)	6 000 – 12 000	31 500	10	44171526	FK SPK 1520/6 M	-
	30	6	45	M (moyenne)	6 000 – 12 000	31 500	10	44171536	FK SPK 1530/6 M	-
20	25	6	47	M (moyenne)	5 000 – 10 000	23 500	10	44152025	FK SPK 2025/6 M	-
25	30	6	45	M (moyenne)	4 000 – 8 000	19 000	10	47901128	FK SPK 2530/6 M	-
30	35	6	42	M (moyenne)	3 200 – 6 350	15 500	10	47901129	FK SPK 3035/6 M	-

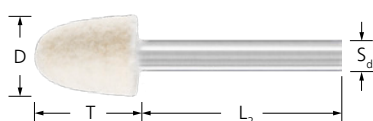

Forme KEL

La forme conique KEL est essentiellement utilisée pour le prépolissage et le polissage miroir des rayons.



Caractéristiques :

- Stabilité géométrique exacte grâce à leur dureté.
- Profil librement ajustable pour une utilisation même sur les outils aux géométries complexes.
- Excellent résultat avec les pâtes à polir diamant et briques de pâte à polir de PFERD. À commander séparément.

D [mm]	T [mm]	S _d [mm]	L ₂ [mm]	Exécution	tr/min opt.	tr/min max.		Réf. article	Désignation	Prix/pièce EUR
ø de tige 2,35 mm										
6	10	2,35	37	M (moyenne)	16 000 – 32 000	79 500	10	44100180	FK KEL 0610/2,35 M	-
ø de tige 3 mm										
6	10	3	37	M (moyenne)	16 000 – 32 000	79 500	10	47901130	FK KEL 0610/3 M	-
10	15	3	34	M (moyenne)	10 000 – 20 000	47 500	10	47901133	FK KEL 1015/3 M	-
ø de tige 6 mm										
10	15	6	40	M (moyenne)	10 000 – 20 000	47 500	10	47901141	FK KEL 1015/6 M	-
15	20	6	42	M (moyenne)	6 000 – 12 000	31 500	10	44151521	FK KEL 1520/6 M	-
20	25	6	47	M (moyenne)	5 000 – 10 000	23 500	10	44182026	FK KEL 2025/6 M	-
				H (dure)	5 000 – 10 000	23 500	10	44100190	FK KEL 2025/6 H	-
	30	6	45	M (moyenne)	5 000 – 10 000	23 500	10	44100192	FK KEL 2030/6 M	-
				H (dure)	5 000 – 10 000	23 500	10	44100193	FK KEL 2030/6 H	-
25	30	6	45	M (moyenne)	4 000 – 8 000	19 000	10	44101711	FK KEL 2530/6 M	-
30	35	6	42	M (moyenne)	3 200 – 6 350	15 500	10	44101721	FK KEL 3035/6 M	-

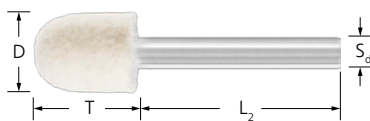

Forme WRC

La forme cylindrique à bout arrondi WRC est essentiellement utilisée pour le prépolissage et le polissage miroir de petits contours concaves.

Caractéristiques :

- Stabilité géométrique exacte grâce à leur dureté.
- Profil librement ajustable pour une utilisation même sur les outils aux géométries complexes.

- Utiliser des pâtes à polir Diamant ou briques de pâte à polir. Veuillez la commander séparément.

D [mm]	T [mm]	S _d [mm]	L ₂ [mm]	Exécution	tr/min opt.	tr/min max.		Réf. article	Désignation	Prix/pièce EUR
ø de tige 2,35 mm										
6	10	2,35	37	M (moyenne)	16 000 – 32 000	79 500	10	44100230	FK WRC 0610/2,35 M	-
8	12	2,35	36	M (moyenne)	12 000 – 24 000	59 500	10	44100232	FK WRC 0812/2,35 M	-
10	14	2,35	35	M (moyenne)	10 000 – 20 000	47 500	10	44100234	FK WRC 1014/2,35 M	-
ø de tige 3 mm										
6	10	3	36	M (moyenne)	16 000 – 32 000	79 500	10	47901099	FK WRC 0610/3 M	-
8	12	3	43	M (moyenne)	12 000 – 24 000	59 500	10	44140813	FK WRC 0812/3 M	-
10	14	3	35	M (moyenne)	10 000 – 20 000	47 500	10	44141014	FK WRC 1014/3 M	-
ø de tige 6 mm										
15	20	6	42	M (moyenne)	6 000 – 12 000	31 500	10	44131526	FK WRC 1520/6 M	-
20	25	6	47	M (moyenne)	5 000 – 10 000	23 500	10	44132026	FK WRC 2025/6 M	-
25	30	6	45	M (moyenne)	4 000 – 8 000	19 000	10	44132536	FK WRC 2530/6 M	-

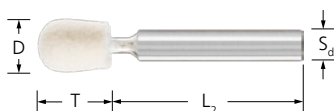

Forme TRE

La forme de goutte TRE est essentiellement utilisée pour le prépolissage et le polissage miroir des petits rayons.

Caractéristiques :

- Stabilité géométrique exacte grâce à leur dureté.
- Profil librement ajustable pour une utilisation même sur les outils aux géométries complexes.

- Excellent résultat avec les pâtes à polir diamant et briques de pâte à polir de PFERD. À commander séparément.

D [mm]	T [mm]	S _d [mm]	L ₂ [mm]	Exécution	tr/min opt.	tr/min max.		Réf. article	Désignation	Prix/pièce EUR
ø de tige 2,35 mm										
6	10	2,35	37	M (moyenne)	16 000 – 32 000	79 500	10	44100270	FK TRE 0610/2,35 M	-
8	12	2,35	36	M (moyenne)	12 000 – 24 000	59 500	10	44100274	FK TRE 0812/2,35 M	-
10	14	2,35	35	M (moyenne)	10 000 – 20 000	47 500	10	44100278	FK TRE 1014/2,35 M	-
ø de tige 3 mm										
6	10	3	37	M (moyenne)	16 000 – 32 000	79 500	10	44100272	FK TRE 0610/3 M	-
8	12	3	36	M (moyenne)	12 000 – 24 000	59 500	10	44100276	FK TRE 0812/3 M	-
10	14	3	35	M (moyenne)	10 000 – 20 000	47 500	10	44100280	FK TRE 1014/3 M	-
ø de tige 6 mm										
10	14	6	43	M (moyenne)	10 000 – 20 000	47 500	10	44101681	FK TRE 1014/6 M	-





Forme WKN

La forme boisseau WKN est essentiellement utilisée pour le prépolissage et le polissage miroir des angles intérieurs.

Caractéristiques :

- Stabilité géométrique exacte grâce à leur dureté.
- Profil librement ajustable pour une utilisation même sur les outils aux géométries complexes.

- Excellent résultat avec les pâtes à polir diamant et briques de pâte à polir de PFERD. À commander séparément.

D [mm]	T [mm]	S _d [mm]	L ₂ [mm]	Exécution	tr/min opt.	tr/min max.		Réf. article	Désignation	Prix/pièce EUR
ø de tige 2,35 mm										
10	15	2,35	32	M (moyenne)	10 000 – 20 000	47 500	10	44100324	FK WKN 1015/2,35 M	-
12	12	2,35	34	M (moyenne)	8 000 – 16 000	39 500	10	44100328	FK WKN 1212/2,35 M	-
				H (dure)	8 000 – 16 000	39 500	10	44100332	FK WKN 1212/2,35 H	-
ø de tige 3 mm										
10	15	3	32	M (moyenne)	10 000 – 20 000	47 500	10	44100326	FK WKN 1015/3 M	-
12	12	3	36	M (moyenne)	8 000 – 16 000	39 500	10	44100330	FK WKN 1212/3 M	-
				H (dure)	8 000 – 16 000	39 500	10	44100334	FK WKN 1212/3 H	-
15	15	3	32	M (moyenne)	6 000 – 12 000	31 500	10	44100336	FK WKN 1515/3 M	-
				H (dure)	6 000 – 12 000	31 500	10	44100338	FK WKN 1515/3 H	-
20	16	3	28	M (moyenne)	5 000 – 10 000	23 500	10	44100340	FK WKN 2016/3 M	-
ø de tige 6 mm										
20	16	6	38	M (moyenne)	5 000 – 10 000	23 500	10	44152016	FK WKN 2016/6 M	-

Roues à lamelles en feutre sur tige

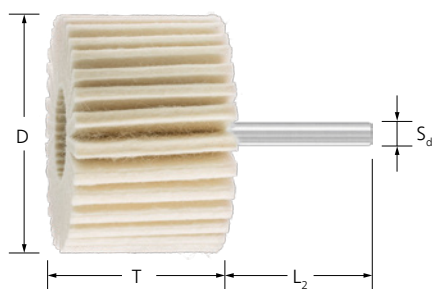

FLS

Les roues à lamelles en feutre sur tige sont utilisées pour le pré-polissage et polissage miroir de pièces de petite à moyenne taille.



Caractéristiques :

- Adaptation optimale au contour grâce à une flexibilité élevée. Charge thermique réduite sur la pièce à usiner.
- Pour obtenir des surfaces très fines, il est possible d'utiliser successivement les deux versions.
- Utiliser une brique de pâte à polir. Veuillez la commander séparément.

D [mm]	T [mm]	S _d [mm]	L ₂ [mm]	Exécution	tr/min opt.	tr/min max.		Réf. article	Désignation	Prix/pièce EUR
30	20	6	40	W (tendre)	6 300	20 000	5	44383020	FLS 3020/6 W	-
				H (dure)	6 300	20 000	5	44383021	FLS 3020/6 H	-
40	20	6	40	W (tendre)	4 750	15 000	5	44384020	FLS 4020/6 W	-
				H (dure)	4 750	15 000	5	44384021	FLS 4020/6 H	-
50	30	6	40	W (tendre)	3 800	12 000	5	44385030	FLS 5030/6 W	-
				H (dure)	3 800	12 000	5	44385031	FLS 5030/6 H	-
60	40	6	40	W (tendre)	3 150	10 000	5	44386040	FLS 6040/6 W	-
				H (dure)	3 150	10 000	5	44386041	FLS 6040/6 H	-
80	50	6	40	W (tendre)	2 400	7 500	5	44388050	FLS 8050/6 W	-
				H (dure)	2 400	7 500	5	44388051	FLS 8050/6 H	-

FK SC/LI

Les disques et lentilles en feutre sont principalement utilisés sur leur pourtour.

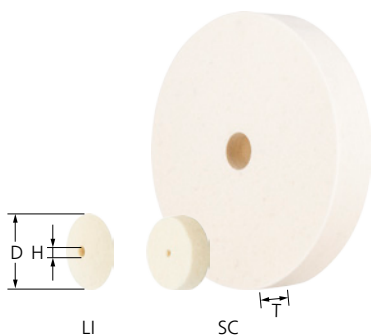

Caractéristiques :

- Stabilité géométrique exacte grâce à leur dureté.
- Utiliser des pâtes à polir diamant ou briques de pâte à polir. Les pâtes à polir et porte-outils appropriés doivent être commandés séparément.

D [mm]	T [mm]	H [mm]	Exécution	tr/min opt.	tr/min max.	Porte-outils adaptés		Réf. article	Désignation	Prix/pièce EUR
Lentille										
17	5	2	H (dure)	5 600 – 11 000	28 000	BO 2,3/1-6, BO 3/1,6	10	44367008	FK LI 1705/2 H	-
22	5	2	H (dure)	4 300 – 8 650	21 700	BO 2,3/1-6, BO 3/1,6	10	44367009	FK LI 2205/2 H	-
Disques										
17	5	2	M (moyenne)	5 600 – 11 000	28 000	BO 2,3/1-6, BO 3/1,6	10	44367005	FK SC 1705/2 M	-
20	5	2	M (moyenne)	5 000 – 10 000	23 500	BO 2,3/1-6, BO 3/1,6	10	44367006	FK SC 2005/2 M	-
30	5	2	M (moyenne)	3 000 – 6 000	20 000	BO 2,3/1-6, BO 3/1,6	10	44367007	FK SC 3005/2 M	-
			M (moyenne)	3 000 – 6 000	20 000	BO 6/6 3-10	5	44101742	FK SC 3007/6 M	-
45	9	6	M (moyenne)	2 000 – 4 000	13 500	BO 6/6 3-10	5	44101732	FK SC 4509/6 M	-
60	10	6	M (moyenne)	1 500 – 3 000	10 000	BO 6/6 3-10	5	44316010	FK SC 6010/6 M	-
80	10	10	M (moyenne)	1 000 – 2 000	7 500	BO 8/10	5	44367010	FK SC 8010/10 M	-
			MS (insert métallique)	1 000 – 2 000	7 500	BO 8/10	5	44330801	FK SC 8010/10 MS	-
100	20	10	M (moyenne)	900 – 1 800	6 100	BO 8/10	1	44367110	FK SC 10020/10 M	-
			MS (insert métallique)	900 – 1 800	6 100	BO 8/10	1	44331002	FK SC 10020/10 MS	-
125	20	20	M (moyenne)	750 – 1 500	4 900	BO 12/20, BO MK 1/20	1	44367220	FK SC 12520/20 M	-
			MS (insert métallique)	750 – 1 500	4 900	BO 12/20, BO MK 1/20	1	44331252	FK SC 12520/20 MS	-
150	25	20	M (moyenne)	600 – 1 200	4 000	BO 12/20, BO MK 1/20	1	44367320	FK SC 15025/20 M	-
200	30	20	M (moyenne)	500 – 1 000	3 000	BO 12/20, BO MK 1/20	1	44367420	FK SC 20030/20 M	-



Outils de polissage

Disques à lamelles en feutre FFS



FFS

Les disques à lamelles en feutre sont utilisés pour le pré-polissage et le polissage miroir de pièces de petite à moyenne taille.



Caractéristiques :

- Adaptation optimale au contour grâce à une flexibilité élevée. Charge thermique réduite sur la pièce à usiner.
- Utiliser une brique de pâte à polir. Veuillez la commander séparément.

D [mm]	T [mm]	H [mm]	Exécution	tr/min opt.	tr/min max.		Réf. article	Désignation	Prix/pièce EUR
115	22	22,23	W (tendre)	1 650	8 350	5	44370115	FFS 115/22,23 W	-
			H (dure)	1 650	8 350	5	44371115	FFS 115/22,23 H	-
125	22	22,23	W (tendre)	1 500	7 650	5	44370125	FFS 125/22,23 W	-
			H (dure)	1 500	7 650	5	44371125	FFS 125/22,23 H	-

Feuilles de polissage en feutre FK P

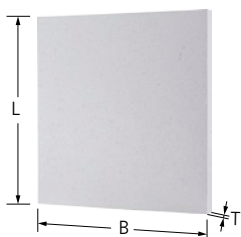

FK P

Les feuilles de polissage en feutre conviennent aux applications de polissage manuelles les plus diverses.

Caractéristiques :

- Profil librement ajustable pour une utilisation même sur les outils aux géométries complexes.
- Découpe ou perforation rapide et simple pour obtenir la forme nécessaire (par ex. carré, rectangle, tige, cercle).

L [mm]	B [mm]	T [mm]	Exécution		Réf. article	Désignation	Prix/pièce EUR
250	250	3	M (moyenne)	1	44101100	FK P 250-250-3 M	-
		6	M (moyenne)	1	44101102	FK P 250-250-6 M	-
			H (dure)	1	44101104	FK P 250-250-6 H	-
		12	M (moyenne)	1	44101106	FK P 250-250-12 M	-
			H (dure)	1	44101108	FK P 250-250-12 H	-

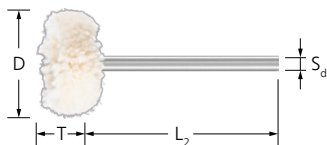

Meules en tissu sur tige Version coton

Pour le prépolissage et le polissage miroir avec des pâtes à polir dans la fabrication d'outils et de moules. Adaptation optimale au contour grâce à une flexibilité élevée. Les pâtes à polir et les porte-outils appropriés doivent être commandés séparément.



Caractéristiques :

- Polissage miroir très fin, dépoussiérage et lustrage.

D [mm]	T [mm]	S _d [mm]	L ₂ [mm]	tr/min opt.	tr/min max.		Réf. article	Désignation	Prix/pièce EUR
ø de tige 3 mm									
22	10	3	40	13 000	17 350	10	44270227	TR 2210/3 BW	-



Meules en tissu sur tige Version feutre

Pour le prépolissage et le polissage miroir avec des pâtes à polir dans la fabrication d'outils et de moules. Adaptation optimale au contour grâce à une flexibilité élevée. Les pâtes à polir et les porte-outils appropriés doivent être commandés séparément.

Caractéristiques :

- Pré-polissage et polissage miroir avec pâtes à polir adéquates.

D [mm]	T [mm]	S _d [mm]	L ₂ [mm]	tr/min opt.	tr/min max.		Réf. article	Désignation	Prix/pièce EUR
22	10	3	40	13 000	17 350	10	44270228	TR 2210/3 FZ	-



Meules en tissu sur tige Version flanelle

Pour le prépolissage et le polissage miroir avec des pâtes à polir dans la fabrication d'outils et de moules. Adaptation optimale au contour grâce à une flexibilité élevée. Les pâtes à polir et les porte-outils appropriés doivent être commandés séparément.

Caractéristiques :

- Polissage brillant et miroir et lustrage avec pâte à polir adéquate.

D [mm]	T [mm]	S _d [mm]	L ₂ [mm]	tr/min opt.	tr/min max.		Réf. article	Désignation	Prix/pièce EUR
22	10	3	40	13 000	17 350	10	44270229	TR 2210/3 FL	-

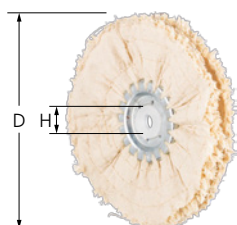

Meules en tissu à alésage Version ST

Pour le pré-polissage grossier avec pâtes à polir. Les pâtes à polir et les porte-outils appropriés doivent être commandés séparément.

Caractéristiques :

- Adaptation optimale au contour grâce à une flexibilité élevée.
- Le tissu en sisal permet un pré-polissage grossier.

D [mm]	Largeur utilisable [mm]	H [mm]	tr/min opt.	tr/min max.	Porte-outils adaptés		Réf. article	Désignation	Prix/pièce EUR
80	10	10	2 500	7 500	BO 8/10	5	44270802	TR 8010-10 ST	-
100	10	10	1 900	6 100	BO 8/10	5	44271003	TR 10010-10 ST	-
125	10	10	1 300	4 900	BO 12/20, BO MK 1/20	5	44271253	TR 12510-10 ST	-

Suite voir page suivante

Outils de polissage

Meules en tissu



D [mm]	Largeur utilisable [mm]	H [mm]	tr/min opt.	tr/min max.	Porte-outils adaptés		Réf. article	Désignation	Prix/pièce EUR
150	10	20	1 250	4 000	BO 12/20, BO MK 1/20	5	44271503	TR 15010-20 ST	-
200	10	20	950	3 000	BO 12/20, BO MK 1/20	5	44272003	TR 20010-20 ST	-

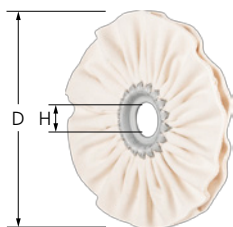

Meules en tissu à alésage Version TH

Pour le pré-polissage avec pâtes à polir. Les pâtes à polir et les porte-outils appropriés doivent être commandés séparément.

Caractéristiques :

- Adaptation optimale au contour grâce à une flexibilité élevée.
- Le tissu dur permet le pré-polissage.

D [mm]	Largeur utilisable [mm]	H [mm]	tr/min opt.	tr/min max.	Porte-outils adaptés		Réf. article	Désignation	Prix/pièce EUR
50	10	6	3 800	12 000	BO 6/6 3-10	5	44270503	TR 5010-6 TH	-
80	10	10	2 500	7 500	BO 8/10	5	44270803	TR 8010-10 TH	-
100	10	10	1 900	6 100	BO 8/10	5	44271004	TR 10010-10 TH	-
125	10	20	1 300	4 900	BO 12/20, BO MK 1/20	5	44271254	TR 12510-20 TH	-
150	10	20	1 250	4 000	BO 12/20, BO MK 1/20	5	44271504	TR 15010-20 TH	-
200	10	20	950	3 000	BO 12/20, BO MK 1/20	5	44272004	TR 20010-20 TH	-

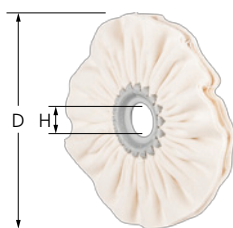

Meules en tissu à alésage Version TW

Pour le polissage miroir avec pâtes à polir. Les pâtes à polir et les porte-outils doivent être commandés séparément.

Caractéristiques :

- Le tissu tendre permet le polissage miroir.
- Adaptation optimale au contour grâce à une flexibilité élevée.

D [mm]	Largeur utilisable [mm]	H [mm]	tr/min opt.	tr/min max.	Porte-outils adaptés		Réf. article	Désignation	Prix/pièce EUR
50	10	6	3 800	12 000	BO 6/6 3-10	5	44270504	TR 5010-6 TW	-
80	10	10	2 500	7 500	BO 8/10	5	44270804	TR 8010-10 TW	-
100	10	10	1 900	6 100	BO 8/10	5	44271005	TR 10010-10 TW	-
125	10	20	1 300	4 900	BO 12/20, BO MK 1/20	5	44271255	TR 12510-20 TW	-
150	10	20	1 250	4 000	BO 12/20, BO MK 1/20	5	44271505	TR 15010-20 TW	-
200	10	20	950	3 000	BO 12/20, BO MK 1/20	5	44272005	TR 20010-20 TW	-

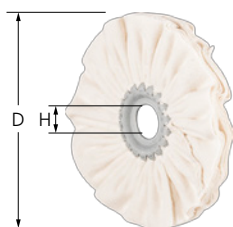

Meules en tissu à alésage Version FL

Pour le polissage miroir avec pâtes à polir. Les pâtes à polir et les porte-outils doivent être commandés séparément.

Caractéristiques :

- Adaptation optimale au contour grâce à une flexibilité élevée.
- Le tissu flanelle permet le polissage miroir et le lustrage.

D [mm]	Largeur utilisable [mm]	H [mm]	tr/min opt.	tr/min max.	Porte-outils adaptés		Réf. article	Désignation	Prix/pièce EUR
50	10	6	3 800	12 000	BO 6/6 3-10	5	44270505	TR 5010-6 FL	-
80	10	10	2 500	7 500	BO 8/10	5	44270805	TR 8010-10 FL	-
100	10	10	1 900	6 100	BO 8/10	5	44271006	TR 10010-10 FL	-
125	10	20	1 300	4 900	BO 12/20, BO MK 1/20	5	44271256	TR 12510-20 FL	-
150	10	20	1 250	4 000	BO 12/20, BO MK 1/20	5	44271506	TR 15010-20 FL	-
200	10	20	950	3 000	BO 12/20, BO MK 1/20	5	44272006	TR 20010-20 FL	-

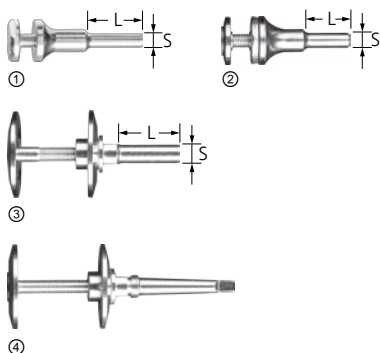

Porte-outil pour disques en feutre et meules en tissu BO

Porte-outils adaptés pour disques en feutre et meules en tissu.

Caractéristiques :

- Rentabilité élevée grâce aux changements rapides d'outil.

Photo	Convient pour \varnothing d'alésage [mm]	S [mm]	L [mm]	Plage de serrage [mm]		Réf. article	Désignation	Prix/ pièce EUR
(1)	6	6	25	3 – 10	1	42400006	BO 6/6 3-10	-
(2)	10	8	30	6 – 20	1	42400008	BO 8/10 6-20	-
(3)	20 mm	12	35	10 – 50	1	42400012	BO 12/20 10-50	-
(4)	20 mm	-	-	10 – 50	1	42400062	BO MK 1/20 10-50	-



Huiles à rectifier et pâtes à polir

Pâtes abrasives et à polir



Pâtes abrasives SFP

Pâtes abrasives à grain en carbure de silicium (SiC) tranchant solubles dans l'huile conçues pour les opérations de ponçage très fin, notamment des sièges de soupape ou des paliers d'arbre, et pour préparer le polissage avec les outils en feutre et les meules en tissu.



Caractéristiques :

- Usage très économique.
- Résultats rapides.
- Système de granulométries cohérent.

Granulométrie	Contenu [g]		Réf. article	Désignation	Prix/pièce EUR
90	250	1	44220090	SFP 90	-
150	250	1	44220150	SFP 150	-
280	250	1	44220280	SFP 280	-
360	250	1	44220360	SFP 360	-
600	250	1	44220600	SFP 600	-
800	250	1	44220800	SFP 800	-

4

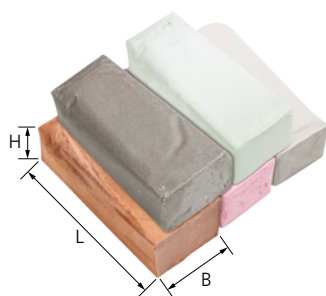

Briques de pâte à polir PP

Pâtes à polir pour les outils en feutre et les meules en tissu pour le prépolissage et le polissage miroir. Pour les surfaces très lisses, utiliser successivement la pâte de prépolissage (VP) et la pâte de polissage haute brillance (HGP). Les pâtes à polir sont très économiques d'utilisation et permettent d'obtenir rapidement des résultats.



Caractéristiques :

- PP 1, PP 2, PP 3 : Utilisez des meules en tissu de version ST (tissu en sisal) pour un prépolissage grossier et des meules en tissu de version TH (tissu dur) pour un prépolissage.
- PP 4, PP 5 : Utilisez des meules en tissu de version TW (tissu doux) pour le polissage haute brillance et des meules en tissu de version FL (flanelle) pour le polissage miroir/le lustrage.

Exécution	Utilisation pour	Contenu [g]	Couleur	B [mm]	H [mm]	L [mm]		Réf. article	Désignation	Prix/pièce EUR
Grand emballage										
Pré-polissage	Acier + INOX	1 100	vert	70	50	140	1	44250001	G-PP 1 VP STEELOX	-
	Aluminium + laiton	1 300	gris	70	50	140	1	44250002	G-PP 2 VP ALU	-
	Métaux non-ferreux	1 150	brun	70	50	140	1	44250003	G-PP 3 VP NON-FERROUS	-
Polissage miroir	tous les métaux	1 150	rose	70	50	140	1	44250004	G-PP 4 HGP UNIVERSAL	-
	Matières plastiques	1 100	beige	70	50	140	1	44250005	G-PP 5 HGP PLAST	-
Petit emballage										
Pré-polissage	Acier + INOX	108	vert	25	30	90	1	44250006	K-PP 1 VP STEELOX	-
	Aluminium + laiton	142	gris	25	30	90	1	44250007	K-PP 2 VP ALU	-
	Métaux non-ferreux	111	brun	25	30	90	1	44250008	K-PP 3 VP NON-FERROUS	-
Polissage miroir	tous les métaux	132	rose	25	30	90	1	44250009	K-PP 4 HGP UNIVERSAL	-
	Matières plastiques	104	beige	25	30	90	1	44250010	K-PP 5 HGP PLAST	-



Pâtes à polir diamant

Les pâtes à polir Diamant garantissent un travail rapide et rationalisé, notamment dans la fabrication d'outils et de moules. Les pâtes à polir Diamant sont utilisées pour l'usinage de matériaux très durs, p. ex. le carbure et les aciers trempés. Pour l'utilisation avec des outils ou disques de polissage en feutre.

Caractéristiques :

- Diluables et solubles à l'eau et à l'alcool.
- Usage très économique. Résultats rapides. Séries de granulométries cohérentes.

Granulométrie [µm]	Contenu [g]	Couleur du capuchon		Réf. article	Désignation	Prix/pièce EUR
DPP						
30 (grossière) = P 500	5	brun	1	44240030	DPP 30-5	-
	20	brun	1	44240130	DPP 30-20	-
15 (moyenne) = P 1200	5	bleu	1	44240015	DPP 15-5	-
	20	bleu	1	44240115	DPP 15-20	-
10 (moyenne fine) = P 2000	5	bleu clair	1	44240010	DPP 10-5	-
	20	bleu clair	1	44240011	DPP 10-20	-
7 (fine) = P 3000	5	rouge	1	44240007	DPP 7-5	-
	20	rouge	1	44240107	DPP 7-20	-
3 (très fine) = P 5000	5	vert	1	44240003	DPP 3-5	-
	20	vert	1	44240103	DPP 3-20	-
1 (ultrafine) = P 14000	5	jaune	1	44240001	DPP 1-5	-
	20	jaune	1	44240002	DPP 1-20	-
ECO DPP						
30 (grossière) = P 500	10	brun	1	44240202	DPP ECO 30-10	-
15 (moyenne) = P 1200	10	bleu	1	44240192	DPP ECO 15-10	-
10 (moyenne fine) = P 2000	10	bleu clair	1	44240182	DPP ECO 10-10	-
7 (fine) = P 3000	10	rouge	1	44240172	DPP ECO 7-10	-
3 (très fine) = P 5000	10	vert	1	44240162	DPP ECO 3-10	-
1 (ultrafine) = P 14000	10	jaune	1	44240152	DPP ECO 1-10	-



Diluant spécial pour pâtes à polir diamant PSP

Lors des travaux de polissage, le diluant permet d'obtenir une couche lubrifiante constante entre l'outil et la pièce.

Caractéristiques :

- N'utiliser que très peu de diluant.
- Une adjonction excessive de diluant spécial entraîne un détachement des diamants et une diminution des performances de polissage.

Contenu [ml]		Réf. article	Désignation	Prix/pièce EUR
125	1	44250125	PSP 125	-



Huiles à rectifier et pâtes à polir

Huiles à rectifier

PFERD



Huile à rectifier pour acier

Huile à rectifier pour une utilisation d'outils avec abrasif appliqué sur support en acier. Elles augmentent la durée de vie des outils tout en réduisant le développement de la température grâce à l'effet de lubrification et de refroidissement.



Caractéristiques :

- Protège contre la corrosion.
- L'adhérence des copeaux sur le revêtement abrasif est réduite, ce qui permet d'obtenir un meilleur état de surface.

Utilisation pour	Contenu [ml]		Réf. article	Désignation	Prix/pièce EUR
Bombe aérosol					
Acier	400	1	42200001	410 Fe	-
Bidon 1 l					
Acier	1 000	1	42200003	410/1 Fe	-
Bidon 5 l					
Acier	5 000	1	42200004	410/5 Fe	-



Huile à rectifier pour acier inoxydable (INOX)

Huile à rectifier pour une utilisation d'outils avec abrasif appliqué sur support en métal non ferreux et acier inoxydable. Elles augmentent la durée de vie des outils tout en réduisant le développement de la température grâce à l'effet de lubrification et de refroidissement.

Caractéristiques :

- Empêche les taches inesthétiques sur les pièces, notamment sur les surfaces en acier inoxydable.
- L'adhérence des copeaux sur le revêtement abrasif est réduite, ce qui permet d'obtenir un meilleur état de surface.

Utilisation pour	Contenu [ml]		Réf. article	Désignation	Prix/pièce EUR
Bombe aérosol					
Métaux non-ferreux, INOX	400	1	42200002	411 NE	-
Bidon 1 l					
Métaux non-ferreux, INOX	1 000	1	42200005	411/1 NE	-
Bidon 5 l					
Métaux non-ferreux, INOX	5 000	1	42200006	411/5 NE	-



Huile à rectifier pour ALU

Huile à rectifier pour une utilisation d'outils avec abrasif appliqué sur support en aluminium ; elles augmentent la durée de vie des outils tout en réduisant le développement de la température grâce à l'effet de lubrification et de refroidissement.

Caractéristiques :

- Empêche l'encrassement de l'outil abrasif.
- L'adhérence des copeaux sur le revêtement abrasif est réduite, ce qui permet d'obtenir un meilleur état de surface.

Utilisation pour	Contenu [ml]		Réf. article	Désignation	Prix/pièce EUR
Bombe aérosol					
Aluminium	400	1	42200007	412 ALU	-
Bidon 1 l					
Aluminium	1 000	1	42200008	412/1 ALU	-
Bidon 5 l					
Aluminium	5 000	1	42200009	412/5 ALU	-



Nettoyant universel UC-S

Nettoyant universel d'atelier très efficace pour le nettoyage et le dégraissage des outils avant la mise en peinture. Enlève les restes de pâtes à polir, d'huiles d'usinage, d'huiles anticorrosion, de résidus légers de cire et d'autres salissures.



Caractéristiques :

- Tensioactifs biodégradables.
- Temps de séchage court. Non inflammable.
- Utilisation polyvalente.

Contenu [ml]		Réf. article	Désignation	Prix/pièce EUR
500	1	42200060	UC-S 500	-



Nettoyant INOX SHINER IS-S

Nettoyant pour l'entretien et la protection de l'acier inoxydable (INOX), l'aluminium, les métaux non ferreux, le verre et le plastique. Enlève la poussière, les empreintes digitales, l'huile et le tartre.



Caractéristiques :

- Dépose un film protecteur sec et brillant.
- Très grande simplicité d'utilisation. Pas de traces de nettoyage.
- Utilisation polyvalente.

Contenu [ml]		Réf. article	Désignation	Prix/pièce EUR
500	1	42200055	INOX SHINER IS-S 500	-

Conditions générales de vente

Nos conditions générales de vente sont applicables. Vous pouvez les consulter à l'adresse www.pferd.com/conditions.



Scannez le code QR et obtenez plus d'informations sur nos conditions générales de vente.

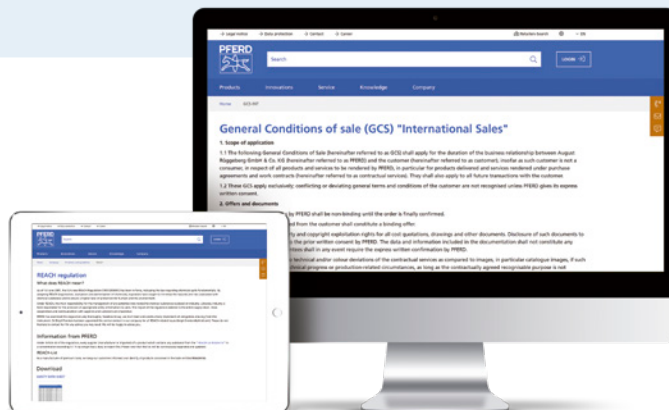

Nouveautés de la gamme PFERD

Nos nouveautés sont signalées dans le manuel d'outils par des numéros d'article **bleus**. Les numéros d'articles de fin de série sont écrits en *italique* et repris dans les tableaux de produits correspondants.



Restez toujours au courant et découvrez nos nouveautés en version numérique sur le Web.

Règlement CE REACH (1907/2006/CE)

L'objectif du règlement REACH (enregistrement, évaluation, autorisation des substances chimiques) vise à une réduction maximale des risques et dangers dus aux substances chimiques et à un renforcement de la sécurité de l'homme et l'environnement.



Vous trouverez des informations sur les outils PFERD au sens de la directive européenne REACH sur notre site Internet www.pferd.com/reach.

Service de réparation PFERD

Une équipe expérimentée veille au traitement rapide des réparations et demandes de pièces de rechange dans notre usine de Marienheide. Veuillez nous envoyer vos questions à l'adresse : pferd.power.tools@pferd.com