

PFERD

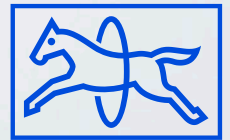

TOOLS



Dischi da taglio per uso stazionario

Dischi da taglio per uso stazionario

- I pezzi forti del programma PFERD TOOLS – Prodotti speciali 3
- I pezzi forti del programma PFERD TOOLS 4
- Informazioni generali 4
- Consigli per la sicurezza 4
- Trasporto e stoccaggio 5
- Linee di prodotto e codifica a colori 6
- La via più rapida per la scelta dell'utensile più adatto 7
- Prodotti speciali 9



Dischi da taglio CHOPSAW Ø 300–400 mm

- Linea universale PSF ★★☆☆ 11
- Linea specialistica SG ★★★★★ 12



Dischi da taglio CHOPSAW HD Ø 300–400 mm

- Linea specialistica SG ★★★★★ 13



Dischi da taglio da laboratorio Ø 150–400 mm

- Linea specialistica SG ★★★★★ 15



Dischi da taglio per rotaie Ø 300–400 mm

- Linea universale PSF ★★☆☆ 16
- Linea specialistica SG ★★★★★ 16



Dischi da taglio HEAVY DUTY Ø 250–600 mm

- Linea a massima prestazione SGP ★★★★★ 17



Bussole di riduzione

- Bussole di riduzione 19

Dischi da taglio per uso stazionario

I pezzi forti del programma PFERD TOOLS – Prodotti speciali



Qual è il modo corretto di procedere nella scelta di un disco da taglio per uso stazionario?

Per prima cosa i nostri tecnici esperti faranno il punto della situazione. Si recheranno presso la vostra sede per vedere da vicino la macchina, l'applicazione e il dimensionamento del disco. La larghezza del disco viene definita da PFERD TOOLS tenendo in considerazione la forza di taglio richiesta. Tra le informazioni principali per la scelta del disco da taglio per uso stazionario corretto rientrano inoltre: la potenza del motore della macchina nonché il diametro della flangia di serraggio. Con queste e altre informazioni si valuta quale soluzioni su misura PFERD TOOLS può realizzare per voi.



Quali sono le condizioni di impiego e quali sezioni si devono tagliare?

Oltre alle informazioni sulla macchina è fondamentale sapere quali sono le condizioni di taglio. A seconda della temperatura e dei pezzi da tagliare si distingue il taglio a freddo (fino a 100°), a caldo (da 100 a 600°) e a elevate temperature (da 600 a oltre 1.000°). Si tagliano prevalentemente sezioni da 20 mm a 500 mm, sia rotonde che quadre, in un range compreso tra 50 mm e 250 mm (a seconda delle esigenze e del settore) così come i più svariati profili quali ad es. rotaie di vario tipo. In base alle condizioni di utilizzo e alle sezioni è possibile definire il diametro disco richiesto/consigliato.

Nei dischi da taglio di media grandezza è sufficiente un serraggio di 400 – 600 mm (applicazioni classiche nelle fonderie, nelle fucine e nei laboratori di taglio) e di 800 – 2.000 mm nei dischi da taglio di grandi dimensioni (applicazioni in laminatoi e fucine nella produzione di acciaio).



Cosa ci si aspetta dal taglio?

Un buon risultato nel taglio a freddo si ottiene quando la superficie di taglio non presenta bave (assenza di colorazione blu o marrone) e il taglio è perpendicolare. Si consiglia inoltre di ridurre al minimo l'apporto di calore nel materiale, al fine di evitare la comparsa di indurimenti sulle estremità di taglio che possono provocare crepe nell'acciaio.

Per evitare la rifinitura occorre ridurre il più possibile la formazione di bave. Nel taglio a caldo e a elevate temperature un taglio senza bave non ha importanza: l'obiettivo in questo caso è garantire una durata elevata, un taglio perpendicolare e la sicurezza del processo.



Soluzioni su misura

Su richiesta PFERD TOOLS produce per la vostra applicazione dischi da taglio per uso stazionario con un diametro massimo di 2.000 mm nella rinomata qualità PFERD TOOLS. Non esitate a contattarci. I nostri tecnici esperti saranno lieti di consigliarvi. Scansionate il codice QR per visualizzare il modulo di contatto.



Dischi da taglio per uso stazionario

I pezzi forti del programma PFERD TOOLS



Ulteriori informazioni sul web

Scansionate il codice QR per ricevere informazioni sugli utensili di alta qualità PFERD TOOLS, sulle loro molteplici applicazioni e sui materiali più disparati.

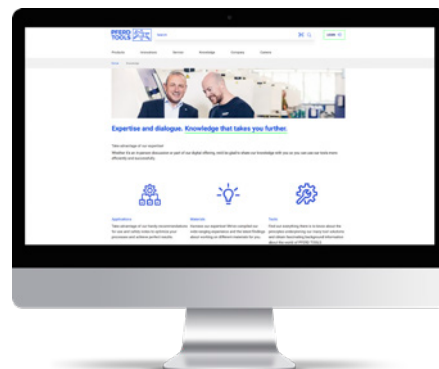

Informazioni generali

Vantaggi del taglio stazionario tramite abrasivi

- Taglio universale di tutti i tipi di acciaio e ghisa, leghe di metalli non ferrosi, leghe speciali, come le leghe di nichel e titanio, nonché materiali difficili o impossibili da tagliare con segatrici o macchine per ossitaglio.
- Grazie alle superfici di taglio piane e senza bave ottenute nel taglio a freddo, non è necessaria alcuna altra lavorazione.
- Tempi di taglio ridotti indipendentemente dal tipo di materiale.
- La formazione di bave è nettamente minore nel taglio a caldo rispetto alla lama metallica.
- Rumorosità inferiore nel taglio a caldo.
Esempio:
Taglio a caldo: da 85 a 95 dBA
Lama metallica: da 105 a 110 dBA
- Qualità costante del taglio per tutto il periodo di utilizzo del disco, grazie all'effetto autoravvivante.
- È possibile il taglio di pezzi laminati o forgiati su linee di taglio a caldo.

Campi d'applicazione

Il taglio tramite abrasivi è uno dei metodi più efficaci ed economici e viene impiegato nei seguenti settori:

- Laminatoi
- Fonderie
- Costruzione di macchine
- Costruzioni in acciaio
- Manutenzione e posa di rotaie
- Fucine e loro reparti
- Laboratori

Consigli per la sicurezza

PFERD TOOLS è membro fondatore di oSa

Insieme ad altri produttori di chiara fama PFERD TOOLS si è volontariamente impegnata a produrre i suoi utensili di qualità in conformità con i più rigorosi standard di sicurezza. Le aziende membro dell'organizzazione per la sicurezza degli utensili abrasivi (oSa), garantiscono il costante monitoraggio della sicurezza e della qualità dei propri prodotti. Gli utensili PFERD TOOLS sono contrassegnati dal marchio oSa. Scansionate il codice QR per maggiori informazioni.



Normativa di sicurezza:

- I dischi da taglio di PFERD TOOLS soddisfano i più rigorosi requisiti di sicurezza e sono contrassegnati in conformità con la Norma EN 12413 per utensili abrasivi costituiti da abrasivo legato.



Dischi da taglio per uso stazionario

Consigli per la sicurezza

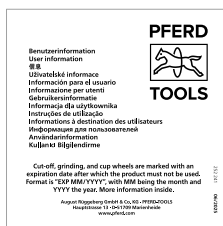

Verband Deutscher Schleifmittelwerke

Si prega di attenersi alle indicazioni di sicurezza dell'ente tedesco VDS. Per maggiori informazioni vedere: www.pferd.com

Informazione per gli utilizzatori

Si prega di attenersi alle indicazioni allegata a tutti i prodotti per garantire l'utilizzo sicuro dei dischi da taglio per uso stazionario nonché alle informazioni per gli utilizzatori riguardo la macchina in uso.

FEPA

I consigli di sicurezza FEPA sono scaricabili da www.pferd.com.

Serraggio corretto dei dischi da taglio

Il serraggio corretto del disco da taglio è il presupposto per una lavorazione ottimale ed è indispensabile per la sicurezza dell'utilizzatore. Lo schema a fianco illustra la procedura corretta:

- ① Albero con elevata precisione di rotazione concentrica.
- ② Flangia delle stesse dimensioni.
- ③ Strati intermedi di carta, necessari per un serraggio e utilizzo in sicurezza.

I nostri consigli:

- Sostituire gli strati intermedi di carta dopo il secondo cambio disco.
- A partire dal diametro disco > 400 mm utilizzare sempre strati intermedi di carta.

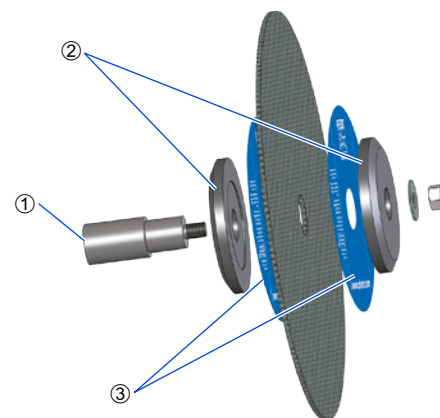

Consigli per la sicurezza

Per la sicurezza nell'uso degli utensili PFERD TOOLS è determinante il corretto sistema di serraggio. Le flange tra le quali è montato il corpo dell'utensile devono avere lo stesso diametro esterno e le stesse superfici di contatto (in conf. con EN 13218, ANSI B7.1).

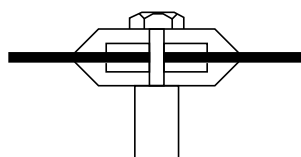

Corretto

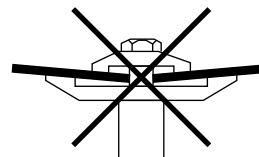

Errato

Trasporto e stoccaggio

Trasporto e stoccaggio

Per evitare il danneggiamento dei dischi da taglio a causa di modalità di trasporto improprie, o condizioni ambientali inadeguate durante lo stoccaggio, ad esempio raggi UV, temperatura o umidità, vi preghiamo di osservare le seguenti indicazioni:

- Trasportare e stoccare i dischi da taglio possibilmente nella confezione originale e su una superficie piana, ovvero su scaffali, o verticalmente su scansie.
- Evitare di piegare gli utensili.
- Assicurarsi che i dischi da taglio vengano stoccati in ambienti asciutti e a temperatura costante al di sopra degli zero gradi.
- Utilizzare il materiale in ordine di arrivo.

Indicazioni per lo stoccaggio dei dischi conici (CT):

I dischi da taglio conici devono essere impilati con strati intermedi di carta per proteggere la zona conica ed evitare di piegare i dischi.

PFERD TOOLS fornisce i dischi da taglio conici già separati da strati di carta.



Dischi da taglio per uso stazionario

Trasporto e stoccaggio

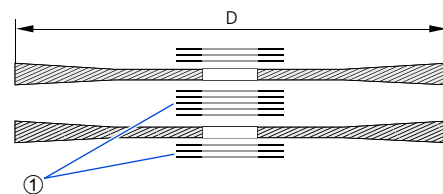
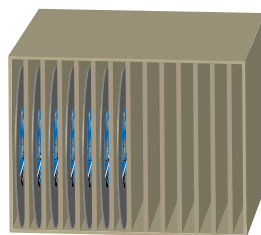
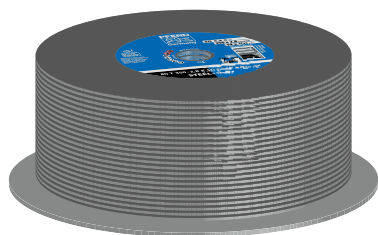

① Strati intermedi di carta

Raccomandazione



Temperatura ambiente: 18-22 °C



Umidità relativa dell'aria: 45-65 %



Assenza di irradiazione solare diretta

Linee di prodotto e codifica a colori



Linea universale PSF ★★☆☆

Il programma di ingresso della linea universale PSF comprende **utensili robusti** per la lavorazione dei **materiali più comuni**. Gli utensili della linea universale PSF garantiscono **ottimi risultati** mantenendo al contempo un'elevata **economicità**.

Linea specialistica SG ★★☆☆

L'ampio programma della linea specialistica SG offre **una soluzione valida per ogni applicazione e ogni materiale**. Gli utensili della linea specialistica SG garantiscono **risultati eccellenti** con la **massima economicità**.

Linea a massima prestazione SGP ★★★★★

Gli utensili della linea a massima prestazione SGP sono stati appositamente sviluppati per **applicazioni specifiche** e offrono agli utilizzatori **vantaggi decisivi rispetto ai prodotti convenzionali**. Inoltre la linea a massima prestazione SGP comprende utensili che grazie alle loro prestazioni eccellenti assicurano un'**economicità senza precedenti**.

7



Etichette dei prodotti

① oSa – Organisation für die Sicherheit von Schleifwerkzeugen e.V. (organizzazione per la sicurezza degli abrasivi).

In qualità di socio fondatore di oSa, PFERD TOOLS si è volontariamente impegnata a produrre i suoi utensili di qualità in conformità con i più rigorosi standard di sicurezza. Le aziende associate oSa garantiscono il costante monitoraggio della sicurezza e della qualità dei propri prodotti.

② Informazioni sulla sicurezza

L'uso improprio di utensili abrasivi è pericoloso. Attenetevi a tutte le regole e norme di sicurezza.

③ Indicazione della macchina utensile

Il pittogramma indica su quali macchine è consentito usare l'utensile.

④ Informazione sul materiale

Nella parte inferiore dell'etichetta trovate le indicazioni per quali materiali è idoneo l'utensile.

⑤ Barra informativa

Qui trovate la linea del prodotto e le dimensioni.

⑥ EAN (Numero Articolo Europeo)

⑦ Grado di durezza

La durezza indica la resistenza con cui il legante trattiene il granulo abrasivo nel corpo dell'utensile. La durezza è rappresentata da lettere identificative:

K, H = molto tenero / L, N = tenero /
O, P, Q = medio-duro / R, S = duro / T = molto duro

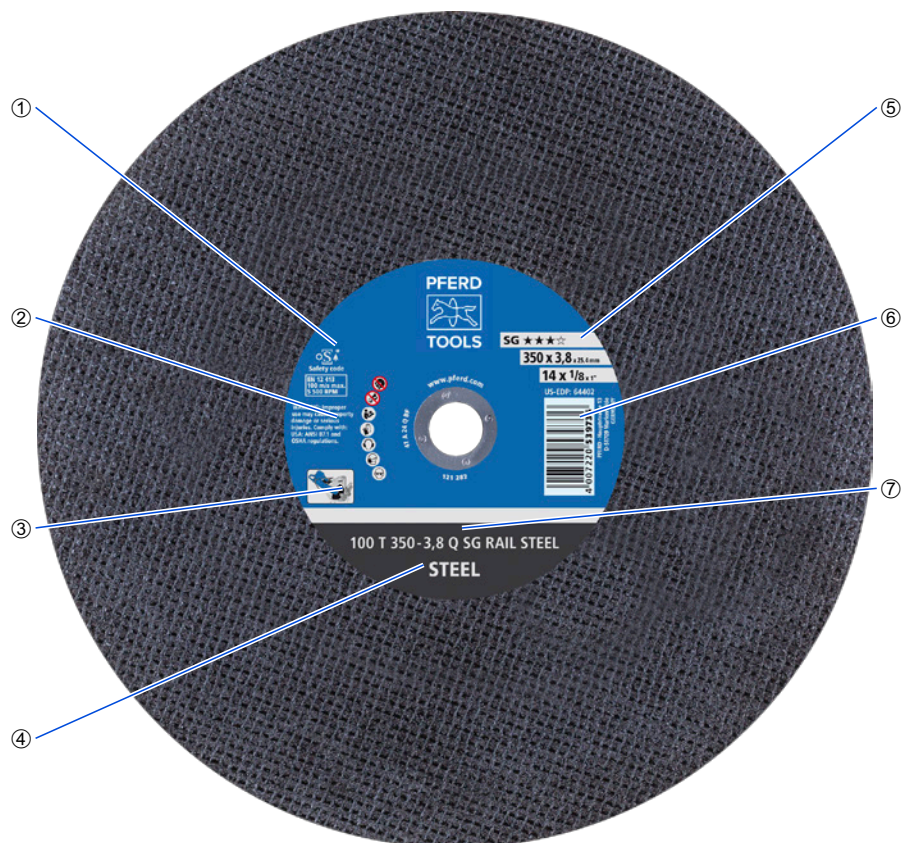















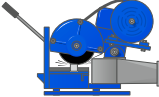





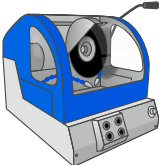

Dischi da taglio per uso stazionario

La via più rapida per la scelta dell'utensile più adatto

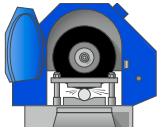

Scelta del gruppo di prodotti

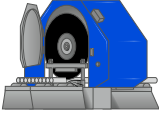
Macchina utensile	Applicazione	Linea di prodotto	Acciaio (STEEL)		Acciaio inossidabile (INOX)	Ghisa (CAST)	Pietra (STONE)
CHOPSAW ø 300–400 mm ø 12–16" < 3 KW 	Taglio di materiale pieno, profilati e tubi	Linea universale PSF ★★☆☆	 PSF CHOP STEEL Durezza K + L	 PSF CHOP STEELOX Durezza K	 PSF CHOP STEELOX Durezza K		
		Linea specialistica SG ★★★☆	 SG CHOP STEEL Durezza K + R	 SG CHOP STEELOX Durezza K + N	 SG CHOP STEELOX Durezza K + N		
CHOPSAW ø 300–400 mm ø 12–16" 	Taglio di materiale pieno, profilati e tubi	Linea universale PSF ★★☆☆	 PSF CHOP HD STEEL Durezza K				
		Linea specialistica SG ★★★☆	 SG CHOP HD STEEL Durezza L + O	 SG CHOP HD STEELOX Durezza L	 SG CHOP HD STEELOX Durezza L	 SG CHOP HD CAST + STONE Durezza L + O	 SG CHOP HD CAST + STONE Durezza L + O
LABOR ø 150–400 mm ø 6–16" 	Tagli di precisione, taglio di provini di laboratorio	Linea specialistica SG ★★★☆	 SG LAB STEEL Durezza H	 SG LAB HD STEELOX Durezza H, R + T	 SG LAB HD STEELOX Durezza H, R + T		
RAIL ø 300–400 mm ø 12–16" 	Taglio di rotaie	Linea universale PSF ★★☆☆	 PSF RAIL STEEL Durezza Q				
		Linea specialistica SG ★★★☆	 SG RAIL STEEL Durezza Q + R				
HEAVY DUTY ø 250–600 mm ø 10–26" 	Taglio di materiale pieno, profilati e tubi	Linea a massima prestazione SGP ★★★★★	 SGP HD STEEL Durezza L, N, Q + S	 ZIRKON SGP HD CAST + STEEL Durezza P, R + T		 ZIRKON SGP HD CAST + STEEL Durezza P, R + T	
Prodotti speciali fino a diam. 2.000 mm 10–80" 	Su richiesta produciamo per la vostra applicazione dischi da taglio per uso stazionario con un diametro massimo di 2.000 mm nella rinomata qualità PFERD TOOLS. Non esitate a contattarci. I nostri tecnici esperti saranno lieti di consigliarvi.						



Con rinforzo centrale per un taglio aggressivo e privo di bave



Con due reti di rinforzo laterali per un'elevata stabilità laterale

Dischi da taglio per uso stazionario

Prodotti speciali



Dimensioni e versioni su richiesta del cliente

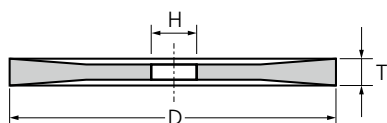

CT – Versione conica

Particolarmente indicati per l'uso nell'industria dell'acciaio.

Vantaggi:

- Attrito laterale ridotto.
- Particolarmente vantaggiosi soprattutto per tagli profondi e nella troncatura con movimento trasversale.

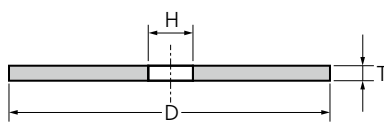

T – Versione diritta

Per l'uso nella costruzione in acciaio e di impianti, nelle acciaierie e nelle fonderie.

Vantaggi:

- Uso universale.

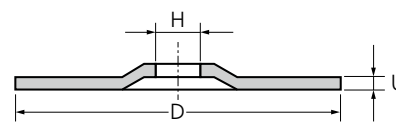

P – Versione a centro depresso

Particolarmente indicati per l'uso in fonderia.

Vantaggi:

- La flangia di serraggio non sporge oltre la superficie laterale del disco da taglio.
- Permettono di tagliare a filo le materozze su fusioni.
- Normalmente non richiede altre lavorazioni successive.

Diam. esterno D [mm]	Diam. foro H [mm]
2.000	80/100/127/152,4/200/ 203,3/230/280
1.840	80/100/127/152,4/200/ 203,3/230/280
1.600	80/100/127/152,4/200/ 203,3/230/280
1.500	80/100/127/152,4/200/ 203,3/230/280
1.380	80/100/127/152,4/200/ 203,3/230/280
1.250	80/100/127/152,4/200/ 203,3/230/250/280
1.000	80/100/127/152,4/200/ 203,3/230
800	80/100/127/152,4/200/ 203,3/230

Diam. esterno D [mm]	Diam. foro H [mm]
800	80/100/127/152,4/200/ 203,3/230
700	80/100/127/152,4/200/ 203,3/230
660	25,4/40/60/76,2/80/100
600	25,4/40/60/76,2/80/100
500	25,4/40/60/76,2/80/100
450	25,4/32/40/60/80
400	25,4/32/40/60/80
350	25,4/32/40
300	25,4/32/40
250	25,4/30/32

Diam. esterno D [mm]	Diam. foro H [mm]
800	80/100
700	80/100
600	60/76,2/80/100
500	40/60/76,2/80/100
400	40/60/80

Su richiesta sono disponibili altre versioni e diametri di foro. Non esitate a contattarci!



Dischi da taglio per uso stazionario

Prodotti speciali



Disco da taglio METALCORE

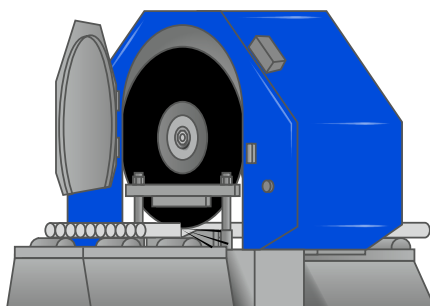

Versione METALCORE

Il disco da taglio con anima in acciaio sviluppato da PFERD TOOLS rispetto alla versione convenzionale è caratterizzato da un corpo in acciaio integrale a strati, che non contiene abrasivi.

La struttura dell'utensile presenta i seguenti vantaggi:

- Ridurre i costi di taglio grazie all'uso di flange di serraggio più piccole.
- Maggiore durata.
- L'aumentata stabilità laterale permette di ridurre lo spessore del disco nella troncatura con braccio oscillante.
- Nessun costo per lo smaltimento del disco esausto

Versione convenzionale

Per il taglio stazionario tramite abrasivi si utilizzano dischi da taglio con legante resinoide, rinforzati con reti in fibra, costituiti essenzialmente da quattro componenti: abrasivo, legante, reti/tessuto in fiberglass e riempitivi taglienti.

Struttura dei dischi da taglio

- ① Anima in acciaio
- ② Tessuto in fiberglass
- ③ Reti in fiberglass
- ④ Abrasivi legati

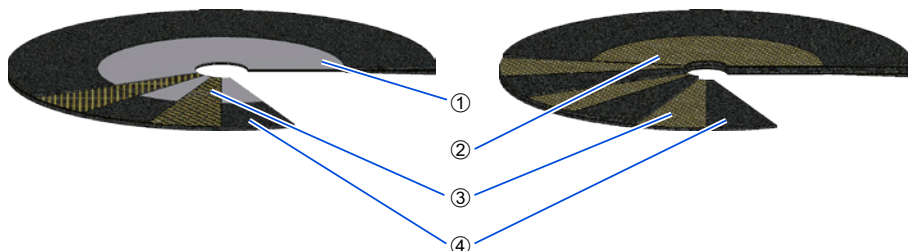

Dischi da taglio CHOPSAW ø 300–400 mm

Linea universale PSF ★★☆☆



PSF CHOP STEEL ★★☆☆

Utensile molto tagliente con rinforzo centrale in tessuto per acciaio. Per un taglio aggressivo e privo di bave. Ideale per il taglio di materiale pieno, profilati e tubi. Macchine compatibili: CHOPSAW- fino a 3 kW.

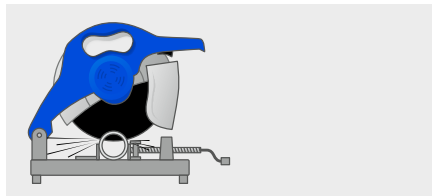

- Rapido avanzamento nel lavoro grazie alle buone capacità di taglio.
- Senza bave grazie al minore attrito laterale.

Caratteristiche:

- Grande convenienza grazie all'elevata durata.

Velocità massima consentita [m/s]	D [mm]	T [mm]	H [mm]	Grado di durezza	N. giri max	Abr-sivo		N. articolo	Denominazione
-----------------------------------	--------	--------	--------	------------------	-------------	----------	--	-------------	---------------

Versione diritta T (forma 41)

80	300	2,8	25,4	K (molto tenero)	5.100	A	20	66323074	80 T 300-2,8 K PSF CHOP STEEL/25,4
	350	2,8	25,4	K (molto tenero)	4.400	A	10	66323574	80 T 350-2,8 K PSF CHOP STEEL/25,4
	400	3,8	25,4	K (molto tenero)	3.800	A	10	66324095	80 T 400-3,8 K PSF CHOP STEEL/25,4



PSF CHOP STEELOX ★★☆☆

Utensile molto tagliente con rinforzo centrale in tessuto per acciaio e acciaio inossidabile (INOX). Per un taglio aggressivo e privo di bave. Ideale per il taglio di materiale pieno, profilati e tubi. Macchine compatibili: CHOPSAW- fino a 3 kW.

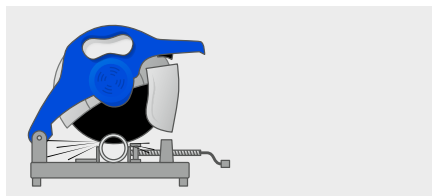

- Rapido avanzamento nel lavoro grazie alle elevate capacità di taglio.
- Senza bave grazie al minore attrito laterale.

Caratteristiche:

- Grande convenienza grazie all'elevata durata.



Velocità massima consentita [m/s]	D [mm]	T [mm]	H [mm]	Grado di durezza	N. giri max	Abr-sivo		N. articolo	Denominazione
-----------------------------------	--------	--------	--------	------------------	-------------	----------	--	-------------	---------------

Versione diritta T (forma 41)

80	300	2,8	25,4	K (molto tenero)	5.100	A	20	66323075	80 T 300-2,8 K PSF CHOP STEELOX/25,4
	350	2,8	25,4	K (molto tenero)	4.400	A	10	66323575	80 T 350-2,8 K PSF CHOP STEELOX/25,4
	400	3,8	25,4	K (molto tenero)	3.800	A	10	66324096	80 T 400-3,8 K PSF CHOP STEELOX/25,4



Dischi da taglio CHOPSAW ø 300–400 mm

Linea specialistica SG ★★☆☆



SG CHOP STEEL ★★☆☆

Utensile molto tagliente con rinforzo centrale in tessuto per acciaio. Per un taglio aggressivo e privo di bave. Ideale per il taglio di materiale pieno, profilati e tubi. Macchine compatibili: CHOPSAW- fino a 3 kW.

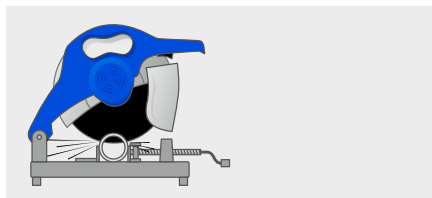

- Rapidissimo avanzamento nel lavoro grazie alle elevate capacità di taglio.
- Senza bave grazie al minore attrito laterale.

Caratteristiche:

- Massima economicità grazie alla durata elevatissima.

Velocità massima consentita [m/s]	D [mm]	T [mm]	H [mm]	Grado di durezza	N. giri max	Abrasi-vo		N. articolo	Denominazione
-----------------------------------	--------	--------	--------	------------------	-------------	-----------	--	-------------	---------------

Versione diritta T (forma 41)

80	300	2,8	25,4	K (molto tenero)	5.100	A	20	66323070	80 T 300-2,8 K SG CHOP STEEL/25,4
			32	K (molto tenero)	5.100	A	20	66323071	80 T 300-2,8 K SG CHOP STEEL/32,0
	350	2,8	25,4	K (molto tenero)	4.400	A	10	66323570	80 T 350-2,8 K SG CHOP STEEL/25,4
			32	K (molto tenero)	4.400	A	10	66323571	80 T 350-2,8 K SG CHOP STEEL/32,0
	400	3,8	25,4	K (molto tenero)	3.800	A	10	66324093	80 T 400-3,8 K SG CHOP STEEL/25,4
			32	K (molto tenero)	3.800	A	10	66324094	80 T 400-3,8 K SG CHOP STEEL/32,0

SG CHOP STEELOX ★★☆☆

Utensile molto tagliente con rinforzo centrale in tessuto per acciaio e acciaio inossidabile (INOX). Per un taglio aggressivo e privo di bave. Ideale per il taglio di materiale pieno, profilati e tubi. Macchine compatibili: CHOPSAW- fino a 3 kW.

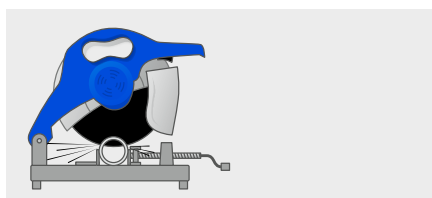

- Rapidissimo avanzamento nel lavoro grazie alle elevate capacità di taglio.
- Senza bave grazie al minore attrito laterale.

Caratteristiche:

- Massima economicità grazie alla durata elevatissima.

Velocità massima consentita [m/s]	D [mm]	T [mm]	H [mm]	Grado di durezza	N. giri max	Abrasi-vo		N. articolo	Denominazione
-----------------------------------	--------	--------	--------	------------------	-------------	-----------	--	-------------	---------------

Versione diritta T (forma 41)

80	300	2,8	25,4	K (molto tenero)	5.100	A	20	66323052	80 T 300-2,8 K SG CHOP STEELOX/25,4
	350	2,8	25,4	K (molto tenero)	4.400	A	10	66323572	80 T 350-2,8 K SG CHOP STEELOX/25,4
	400	2,8	25,4	K (molto tenero)	3.800	A	10	66324091	80 T 400-2,8 K SG CHOP STEELOX/25,4



7



Dischi da taglio CHOPSAW HD

Ø 300-400 mm

Linea specialistica SG ★★☆☆



SG CHOP HD STEEL ★★☆☆

Utensile con due rinforzi esterni in tessuto per acciaio. Per applicazioni di taglio che richiedono un'elevata stabilità. Ideale per il taglio di materiale pieno, profilati e tubi. Macchine compatibili: CHOPSAW HD.

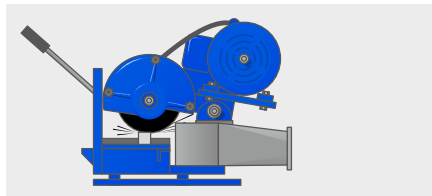

- Massima economicità grazie alla durata elevatissima.
- Per applicazioni di taglio difficili.

Caratteristiche:

- Elevata stabilità laterale grazie ai rinforzi.

Velocità massima consentita [m/s]	D [mm]	T [mm]	H [mm]	Grado di durezza	N. giri max	Abr-sivo		N. articolo	Denominazione
-----------------------------------	--------	--------	--------	------------------	-------------	----------	--	-------------	---------------

Versione diritta T (forma 41)

80	300	3	25,4	L (tenero)	5.100	A	20	66323080	80 T 300-3,0 L SG CHOP HD STEEL/25,4	
			32	L (tenero)	5.100	A	20	66323081	80 T 300-3,0 L SG CHOP HD STEEL/32,0	
		3,4	25,4	O (medio-duro)	5.100	A	20	66323013	80 T 300-3,4 O SG CHOP HD STEEL/25,4	
	350	3	25,4	L (tenero)	4.400	A	10	66323580	80 T 350-3,0 L SG CHOP HD STEEL/25,4	
			32	L (tenero)	4.400	A	10	66323581	80 T 350-3,0 L SG CHOP HD STEEL/32,0	
		3,8	25,4	O (medio-duro)	4.400	A	10	66323513	80 T 350-3,8 O SG CHOP HD STEEL/25,4	
	400	4	25,4	L (tenero)	3.800	A	10	66324080	80 T 400-4,0 L SG CHOP HD STEEL/25,4	
			32	L (tenero)	3.800	A	10	66324081	80 T 400-4,0 L SG CHOP HD STEEL/32,0	
	100	350	4,2	25,4	O (medio-duro)	5.500	A	10	66323613	100 T 350-4,2 O SG CHOP HD STEEL/25,4



SG CHOP HD STEELOX ★★☆☆

Utensile tagliente con due rinforzi esterni in tessuto per acciaio e acciaio inossidabile (INOX). Per applicazioni di taglio che richiedono un'elevata stabilità. Ideale per il taglio di materiale pieno, profilati e tubi. Macchine compatibili: CHOPSAW HD.

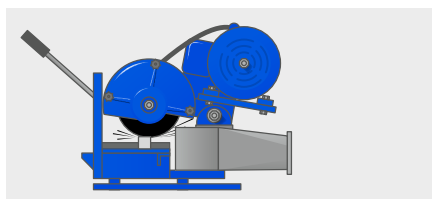

- Massima economicità grazie alla durata elevatissima.
- Per applicazioni di taglio difficili.

Caratteristiche:

- Elevata stabilità laterale grazie ai rinforzi.

Velocità massima consentita [m/s]	D [mm]	T [mm]	H [mm]	Grado di durezza	N. giri max	Abr-sivo		N. articolo	Denominazione
-----------------------------------	--------	--------	--------	------------------	-------------	----------	--	-------------	---------------

Versione diritta T (forma 41)

80	300	3	25,4	L (tenero)	5.100	A	20	66323082	80 T 300-3,0 L SG CHOP HD STEELOX/25,4
	350	3	25,4	L (tenero)	4.400	A	10	66323582	80 T 350-3,0 L SG CHOP HD STEELOX/25,4
	400	4	25,4	L (tenero)	3.800	A	10	66324082	80 T 400-4,0 L SG CHOP HD STEELOX/25,4



Dischi da taglio CHOPSAW HD

Ø 300–400 mm

Linea specialistica SG ★★☆☆



SG CHOP HD CAST + STONE ★★☆☆

Utensile tagliente con due rinforzi esterni in tessuto per ghisa, pietra, materiali sintetici, alluminio, altri metalli non ferrosi. Ideale per il taglio di materiale pieno, profilati e tubi. Macchine compatibili: CHOPSAW HD.

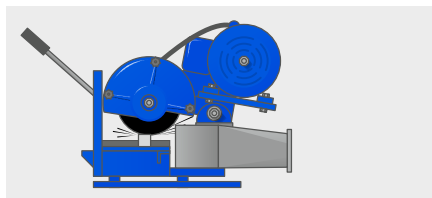

- Massima economicità grazie alla durata elevatissima.
- Per applicazioni di taglio difficili.

Caratteristiche:

- Elevata stabilità laterale grazie ai rinforzi.

Velocità massima consentita, max [m/s]	D [mm]	T [mm]	H [mm]	Grado di durezza	N. giri max	Abrasivo		N. articolo	Denominazione
--	--------	--------	--------	------------------	-------------	----------	---	-------------	---------------

Versione diritta T (forma 41)



80	350	3,4	25,4	L (tenero)	4.400	C	10	66623583	80 T 350-3,4 L SG CHOP HD CAST+STONE/25,4
	400	4	25,4	L (tenero)	3.800	C	10	66624083	80 T 400-4,0 L SG CHOP HD CAST+STONE/25,4



Dischi da taglio da laboratorio ø 150–400 mm

Linea specialistica SG ★★☆☆



SG LAB STEEL ★★☆☆

Utensile molto tagliente con rinforzo centrale in tessuto per acciaio e ghisa. Per effettuare tagli di precisione e tagliare rapidamente provini di laboratorio, materiali pieni, profilati e tubi. Macchine compatibili: Troncatrice da laboratorio.

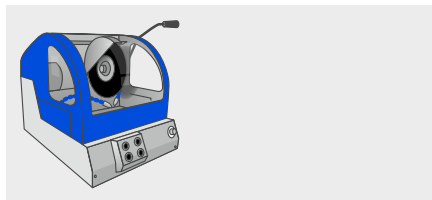

- Sicurezza nel tagliare grazie all'elevata qualità di taglio.
- Il rinforzo centrale garantisce un'elevata stabilità.

Caratteristiche:

- Specifico per il taglio di provini metallografici, grazie all'abrasivo aggressivo.

Velocità massima consentita [m/s]	D [mm]	T [mm]	H [mm]	Grado di durezza	N. giri max	Abrasi-vo		N. articolo	Denominazione
-----------------------------------	--------	--------	--------	------------------	-------------	-----------	--	-------------	---------------

Versione diritta T (forma 41)

80	250	2	32	H (molto morbido)	6.100	A	20	66300060	80 T 250-2,0 H SG LAB STEEL/32,0
	300	2	32	H (molto morbido)	5.100	A	20	66300100	80 T 300-2,0 H SG LAB STEEL/32,0
	350	2,5	32	H (molto morbido)	4.400	A	10	66300130	80 T 350-2,5 H SG LAB STEEL/32,0
	400	3	32	H (molto morbido)	3.800	A	10	66300150	80 T 400-3,0 H SG LAB STEEL/32,0



SG LAB HD STEELOX ★★☆☆

Utensile molto tagliente con due rinforzi esterni in tessuto per acciaio e acciaio inossidabile (INOX). Per effettuare tagli di precisione e tagliare rapidamente provini di laboratorio, materiali pieni, profilati e tubi. Macchine compatibili: Troncatrice da laboratorio.

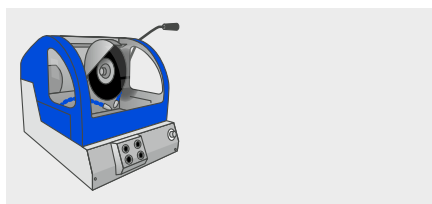

- Sicurezza nel tagliare grazie all'elevata qualità di taglio.
- Elevatissima stabilità laterale grazie ai rinforzi laterali.

Caratteristiche:

- Specifico per il taglio di provini metallografici, grazie all'abrasivo aggressivo.

Velocità massima consentita [m/s]	D [mm]	T [mm]	H [mm]	Grado di durezza	N. giri max	Abrasi-vo		N. articolo	Denominazione
-----------------------------------	--------	--------	--------	------------------	-------------	-----------	--	-------------	---------------

Versione diritta T (forma 41)

80	150	1	22,23	H (molto morbido)	10.200	A	25	66300010	80 T 150-1,0 H SG LAB HD STEELOX/22,23
	230	1,5	22,23	H (molto morbido)	6.600	A	25	66300030	80 T 230-1,5 H SG LAB HD STEELOX/22,23

Dischi da taglio per rotaie ø 300–400 mm

Linea universale PSF ★★☆☆



PSF RAIL STEEL ★★☆☆

Utensile per tagliare rotaie in modo rapido ed economico. Macchine compatibili: Troncatrice RAIL.

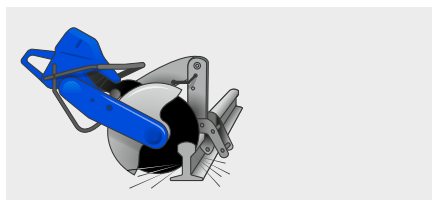

- Sicurezza nel tagliare grazie all'elevata qualità di taglio.
- Grande convenienza grazie all'ottima durata.

Caratteristiche:

- Rapido avanzamento nel lavoro grazie all'abrasivo aggressivo.

Velocità massima consentita [m/s]	D [mm]	T [mm]	H [mm]	Grado di durezza	N. giri max	Abrasi-vo		N. articolo	Denominazione
-----------------------------------	--------	--------	--------	------------------	-------------	-----------	--	-------------	---------------

Versione diritta T (forma 41)



100	300	3,8	22,23	Q (medio-duro)	6.400	A	20	73001231	100T 300-3,8 Q PSF RAIL STEEL/22,23
			25,4	Q (medio-duro)	5.500	A	20	73001230	100T 350-4,0 Q PSF RAIL STEEL/25,4
	350	4	22,23	Q (medio-duro)	5.500	A	10	73001322	100 T 350-4,0 Q PSF RAIL STEEL/22,23
			25,4	Q (medio-duro)	5.500	A	10	73001310	100 T 400-4,0 Q PSF RAIL STEEL/25,4

Linea specialistica SG ★★☆☆



SG RAIL STEEL ★★☆☆

Utensile per tagliare rotaie in modo rapido ed economico. Macchine compatibili: Troncatrice RAIL.

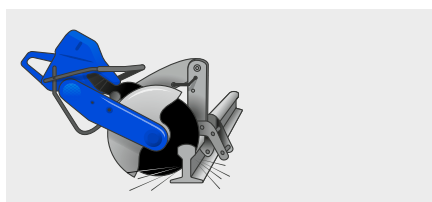

- Sicurezza nel tagliare grazie all'elevata qualità di taglio.
- Grande convenienza grazie all'ottima durata.

Caratteristiche:

- Rapidissimo avanzamento nel lavoro grazie all'abrasivo aggressivo.

Velocità massima consentita [m/s]	D [mm]	T [mm]	H [mm]	Grado di durezza	N. giri max	Abrasi-vo		N. articolo	Denominazione
-----------------------------------	--------	--------	--------	------------------	-------------	-----------	--	-------------	---------------

Versione diritta T (forma 41)



100	300	3,8	22,23	Q (medio-duro)	6.400	A	20	66323162	100 T 300-3,8 Q SG RAIL STEEL/22,23
			25,4	Q (medio-duro)	6.400	A	20	66323163	100 T 300-3,8 Q SG RAIL STEEL/25,4
	350	3,8	22,23	Q (medio-duro)	5.500	A	10	66323662	100 T 350-3,8 Q SG RAIL STEEL/22,23
				25,4	Q (medio-duro)	5.500	A	10	66323663
		4	22,23	R (duro)	5.500	A	10	66323664	100 T 350-4,0 R SG RAIL STEEL/22,23
				25,4	R (duro)	5.500	A	10	66323665
	400	4,2	25,4	Q (medio-duro)	4.800	A	10	66324163	100 T 400-4,2 Q SG RAIL STEEL/25,4

Dischi da taglio HEAVY DUTY ø 250–600 mm

Linea a massima prestazione SGP ★★★★★

**PFERD
TOOLS**



SGP HD STEEL ★★★★★

Utensile per applicazioni di taglio con requisiti particolari su acciaio. Ideale per l'uso in fucine e loro reparti e per il taglio di materiale pieno, profilati, tubi e grandi sezioni. Macchine compatibili: Troncatrice HEAVY DUTY.

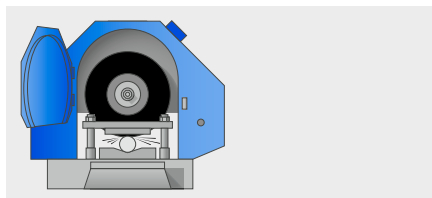

- Rapido avanzamento nel lavoro grazie all'elevata taglienza.

Caratteristiche:

- Alta economicità grazie all'ottima durata.

Velocità massima consentita [m/s]	D [mm]	T [mm]	H [mm]	Grado di durezza	N. giri max	Abra-sivo		N. articolo	Denominazione
Versione diritta T (forma 41)									
80	300	3,4	25,4	Q (medio-duro)	5.100	A	20	66323025	80 T 300-3,4 Q SGP HD STEEL/25,4
	350	3,8	25,4	Q (medio-duro)	4.400	A	10	66323525	80 T 350-3,8 Q SGP HD STEEL/25,4
	400	4,2	40	Q (medio-duro)	3.800	A	10	66324040	80 T 400-4,2 Q SGP HD STEEL/40,0
	500	5,5	40	Q (medio-duro)	3.100	A	5	66325040	80 T 500-5,5 Q SGP HD STEEL/40,0
100	250	1,8	30	Q (medio-duro)	7.600	A	20	66322130	100 T 250-1,8 Q SGP HD STEEL/30,0
			32	Q (medio-duro)	7.600	A	20	66322132	100 T 250-1,8 Q SGP HD STEEL/32,0
	300	3	40	N (tenero)	6.400	A	20	66323195	100 T 300-3,0 N SGP HD STEEL/40,0
				Q (medio-duro)	6.400	A	20	66323140	100 T 300-3,6 Q SGP HD STEEL/40,0
	350	3,8	40	N (tenero)	5.500	A	10	66323695	100 T 350-3,8 N SGP HD STEEL/40,0
				Q (medio-duro)	5.500	A	10	66323625	100 T 350-4,0 Q SGP HD STEEL/25,4
	400	4,3	40	N (tenero)	4.800	A	10	66324195	100 T 400-4,3 N SGP HD STEEL/40,0
				S (duro)	4.800	A	10	66324140	100 T 400-4,6 S SGP HD STEEL/40,0
				Q (medio-duro)	4.800	A	10	66324205	100 T 400-4,8 Q SGP HD STEEL/40,0
	500	5,8	40	N (tenero)	3.800	A	5	66325205	100 T 500-5,8 N SGP HD STEEL/40,0
				Q (medio-duro)	3.800	A	5	66325140	100 T 500-5,8 Q SGP HD STEEL/40,0
				S (duro)	3.800	A	5	66325225	100 T 500-5,8 S SGP HD STEEL/40,0
L (tenero)				3.800	A	5	66325050	100 T 500-6,3 L SGP HD STEEL/40,0	
600	7,6	60	N (tenero)	3.200	A	5	66397706	100 T 600-7,6 N SGP HD STEEL/60,0	
			S (duro)	3.200	A	5	66397707	100 T 600-7,6 S SGP HD STEEL/60,0	



Dischi da taglio HEAVY DUTY \varnothing 250–600 mm

Linea a massima prestazione SGP ★★★★★

**PFERD
TOOLS**

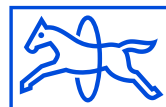

ZIRKON SGP HD CAST + STEEL ★★★★★

Per i massimi requisiti di taglio su ghisa e acciaio. Per tagliare montanti, materozze in fonderia, materiali pieni, profilati, tubi e grandi sezioni. Appositamente sviluppato per l'uso in fonderia. Macchine compatibili: Troncatrice HEAVY DUTY.

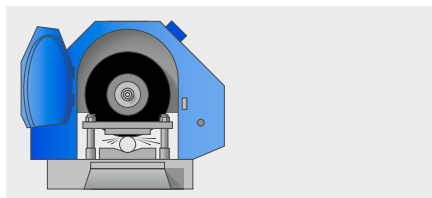

- Rapido avanzamento nel lavoro grazie all'elevata taglienza.
- Produzioni speciali disponibili su richiesta.

Caratteristiche:

- Alta economicità grazie all'ottima durata.

Velocità massima consentita [m/s]	D [mm]	T [mm]	H [mm]	Grado di durezza	N. giri max	Abrasi-vo		N. articolo	Denominazione
Versione diritta T (forma 41)									
100	400	4,8	40	T (molto duro)	4.800	Z/A	10	66323235	100 T 400-4,8 ZIRKON T SGP HD CAST+STEEL/40,0
	500	5,6	40	T (molto duro)	3.800	Z/A	5	66325065	100 T 500-5,6 ZIRKON T SGP HD CAST+STEEL/40,0
	600	7,8	60	P (medio-duro)	3.200	Z/A	5	66397708	100 T 600-7,8 ZIRKON P SGP HD CAST+STEEL/60,0
		8	60	R (duro)	3.200	Z/A	5	66397196	100 T 600-8,0 ZIRKON R SGP HD CAST+STEEL/60,0



Bussole di riduzione

Bussole di riduzione



Bussole di riduzione

Le bussole di riduzione permettono di adattare il foro standard a una misura inferiore.

Caratteristiche:

- Si adatta a tutti i modelli di macchine disponibili.
- Con bordino maggiorato per evitare che la bussola penetri nel foro.

Diam. esterno [mm]	ø interno [mm]	Larghezza [mm]		N. articolo	Denominazione
25,4	20	3	5	69900173	RDR 25,4-20-3,0
	22,23	3	5	69900174	RDR 25,4-22,2-3,0
40	25,4	3	5	69900172	RDR 40-25,4-3,0
		4,5	5	69900009	RDR 40-25,4-4,5
	30	3	5	69900171	RDR 40-30-3,0
		4,5	5	69900007	RDR 40-30-4,5
	32	3	5	69900170	RDR 40-32-3,0
		4,5	5	69900006	RDR 40-32-4,5
60	40	6,5	5	69900175	RDR 60-40-6,5

